



**NOWE CENY  
WAŻNE OD  
1.07.2021r.**

# ROZWIĄZANIA REZYDENCYJNE 2021

Katalog produktowo-cenowy



Ceny ważne od 01.07.2021 r. do odwołania

Zawsze aktualny cennik ON-LINE [www.daikin.pl](http://www.daikin.pl)

Łatwiej, szybciej, wygodniej!



e-sklep Daikin 24 h

**20** lat  
TWORZYMY  
KLIMAT Z PASJĄ!

Nasza obietnica...

...to pewność, że klienci mogą polegać na marce Daikin w zakresie najwyższego poziomu komfortu – to pozwala im skoncentrować się na pracy i życiu rodzinnym.

Naszym celem jest skupienie się na doskonałości technicznej, projektowni oraz standardach najwyższej jakości po to, aby nasi klienci mogli nam ufać i polegać na komforcie, jaki im oferujemy.

W pełni angażujemy się w kwestie środowiskowe. Nasze produkty znajdują się w czołówce urządzeń o niskim zużyciu energii, a innowacje które będziemy wprowadzać w przyszłości, jeszcze bardziej będą redukować oddziaływanie rozwiązań HVACR (ogrzewanie, wentylacja, klimatyzacja, chłodzenie) na środowisko. Jesteśmy liderem tam, gdzie inni jedynie mieszczą się w normie.

Zamierzamy kontynuować naszą drogę jako globalny lider rozwiązań HVACR, ponieważ nasza specjalistyczna wiedza we wszystkich sektorach rynkowych poparta ponad 90-letnim doświadczeniem pozwoli nam oferować wartość dodaną do długotrwałych relacji opartych na zaufaniu, szacunku i wiarygodności.

Obiecujemy kontynuować naszą postępową strategię, traktując wyzwania jako okazje do produkcji coraz lepszych rozwiązań. Będziemy wdrażać innowacyjne rozwiązania, zapewniając przewagę naszym klientom i naszej firmie. Będziemy działać inteligentnie i będziemy gotowi do tego, by wyjść poza schemat.

Pracując w oparciu o fundamentalne zasady naszej firmy, będziemy cieszyć się zrównoważonym i trwałym sukcesem.



DAIKIN

# Spis treści

<b>OCZYSZCZACZE POWIETRZA</b> .....	4	<b>WENTYLACJA</b> .....	150
<b>JEDNOSTKI TYPU SPLIT I MULTI</b> .....	9	<b>INFORMACJE DODATKOWE</b> .....	156
Przeгляд jednostek wewnętrznych		Informacje o dostawach .....	157
typu Split na czynnik R-32 .....	10	Dodatkowe usługi transportowe .....	157
Przeгляд agregatów na czynnik R-32 .....	11	Informacje o czasach dostaw .....	158
Rozwiązania zoptymalizowane do ogrzewania .....	34	Procedura zwrotu .....	159
Opcje Split .....	40	Ogólne warunki sprzedaży .....	160
Systemy Multi Split .....	42	Ikony Korzyści Daikin .....	163
<b>POMPY CIEPŁA DAIKIN</b> .....	49	<b>Uruchomienie pomp ciepła – zasady</b> .....	167
<b>Przeгляд pomp ciepła</b> .....	50		
<b>Wkrótce w DAIKIN</b> .....	53		
Konwektory do pomp ciepła .....	54		
Niskotemperaturowe pompy ciepła .....	62		
Wysokotemperaturowe pompy ciepła .....	94		
Hybrydowa pompa ciepła Daikin Altherma .....	115		
Gruntowa pompa ciepła Daikin Altherma .....	120		
Gazowe kotły kondensacyjne .....	134		
Instalacja solarna .....	142		
Systemy sterowania .....	147		



# Oczyszczone powietrze Ponieważ dba o nie Daikin

- Czyste powietrze dzięki aktywnemu wyładowaniu jonów plazmy i technologii Flash Streamer
- Wysokowydajny filtr HEPA do wychwytywania drobnych cząstek kurzu
- Duża wydajność oczyszczania i praca cicha jak szept
- Nowa, stylowa i kompaktowa budowa

## 1. Unikalna podwójna technologia Daikin:

Na zewnątrz urządzenia: Aktywne wyładowanie jonów plazmy

Technologia jonów plazmy uwalnia jony do powietrza przez wyładowanie plazmowe i łączy je ze składnikami w powietrzu, aby wygenerować aktywne składniki, takie jak rodniki OH o silnej mocy utleniającej. Przylegają one do powierzchni grzybów i alergenów i rozkładają białka w powietrzu poprzez utlenianie.

> Mechanizm redukcji przez aktywne jony

Stężenie: 25 000 jonów/cm<sup>3</sup> \*1

Jony plazmy Daikin okazały się bezpieczne dla skóry, oczu i narządów oddechowych.  
Jednostka wykonująca testy: Life Science Laboratories, Ltd.  
Nazwa testu: tekst toksyczności po podaniu wielokrotnym.  
Numer testu: 12-II A2-0401 Mechanizm redukcji przez aktywne jony plazmy.

Wewnątrz urządzenia: Streamer rozkłada niebezpieczne elementy

Streamer, typ generatora plazmowego, rozkłada niebezpieczne substancje chemiczne. Moc rozkładu jest porównywalna z energią cieplną około 100 000°C.\*2

> Mechanizm rozkładu za pośrednictwem technologii Streamer



Streamer emituje elektrony poruszające się z dużą prędkością.

Elektrony zderzają się i łączą z azotem i tlenem w powietrzu, tworząc cztery rodzaje cząstek.

Te cząstki decydują o mocy rozkładu.

1. Informacje o zdolności pochłaniania kurzu i pochłaniania zapachów przez oczyszczacz powietrza:

- Nie wszystkie szkodliwe substancje zawarte w dymie papierosowym (tlenek węgla itp.) można usunąć.
- Nie wszystkie składniki zapachu wydzielające się w sposób ciągły (z materiałów budowlanych, zwierząt domowych itp.) można usunąć.

Oczyszczacz powietrza Daikin nie jest wyrobem medycznym i nie jest przeznaczony do stosowania jako substytut jakiegokolwiek terapii medycznej lub farmaceutycznej.

2. Informacje dotyczące efektu filtracji HEPA:

- \* Usuwają 99% cząstek o wielkości między 0,1 μm a 2,5 μm

Metoda testu: Japan Electrical Manufacturers' Association, standard JEM1467. Kryterium: usunięcie 99% drobnych cząstek stałych o wielkości od 0,1 do 2,5 μm w zamkniętej przestrzeni 32 m<sup>3</sup> w ciągu 90 minut. (Przeliczone na wartość w przestrzeni testowej 32m<sup>3</sup>)

3. Informacje dotyczące efektu dezodoracji/usuwania gazów:

- \* Redukcja gazów poprzez utlenianie:

Testowane urządzenie: Life Science Research Laboratory. Metoda testu: Po uruchomieniu silnika benzynowego na 10 minut (gdy stężenie cząstek osiągnie 60 mg/m<sup>3</sup>), oczyszczacz pracował przez 80 minut w celu wchłonięcia cząstek emitowanych z silnika. Oczyszczacz powietrza pracował przez 24 godziny w zamkniętej przestrzeni 200 l i mierzyl efekt rozkładu gazów. Wynik testu: W porównaniu z testem bez naświetlania Streamer, składniki gazu zostały zmniejszone o 63% w ciągu 9 godzin. Numer testu: LSRL-83023-702. Testowane urządzenie:

test z MCK70N (model japoński).

- \* Adsorpcja i rozkład zapachów:

Umieszczono w skrzyni o powierzchni 21 m<sup>3</sup> oczyszczacz powietrza i składnik zapachowy, aldehyd octowy i uruchomiono oczyszczacz powietrza. Zbadano wzrost stężenia produktu (CO2) generowany przez rozkład aldehydu octowego przez Streamer (ocena przez Daikin). Testowane urządzenie: test z MCK55S (model japoński), model równoważny serii MCK55W.

- \* Rozkład formaldehydu:

Metoda testowa: metoda stałej generacji; pomieszczenie testowe: 22 do 24 m<sup>3</sup>; temperatura: 23 ± 3°C; wilgotność: 50 ± 20%; stan wentylacji: gdy stężenie 0,2 ppm jest stale emitowane, wydajność usuwania 0,08 ppm jest utrzymywana na poziomie 36 m<sup>3</sup>/godz., co jest zgodne z wytycznymi Ministerstwa Zdrowia, Pracy i Opieki w Japonii (odpowiada to wydajności wentylacji w pomieszczeniu ok. 65 m<sup>3</sup>).

4. Informacje dotyczące efektu rozkładu substancji:

- \* Usuwanie bakterii z filtra zatrzymującego kurz:

Testowane urządzenie: Japan Food Research Laboratories. Numer testu: 15044988001-0201. Metoda testu: zamocowany element testowy z wyszczepionym płynem bakterieryjnym po stronie nad filtrem zatrzymującym kurz w oczyszczaczu powietrza, pracujący w obszarze testowym o powierzchni 25 m<sup>2</sup>. Policzenie liczby żywych bakterii po upływie pięciu godzin. Wynik testu: mniejsza ilość o ponad 99% w ciągu pięciu godzin. Testowane urządzenie: test z MCK55S (model japoński), model równoważny serii MCK55W (tryb turbo).

## Trzy etapy rozkładania szkodliwych substancji.

### 1 Duża wydajność oczyszczania

Zasysa powietrze z dużego obszaru z 3 kierunków.



### 2 Skuteczne wychwytywanie zanieczyszczeń

Skutecznie wychwytyuje kurz i zanieczyszczenia dzięki elektrostycznemu filtrowi HEPA.



### 3 Rozkład

Wykorzystuje technologię Streamer Daikin do rozkładu przez utlenianie szkodliwych substancji zatrzymanych na filtrze.\*<sup>3</sup>



## Logo Streamer składa się z trzech liter C.

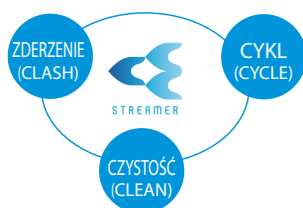

**ZDERZENIE:** Określenie to oznacza, że filtr zatrzymujący kurz wychwytyuje substancje unoszące się razem ze szkodliwymi gazami, a Streamer rozkłada gazy przez utlenianie\*<sup>3</sup>.

**CYKL:** Opisuje cały proces w którym filtr przeciwzapachowy pochłania i rozkłada zapachy. Dzięki zdolności regeneracji właściwości adsorpcyjnych filtra, jest utrzymywana możliwość usuwania zapachów. Nie ma potrzeby wymiany filtra przeciwzapachowego\*<sup>4</sup>.

**CZYSTOŚĆ:** Oznacza usuwanie bakterii z filtra zatrzymującego kurz\*<sup>5</sup>, filtra nawilżającego\*<sup>6</sup> i zbiornika z wodą do procesu nawilżania\*<sup>7</sup>.

## 2. Wysokowydajny filtr HEPA do wychwytywania drobnych cząstek kurzu.

Usuwa 99% cząstek o wielkości między 0,1  $\mu\text{m}$  a 2,5  $\mu\text{m}$ \*<sup>8</sup>

Filtr skutecznie gromadzi kurz dzięki siłom elektrostycznym. W porównaniu z nieelektrostatycznymi filtrami HEPA, które zbierają cząstki tylko dzięki małym oczkom siatki, nie jest podatny na zatykanie.

Dlatego większa ilość powietrza może przejść przez filtr.

Filtr może oczyścić większą ilość powietrza!

### Elektrostatyczny filtr HEPA

- Usuwa 99,97% drobnych cząstek o wielkości 0,3  $\mu\text{m}$
- Samo włókno filtracyjne jest naładowane elektrycznością statyczną i skutecznie zbiera cząsteczki.
- Nie zatyka się łatwo, dlatego powoduje małe straty ciśnienia.

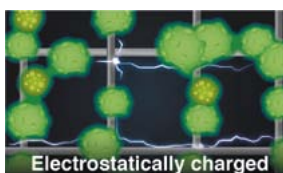

### Filtr nieelektrostatyczny

- Ponieważ wychwytyuje cząstki w zależności od wielkości oczek, konieczne jest, aby oczka siatki były drobniejsze, co ułatwia ich zatkanie i powoduje wysokie straty ciśnienia.

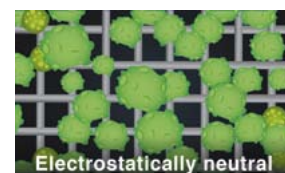

## 3. Kompaktowy, skuteczny i cichy dzięki nowej, kompaktowej budowie



Tryb cichy

0 dB(A) 19 dB(A)

Tryb Turbo

53 dB(A)

140 dB(A)

\* Usunięcie bakterii z filtra nawilżającego:

Testowane urządzenie: Japan Food Research Laboratories. Numer testu: 15044989001-0101 Metoda testu: zamocowany element testowy z wszczepionym płynem bakteryjnym po stronie nad filtrem nawilżającym w oczyszczaczu powietrza, pracujący w obszarze testowym o powierzchni 25 m<sup>2</sup>. Policzanie liczby żywych bakterii po upływie pięciu godzin. Część przedmiotowa: filtr nawilżający. Wynik testu: mniejsza ilość o ponad 99% w ciągu pięciu godzin. Testowane urządzenie: test z MCK55S (model japoński), model równoważny serii MCK55W (tryb turbo).

\* Rozkład i usuwanie alergenów:

Różne alergeny naświetlano wyładowaniami streamera, a rozkład białka w alergenach weryfikowano metodą ELISA, kateforezą lub mikroskopem elektronowym (wspólne badania z Wakayama Medical University). Przykład testu: „Pylek cedru japońskiego Cryj-1”; wynik testu: 99,6% lub więcej rozkłada się i jest usuwane w ciągu 2 godzin (metoda ELISA); 96,9% rozkłada się i jest usuwane w ciągu 4 godzin (inna metoda pomiaru)

Uwaga: test został przeprowadzony na module Flash Streamer

\* Rozkład i usuwanie alergenów:

Różne alergeny naświetlano wyładowaniami streamera, a rozkład białka w alergenach weryfikowano metodą ELISA, kateforezą lub mikroskopem elektronowym (wspólne badania z Wakayama Medical University). Przykład testu: „Pylek cedru japońskiego Cryj-1”; wynik testu: 99,6%

lub więcej rozkłada się i jest usuwane w ciągu 2 godzin (metoda ELISA); 96,9% rozkłada się i jest usuwane w ciągu 4 godzin (inna metoda pomiaru)

Uwaga: test został przeprowadzony na module Flash Streamer

\* Usunięcie wirusów nr ref. 1:

Organizacja testująca: Kitasato Research Center for Environmental Science; certyfikat wyniku testu 21\_0026 (wydany przez tę samą organizację); wynik eksperymentu: usunięcie 99,9% wirusa A-H1N1 po 1 godzinie.

Uwaga: test został przeprowadzony na module Flash Streamer

\* Usunięcie wirusów nr ref. 2:

Organizacja testująca: Vietnamese Institute of Hygiene and Epidemiology; wynik eksperymentu: usunięcie ponad 99,9% wirusa A-H5N1 w ciągu 3 godzin

Uwaga: test został przeprowadzony na module Flash Streamer

\* Usunięcie wirusów nr ref. 3:

Organizacja testująca: Graduate School of Kobe University; wynik eksperymentu: usunięcie ponad 96% norowirusa w ciągu 24 godzin

Uwaga: test został przeprowadzony na module Flash Streamer

# Oczyszczacz powietrza Daikin Kompaktowy, skuteczny i cichy



## Unikalna konstrukcja

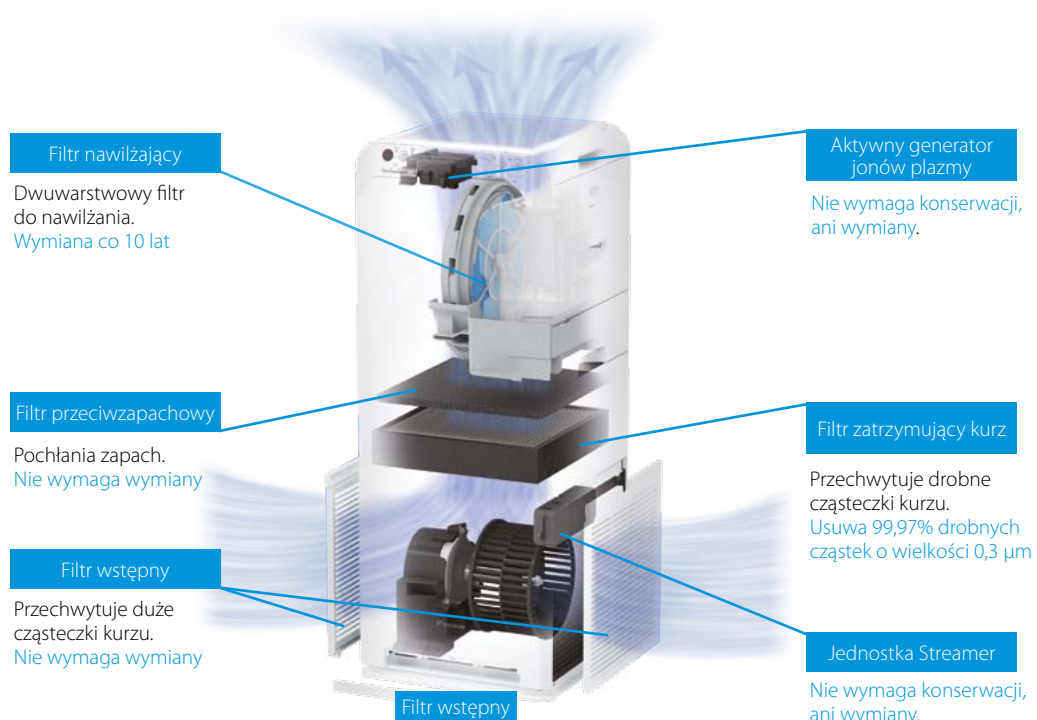

Może wystąpić konieczność wymiany elementów, które zwykle nie wymagają wymiany ze względu na warunki środowiskowe i eksploatacyjne.

# Oczyszczacze powietrza z technologią Streamer

## Wybierz oczyszczacz dla siebie



**MC55W**  
Oczyszczanie powietrza

- Czyste powietrze dzięki aktywnemu wyładowaniu jonów plazmy i technologii **Flash Streamer**, który deaktywuje bakterie i wirusy, w tym 99,9% wirusa SARS-CoV-2
- Wysokowydajny filtr **HEPA** do wychwytywania drobnych cząstek kurzu, który usuwa 99% drobnych cząstek o rozmiarze od 0,1µm do 2,5µm, **bez konieczności wymiany do 10 lat**
- Cisza, dzięki trybowi cichej pracy od **19 db(A)**
- Wymiary 50 x 27 x 27 [cm]
- Jonizuje powietrze
- Zabezpieczenie przed dziećmi
- Filtr przeciwapachowy regenerowany przez Streamer
- Czujnik zapachów, kontroluje zapachy w pomieszczeniu
- Kontrola jakości powietrza z czujnikiem cząstek 2,5µm
- Natężenie przepływu powietrza 5,5 m<sup>3</sup>/min = 330m<sup>3</sup>/h
- **Gwarancja 3 lata**
- Posiada **certyfikaty** ECARF, PZH, British Allergy Foundation
- Obsługiwana powierzchnia ~41m<sup>2</sup> (wg normy JEM1467)



**MCK55W**  
Oczyszczanie z nawilżaniem

- Czyste powietrze dzięki aktywnemu wyładowaniu jonów plazmy i technologii **Flash Streamer**, który deaktywuje bakterie i wirusy, w tym 99,9% wirusa SARS-CoV-2
- Wysokowydajny filtr **HEPA** do wychwytywania drobnych cząstek kurzu, który usuwa 99% drobnych cząstek o rozmiarze od 0,1µm do 2,5µm, **bez konieczności wymiany do 10 lat**
- Cisza, dzięki trybowi cichej pracy od **19 db(A)**
- Wymiary 70 x 27 x 27 [cm]
- Jonizuje powietrze
- Zabezpieczenie przed dziećmi
- Filtr przeciwapachowy regenerowany przez Streamer
- Czujnik zapachów, kontroluje zapachy w pomieszczeniu
- Kontrola jakości powietrza z czujnikiem cząstek 2,5µm
- Natężenie przepływu powietrza 5,5 m<sup>3</sup>/min = 330m<sup>3</sup>/h
- **Gwarancja 3 lata**
- Posiada **certyfikaty** PZH i British Allergy Foundation
- Obsługiwana powierzchnia w trybie oczyszczania ~41m<sup>2</sup>, w trybie nawilżania 23 m<sup>2</sup> (wg normy JEM1467)

- **Nawilżanie** i oczyszczanie powietrza w jednym urządzeniu.
- Bezpieczne nawilżanie technologią Streamer eliminuje bakterie z filtra nawilżającego, a wkład z jonami srebra zapewni czystość wody

- Wydajność nawilżania 500 ml/h



Ceny oczyszczaczy dostępne w oficjalnym sklepie firmowym Daikin:

<https://sklepdaikin.pl/>

Pozostałe miejsca gdzie kupisz oczyszczacz Daikin:



Najlepsza wydajność  
i najwyższa efektywność  
energetyczna

A+++

1

2

Najlepsza jakość powietrza  
w pomieszczeniu dzięki  
**unikalnej filtracji**

3

Niezawodność dzięki  
**najlepszym technologiom  
i serwisowi**

4

Komunikacja: **Moduł  
WLAN jest dostępny**  
we wszystkich  
urządzeniach

5

Układ multi aż do  
**5 portów**

6

**Najwyższe standardy jakości**

7

Najlepszy komfort dzięki  
**inteligentnym czujnikom**

8

Wielokrotnie **nagradzane**  
projekty

# 8 powodów, dla których warto kupić system (multi) split Daikin

Pełny typoszereg na R-32 do średnich  
i niskich temperatur na zewnątrz



# Spis treści

## KLIMATYZATORY REZYDENCYJNE TYPU SPLIT I MULTI R-32

Przegląd jednostek wewnętrznych .....	10
Przegląd agregatów zewnętrznych .....	11

### Typoszereg na czynnik R-32:

<b>JEDNOSTKI NAŚCIENNE</b> .....	12
FTXA + RXA-A/B            DAIKIN STYLISH .....	12
FTXZ-N + RXZ-N            DAIKIN URURU SARARA ..	15
FTXJ-MW/SN + RXJ-M/N    DAIKIN EMURA.....	17
C/FTXM-N + RXM-N        DAIKIN PERFERA .....	19
FTXP-M + RXP-M            DAIKIN COMFORA .....	24
FTXC-C + RXC-C            DAIKIN SENSIRA + .....	26
ATXC-C + ARXC-C            SENSIRA + linia SIESTA ..	27

<b>JEDNOSTKI PRZYPODŁOGOWE</b> .....	20
FVXM-F + RXM-N9 .....	23

<b>JEDNOSTKI KANAŁOWE</b> .....	28
Filtr samoczyszczący .....	28
FDXM-F9 + RXM-R .....	29

<b>JEDNOSTKI KASETONOWE</b> .....	30
FCAG-B + RXM-R .....	30
FFA-A + RXM-R .....	31
FHA-A +RXM-R .....	32
FBA-A +RXM-R .....	33

<b>Rozwiązania zoptymalizowane do ogrzewania</b> ..	34
<b>JEDNOSTKI NAŚCIENNE</b> .....	35
FTXTA-AW + RXTA-N    DAIKIN STYLISH .....	36
FTXTM-M + RXTM-N    DAIKIN PERFERA .....	36
FTXTP-K + RXTM-N     DAIKIN COMFORA .....	37

<b>JEDNOSTKI PRZYPODŁOGOWE</b> .....	38
FVXM-A + RXTM-N89 .....	38

<b>Opcje Split</b> .....	40
--------------------------	----

<b>Systemy Multi Split</b> .....	42
2/3/4/5MXM-M(9)/N .....	43

<b>JEDNOSTKI WEWNĘTRZNE do MULTI</b> .....	44
--	----

















<b>Hybrydowa pompa ciepła do systemu Multi</b> .....	46
--	----



# Pełny typoszereg produktów Split na R-32

**BLUEEVOLUTION**

## Pełny typoszereg jednostek wewnętrznych na **R-32** do średnich i niskich temperatur na zewnątrz

Czynnik chłodniczy	Typ	Model	Nazwa produktu	15	20	25	30	35	40	42	50	60	71		
R32	Jednostki naścienne	<b>Ururu Sarara</b> Kompletna kontrola klimatu — z osuszaniem/nawilżaniem, oczyszczaniem powietrza i wentylacją z najwyższym współczynnikiem efektywności w trybie grzania i chłodzenia	FTXZ-N 			A+++ (tylko układ pojedynczy)		A+++ (tylko układ pojedynczy)				A+++ (tylko układ pojedynczy)			
		<b>Stylish</b> Najbardziej kompaktowa jednostka naścienna	CTXA-AW/BS/ BT/BB 	(tylko układ multi)											
		<b>Daikin Emura</b> Zaprojektowana z myślą o dostarczeniu najwyższej efektywności i komforcie	FTXJ-MW/S 			A+++ A++	A+++ A++		A++ A++				A++ A+		
		<b>Perfera</b> Zapewnia wysoką wydajność i wysoką jakość powietrza w pomieszczeniu	CTXM-R 	(tylko układ multi)											
		<b>Comfora</b> Dyskretna jednostka naścienna zapewnia wysoką efektywność i komfort	FTXM-R 			A+++ A+++	A+++ A+++		A+++ A+++			A++ A++	A++ A++	A++ A+	A++ A+
		<b>FTXP-M9</b>	FTXP-M9 			A++ A++	A++ A++		A++ A++				A++ A+	A++ A+	A++ A+
		<b>Sensira</b> Jednostka naścienna oferuje dobry stosunek jakości do ceny	FTXC-C 			A++ A+	A++ A+		A++ A+				A++ A+	A++ A+	A++ A+
		<b>Jednostka przypodłogowa</b> Jednostka przypodłogowa zapewniająca optymalny komfort ciepły dzięki unikalnym funkcjom ogrzewania	CVXM-A 	(tylko układ multi)											
		<b>FVXM-A</b>	FVXM-A 				A+++ A++		A++ A++				A++ A+	A++ A+	
		<b>FVXM-F</b>	FVXM-F 				A++ A+		A++ A+				A++ A+		
		<b>Jednostka kanałowa</b> Niewielka jednostka kanałowa o wysokości zaledwie 200 mm	FDXM-F9 					A+ A+		A+ A			A+ A	A+ A	
		<b>Siesta</b>	<b>Jednostki naścienne</b> <b>Jednostka naścienna Siesta</b> Jednostka naścienna zapewnia dobry stosunek jakości do ceny oraz stały dopływ czystego powietrza	ATXC-C 			A++ A+	A++ A+		A++ A+			A++ A+	A++ A+	A+ A
		Typoszereg zoptymalizowany do ogrzewania	Jednostki naścienne	<b>Stylish</b> Najbardziej kompaktowa jednostka naścienna, nawet w temperaturze zew. do -25°C	FTXTA-AW 					A+++ (tylko układ pojedynczy)					
				<b>Perfera</b> Atrakcyjna naścienna konstrukcja zapewniająca idealną jakość powietrza w pomieszczeniach	FTXTM-M 					A+++ (tylko układ pojedynczy)		A+++ (tylko układ pojedynczy)			
<b>Comfora</b> Dyskretna jednostka naścienna zapewnia wysoką efektywność i komfort	FTXTP-K 							A++ A++		A++ A++					
<b>Jednostka przypodłogowa</b> Jednostka przypodłogowa zapewniająca optymalny komfort ciepły dzięki unikalnym funkcjom ogrzewania	FVXM-A 							A+++ (tylko układ pojedynczy)		A+++ (tylko układ pojedynczy)					

Klasa efektywności energetycznej w trybie chłodzenia i ogrzewania (klimat umiarkowany)



## Pełny typoszereg jednostek zewnętrznych w układzie pojedynczym i multi na **R-32**

Elastyczne konfiguracje działają we wszystkich domach  
 Niezależnie od tego, czy szukasz rozwiązania do jednego pomieszczenia, czy systemu dla całego domu, możemy spełnić Twoje potrzeby.

Układ pojedynczy - split lub multi split - bezpośrednie porównanie systemu

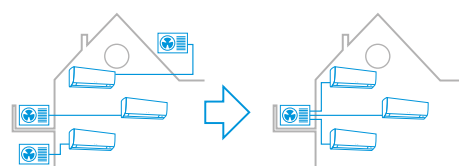

Instalacja w układzie pojedynczym split do klimatyzacji trzech pomieszczeń

Rozwiązanie również dla 3-ch pomieszczeń, ale z zastosowaniem tylko jednego systemu multi split

Czynnik chłodniczy	Typ	Model	Nazwa produktu	20	25	30	35	40	42	50	52	60	68	71	80	90	
R32	Pompa ciepła, układ pojedynczy		RXZ-N			•		•				•					
			RXA-A/B		•	•		•		•	•						
			RXJ-M/N		•	•		•				•					
			RXM-R		•	•		•		•	•		•		•		
			RXP-M		•	•		•				•		•		•	
			RXC-C		•	•		•				•		•		•	
		Pompa ciepła, układ Multi	2 porty MXM-N						•		•			•			
	3 porty MXM-N8/9								•			•		•			
	4 porty MXM-N9													•		•	
	5 portów MXM-N9																•
<i>Siesta</i>	Pompa ciepła, układ pojedynczy		ARXC-C		•	•		•				•		•			
Typoszereg zoptymalizowany do ogrzewania	Pompa ciepła, układ pojedynczy do -25°C		RXTA-N				•										
			RXTM-N					•	(tylko układ pojedynczy)		•	(tylko układ pojedynczy)					
			RXTP-N8			•	(tylko układ pojedynczy)		•	(tylko układ pojedynczy)							

# Stylish gdzie technologia spotyka kreatywność



## Estetyczny design

- [ Cztery wersje kolorystyczne (biała, srebrna, czarny mat, czarne drewno)
- [ **Opływowy kształt** zapewniający dyskretny wygląd i oszczędność przestrzeni
- [ **Niewielkie wymiary** sprawiające, że jest to najbardziej kompaktowe urządzenie na rynku
- [ Minimalistyczny panel dostępny w trzech kolorach pasujący do każdego wnętrza
- [ Zdobywca nagród: Good Design Award i iF award za innowacyjny wygląd i funkcjonalność



GOOD DESIGN



DESIGN AWARD 2018



reddot award 2018 winner

## Efekt Coandy

Dostępny już w urządzeniu Ururu Sarara, **Efekt Coandy** optymalizuje przepływ powietrza dla lepszego klimatu. Dzięki zastosowaniu specjalnie zaprojektowanych kierownic, bardziej skupiony strumień powietrza pozwala na lepszy rozkład temperatury w całym pomieszczeniu

### Jak to działa

Stylish określa wzór przepływu powietrza w zależności od tego, czy pomieszczenie wymaga ogrzewania, czy chłodzenia. Gdy urządzenie znajduje się w trybie ogrzewania, dwie kłapy kierują powietrze w dół (pionowy przepływ powietrza), podczas gdy w trybie chłodzenia kłapy przesuwają powietrze w górę (strumień powietrza skierowany do sufitu).

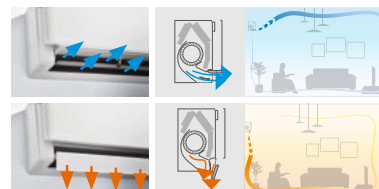

Efekt Coandy tworzy dwa różne schematy przepływu powietrza w zależności od trybu – chłodzenie lub grzanie. Górny obrazek wskazuje efekt chłodzenia (strumień powietrza w suficie), dolna ilustracja pokazuje efekt Coandy w trybie ogrzewania (pionowy przepływ powietrza).

Tworząc dwa różne wzory przepływu powietrza, Stylish zapobiega przeciągom i zapewnia bardziej stabilną i komfortową temperaturę w pomieszczeniu.



Czujnik matrycowy mierzy powierzchniową temperaturę pomieszczenia przez podzielenie obszaru na siatkę z 64 polami.

## Stała temperatura pomieszczeń

Stylish wykorzystuje **czujnik matrycowy** do wykrycia powierzchniowej temperatury powietrza dla jeszcze lepszego klimatu.

Po określeniu aktualnej temperatury w pomieszczeniu, czujnik matrycowy rozprowadza powietrze równomierne w całym obszarze, zanim przełączy się na tryb przepływu powietrza ciepłego lub zimnego, w zależności od zapotrzebowania.

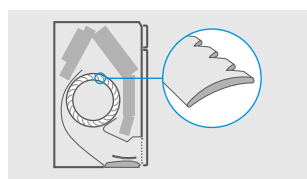

Rozproszenie dźwięku i redukcja hałasu są wynikiem nowego projektu wentylatora.

## Cichy sposób działania

Stylish wykorzystuje nowo zaprojektowany wentylator, aby zoptymalizować przepływ powietrza, zapewniając wyższą wydajność energetyczną przy niskim poziomie hałasu.

Aby osiągnąć wyższą wydajność energetyczną, Daikin zaprojektował wentylator, który działa efektywnie przy kompaktowych rozmiarach jednostki. Wentylator i wymiennik ciepła osiągają najwyższą wydajność energetyczną, ale pracują na poziomie dźwięku, który jest praktycznie niesłyszalny.

## Daikin Online Controller zintegrowany z siecią WLAN



Możesz zarządzać urządzeniem Stylish za pomocą smartfona. Po prostu połącz się z Wi-Fi i pobierz aplikację Daikin Online Controller, aby rozpocząć tworzenie idealnego klimatu.

### Twoje zyski

- [ Uzyskaj dostęp do kilku funkcji, aby kontrolować swój klimat
- [ Zarządzaj temperaturą, trybem pracy, oczyszczaniem powietrza
- [ Twórz różne harmonogramy i tryby działania
- [ Monitoruj zużycie energii
- [ Kompatybilny z aplikacją If This Then That (IFTTT)





## Jednostka naścienna

Gdzie technologia spotyka kreatywność

GOOD  
DESIGNDESIGN  
AWARD  
2018reddot award 2018  
winner

ARC466A58

Wbudowany moduł  
do ster. aplikacją

FTXA-AW



FTXA-BS



FTXA-BT



FTXA-BB



RXA20-35A



Klimatyzator typu pompa ciepła	FTXA + RXA	CTXA15 AW/BS/BT/BB	20AW/BS/BT/BB + 20A9	25AW/BS/BT/BB + 25A9	35AW/BS/BT/BB + 35A9	42AW/BS/BT/BB + 42B	50AW/BS/BT/BB + 50B
Wydajność chłodnicza Min./Nom./Maks.			1,3/2,0/2,6	1,3/2,5/3,2	1,4/3,4/4,0	1,7/4,2/5,0	1,7/5,0/5,3
Wydajność grzewcza Min./Nom./Maks.			1,30/2,50/3,50	1,30/2,80/4,70	1,40/4,00/5,20	1,70/5,40/6,00	1,70/5,80/6,50
Pobór mocy	Chłodzenie Min./Nom./Maks.		0,27/0,43/0,63	0,27/0,56/0,78	0,31/0,78/1,04	-1,05/-	-1,36/-
	Ogrzewanie Min./Nom./Maks.		0,25/0,50/0,91	0,25/0,56/1,22	0,26/0,99/1,67	-1,31/-	-1,45/-
Chłodzenie pomieszczeń	Klasa efektywności energetycznej	Możliwość połączenia tylko z jednostkami zewnętrznymi multi		A++			A++
	SEER		8,75	8,74	8,73	7,50	7,33
Ogrzewanie pomieszczeń (klimat umiarkowany)	Klasa efektywności energetycznej			A++			A++
	SCOP/A		653	666	680	1.150	1.217
Efektywność nominalna	EER		4,70	4,46	4,37	3,99	3,68
	COP			5,00	4,04	4,12	4,00
Dyrektywa dot. etykietowania Chłodzenie/Ogrzewanie					A/A		

Jednostka wewnętrzna	FTXA	CTXA15 AW/BS/BT/BB	20AW/BS/BT/BB	25AW/BS/BT/BB	35AW/BS/BT/BB	42AW/BS/BT/BB	50AW/BS/BT/BB
Wymiary Jednostka Wys. x Szer. x Głęb.			295 x 798 x 189				
Ciężar Jednostka			12				
Filtr powietrza Typ			Wymawalny/nadaje się do mycia				
Wentylator	Natężenie Chłodzenie Cicha praca/ przepł.		4,6/6,1/8,2/11,0	4,6/6,1/8/11,0	4,6/6,1/9/11,5	4,6/6,1/9/11,9	4,6/7,2/10/13,1
	Ogrzewanie Cicha praca/ pow.		4,5/6,4/8,7/10,9		4,5/6,4/9,0/11,1	4,5/6,4/9,0/11,5	5,2/7,7/10,5/14,6
Poziom ciśnienia akustycznego	Chłodzenie Cicha praca/Nis./Wys.		19/25/39	19/25/40	19/25/41	21/29/45	24/31/46
	Ogrzewanie Cicha praca/Nis./Wys.		19/25/39	19/25/40	19/25/41	21/29/45	24/31/46 24/33/46
Systemy sterowania	Sterownik bezprzewodowy na podczerwień Sterownik przewodowy		ARC466A58 BRC073				
Zasilanie	Faza/Częstotliwość/Napięcie		1~/50/220-240				
Przewód zasilający-sterujący JZ-JW			4-żyłowy 1.5 mm <sup>2</sup> ~2.5 mm <sup>2</sup>				
Średnica odprowadzenia skroplin			18				

Jednostka zewnętrzna	RXA	20A9	25A9	35A9	42B	50B
Wymiary Jednostka Wys. x Szer. x Głęb.		550 x 765 x 285			734 x 870 x 373	
Ciężar Jednostka		32			50	
Poziom ciśnienia akustycznego	Chłodzenie Nom.	46		49		48,0
	Ogrzewanie Nom.	47		49		48,0
Zakres pracy	Chłodzenie Temp. otoczenia Min.~Maks.				-10~46	
	Ogrzewanie Temp. otoczenia Min.~Maks.				-15~18	
Czynnik chłodniczy Typ		Możliwość połączenia tylko z jednostkami zewnętrznymi multi				
	GWP	R-32				
Połączenia instalacji rurowej	Ilość	0,76/0,52			1,10/0,75	
	Ciecz Śr. zew.	6,35			6,4	
Zasilanie	Gaz Śr. zew.	9,50			12,7	
	Dł. instalacji rurowej JZ-JW Maks.	20			30	
Przewód zasilający JZ	Dodatkowy ładunek czynnika chłodniczego	0,02 (dla dł. inst. rurowej przekraczającej 10 m)				
	Różnice poziomów JW-JZ Maks.	15,0			20	
Prąd - 50 Hz	Faza/Częstotliwość/Napięcie	1~/50/220-240				
	Zalecany bezpiecznik (MFA)	3-żyłowy, 2,5 mm <sup>2</sup> ~4,0 mm <sup>2</sup>				
Cena za komplet netto AW	2 410 zł	6 190 zł	6 520 zł	7 260 zł	10 940 zł	12 000 zł
Cena za komplet netto BS	2 740 zł	6 600 zł	6 950 zł	7 760 zł	11 360 zł	12 500 zł
Cena za komplet netto BT	2 910 zł	6 630 zł	6 910 zł	7 750 zł	11 640 zł	12 770 zł
Cena za komplet netto BB	2 450 zł	6 230 zł	6 600 zł	7 340 zł	11 040 zł	12 120 zł

Symbol	Akcesoria	Cena netto za szt.
BRC073A4	Sterownik przewodowy**	780 zł
BRCW901A03	Kabel przyłączeniowy 3 m do BRC073	100 zł
BRCW901A08	Kabel przyłączeniowy 8 m do BRC073	150 zł
KLIC-DD	KNX interfejs do systemów typu Split**	920 zł
RTD-RA	Adaptor PCB do połączenia z Modbus i/lub poszerzonych funkcji systemu**	930 zł
KRP4131S	Adaptor PCB do zdalnego sterowania załącz./wylącz., praca naprzemienna - sterownik bezprzewodowy**	820 zł
KRP928A2S	Adaptor PCB - DIII net, sterowanie załącz./wylącz., praca naprzemienna - sterownik przewodowy*	920 zł
EKRS21	Przełącznik na S21, element wymagany przy zakupie opcji z **8**	50 zł
BRP069A*	Adaptor Wi-Fi sterowania on-line - dostarczany jako wyposażenie standardowe	w standardzie

## Uwagi:

- Wszystkie urządzenia dostarczane są ze zdalnym sterowaniem na podczerwień ARC466A58
- Opcji KLIC-DD i RTD-RA nie można łączyć
- Minimalne robocze temperatury otoczenia:

	Chłodzenie	Ogrzewanie
RXA	-10°C	-15°C

# Rozwiązanie najlepsze z najlepszych

## Dlaczego warto wybrać Ururu Sarara?

- › Unikalne połączenie nawilżania, osuszania, dostarczania świeżego powietrza, oczyszczania powietrza oraz ogrzewania i chłodzenia w 1 systemie
- › 3-obzarowy czujnik inteligentne oko: powietrze jest kierowane do strefy innej, niż ta w której w danej chwili znajduje się człowiek. Wykrywanie odbywa się w 3 kierunkach: w lewo, w przód i w prawo. Jeżeli w pomieszczeniu nie zostanie wykryta żadna osoba, urządzenie automatycznie przełączy się w ustawienie energooszczędne
- › Sterownik online (opcja): umożliwi kontrolę klimatu w pomieszczeniu z dowolnego miejsca za pośrednictwem aplikacji, sieci lokalnej lub Internetu, pozwala monitorować zużycie energii
- › Nie ma potrzeby czyszczenia filtrów dzięki funkcji samodzielnego oczyszczania
- › Wartości efektywności sezonowej: cała gama A+++ w trybie chłodzenia i ogrzewania
- › Praca cicha jak szept: działająca jednostka jest praktycznie niesłyszalna. Poziom ciśnienia akustycznego spada do 19 dBA
- › Funkcja nawiewu powietrza 3-D łączy automatyczny ruch w kierunku pionowym i poziomym, dzięki czemu strumień chłodnego lub ciepłego powietrza dociera do narożników nawet dużych pomieszczeń

Daikin Ururu Sarara oferuje nowy poziom zaawansowanego sterowania klimatyzacją. Gama oferuje pięć technik uzdatniania powietrza, które razem zapewniają całościowe rozwiązanie komfortu. Oprócz tego, dzięki energooszczędnej sprężarce i wymiennikowi ciepła, Ururu Sarara charakteryzują wartości SEER i SCOP na poziomie A+++.

Dzięki swojej innowacyjnej technologii oraz konstrukcji, gama ta zdobyła prestiżową nagrodę Red Dot design award w 2013 roku.

## 5 technik uzdatniania powietrza

- › Ogrzewanie i chłodzenie w jednej jednostce, to komfort przez cały rok z najwyższą dostępną na rynku etykietą energetyczną
- › W okresie zimowym, funkcja Ururu uzupełnia wilgoć w powietrzu, co pozwala utrzymać komfort bez konieczności niepotrzebnego ogrzewania
- › W okresie letnim, funkcja Sarara usuwa nadmiar wilgoci i utrzymuje równomierną temperaturę, w ten sposób eliminując potrzebę dodatkowego chłodzenia
- › Nawiew zapewnia świeże powietrze nawet przy zamkniętych oknach
- › Oczyszczanie powietrza i automatyczne czyszczenie filtra usuwają alergeny i dostarczają czyste powietrze



reddot design award  
winner 2013



BLUEEVOLUTION

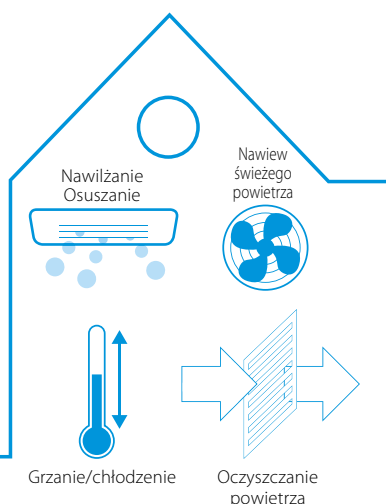

Flash Streamer: wytwarza strumień bardzo szybkich elektronów o silnym działaniu utleniającym  
Filtr wstępny: zatrzymuje kurz

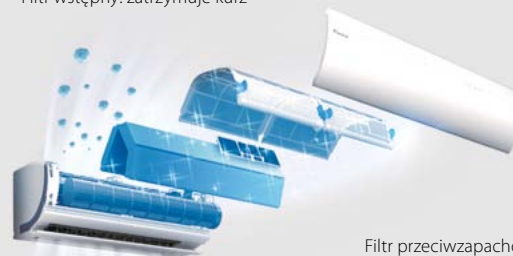

Filtr przeciwapachowy:  
przechwytuje alergeny i eliminuje  
nieprzyjemne zapachy, takie jak  
dym papierosowy i zwierząt





# Jednostka naścienna

Kompletna kontrola klimatu — z osuszaniem/  
nawilżaniem, oczyszczaniem powietrza  
i wentylacją z najwyższym współczynnikiem  
efektywności w trybie grzania i chłodzenia



(chłodzenie)



(opcja)

Klimatyzator typu pompa ciepła		FTXZ + RXZ	25N + 25N	35N + 35N	50N + 50N
Wydajność chłodnicza	Min./Nom./Maks.	kW	0,6/2,5/3,9	0,6/3,5/5,3	0,6/5,0/5,8
Wydajność grzewcza	Min./Nom./Maks.	kW	0,6/3,6/7,5	0,6/5,0/9,0	0,6/6,3/9,4
Pobór mocy	Chłodzenie	Min./Nom./Maks.	0,11/0,41/0,88	0,11/0,66/1,33	0,11/1,10/1,60
	Ogrzewanie	Min./Nom./Maks.	0,10/0,62/2,01	0,10/1,00/2,53	0,10/1,41/2,64
Chłodzenie pomieszczeń	Klasa efektywności energetycznej		A+++		
	SEER		9,54	9,00	8,60
	Roczne zużycie energii	kWh/a	92	136	203
Ogrzewanie pomieszczeń (klimat umiarkowany)	Klasa efektywności energetycznej		A+++		
	SCOP/A		5,90	5,73	5,50
	Roczne zużycie energii	kWh/a	831	1.100	1.427
Efektywność nominalna	EER		6,10	5,30	4,55
	COP		5,80	5,00	4,47
	Roczne zużycie energii	kWh	205	330	550
	Dyrektywa dot. etykietowania Chłodzenie/Ogrzewanie			A/A	

Jednostka wewnętrzna		FTXZ	25N	35N	50N
Wymiary	Jednostka Wys. × Szer. × Głęb.	mm	295 × 798 × 372		
Ciężar	Jednostka	kg	15		
Filtr powietrza	Typ	Moduł z funkcją automatycznego czyszczenia filtra			
Wentylator	Natężenie Chłodzenie Cicha praca/Nis./Wys.	m <sup>3</sup> /min	4,0/5,3/10,7	4,0/5,6/12,1	4,6/6,6/15,0
	przepl. pow. Ogrzewanie Cicha praca/Nis./Nom./Wys.	m <sup>3</sup> /min	4,8/6,7/11,7	4,8/6,9/13,3	5,9/7,7/14,4
Poziom ciśnienia akustycznego	Chłodzenie Cicha praca/Nis./Nom./Wys.	dBA	19/26/33/38	19/27/35/42	23/30/38/47
	Ogrzewanie Cicha praca/Nis./Nom./Wys.	dBA	19/28/35/39	19/29/36/42	24/31/38/44
Systemy sterowania	Sterownik bezprzewodowy na podczerwień		ARC477A1		
	Sterownik przewodowy		-		
Zasilanie	Faza/Częstotliwość/Napięcie	Hz/V	1~/50/220-240		
Przewód zasilająco-sterujący	JZ-JW	mm <sup>2</sup>	4-żyłowy, 1,5 mm <sup>2</sup> ~2,5 mm <sup>2</sup>		
Średnica odprowadzenia skroplin		mm	18		

Jednostka zewnętrzna		RXZ	25N	35N	50N
Wymiary	Jednostka Wys. × Szer. × Głęb.	mm	693 × 795 × 300		
Ciężar	Jednostka	kg	50		
Poziom mocy akustycznej	Chłodzenie	dBA	59	61	63
	Ogrzewanie	dBA	59	61	64
Poziom ciśnienia akustycznego	Chłodzenie Wys.	dBA	46	48	49
	Ogrzewanie Wys.	dBA	46	48	50
Zakres pracy	Chłodzenie Temp. otoczenia Min.-Maks.	°CDB	-10~43		
	Ogrzewanie Temp. otoczenia Min.-Maks.	°CWB	-20~18		
Czynnik chłodniczy	Typ		R-32		
	GWP		675		
Połączenia instalacji rurowej	Ciecz Śr. zew.	mm	6,35		
	Gaz Śr. zew.	mm	9,5		
	Dł. inst. rurowej JZ-JW Maks.	m	10		
	Różnice poziomów JW-JZ Maks.	m	8		
Zasilanie	Faza/Częstotliwość/Napięcie	Hz/V	1~/50/220-240		
Przewód zasilający JZ		mm <sup>2</sup>	3 żyłowy, 2,5 mm <sup>2</sup> lub więcej		
Prąd - 50 Hz	Zalecany bezpiecznik (MFA)	A	16		
<b>Cena za komplet netto</b>			<b>8 110 zł</b>	<b>10 480 zł</b>	<b>11 230 zł</b>

Symbol	Akcesoria	Cena netto za szt.
KLIC-DD	KNX interfejs do systemów typu Split	920 zł
RTD-RA	Adaptor PCB do połączenia z Modbus i/lub poszerzonych funkcji systemu	930 zł
KPMH974B43	Wąż do nawilżania (długość 10 m)	820 zł
KPMH974B403	Przedłużacz do węża do nawilżania (długość 2 m)	330 zł
KPMJ942A4	Złączki do przedłużacza węża do nawilżania (10 sztuk)	210 zł
KPMJ983A4L	Złączki - kolanka do węża do nawilżania (10 sztuk)	280 zł
KPMH950A4L	Kolanka cuVs do węża do nawilżania (10 sztuk)	230 zł
KRP928A2S	Adapter interfejsu do DIII-net	920 zł
BRP069B42	Adaptor Wi-Fi sterownika On-line	310 zł

## Uwagi:

- Wszystkie urządzenia dostarczane są ze zdalnym sterowaniem na podczerwień ARC477A1
- Dostarczany wąż nawilżający ma długość 8 m
- Opcji KLIC-DD i RTD-RA nie można łączyć
- Minimalne robocze temperatury otoczenia:

	Chłodzenie	Ogrzewanie
RXZ	-10°C	-20°C



# Daikin Emura

## Forma. Funkcja. Przemiana.



## Dlaczego Daikin Emura?

- Unikalne **wzornictwo** zaprojektowane w Europie, dla Europy
- Wysoka **efektywność** sezonowa, poprawiana dodatkowo przez takie techniki oszczędzania energii, jak zegar tygodniowy i czujnik inteligentne oko
- Optymalny **komfort** dzięki zaawansowanym technologiom, np. 2-obszarowemu czujnikowi inteligentne oko, pracy cichej jak szept i sterownikowi on-line

## Korzyści

- › Wyjątkowe połączenie niepowtarzalnego wzornictwa i technicznej doskonałości.
- › Stylowy wystrój w wersji krystalicznej, matowej bieli i srebrnej
- › Praca cicha jak szept przy poziomie głośności obniżonym do 19 dBA
- › Automatem ruch klap nawiewu w kierunku poziomym i pionowym
- › 2-obszarowy czujnik inteligentne oko zapewnia oszczędność energii poprzez obniżenie nastawy temperatury, gdy w pomieszczeniu nie ma osób lub

- kieruje nawiew powietrza z dala od osób w pomieszczeniu, aby uniknąć zimnych przeciągów
- › Programowany zegar tygodniowy
- › Gwarantowany zakres roboczy do -25°C (z RXLG-M)
- › Możliwość przyłączenia do układu pojedynczego, multi i (mini) VRV
- › Sterownik online: Zawsze pod kontrolą, z każdego miejsca



## Unikalne wzornictwo

Daikin jest jedynym producentem oferującym urządzenia zaprojektowane w Europie dla europejskiego rynku, stosującym europejskie standardy techniczne i wzornicze, aby zaspokoić potrzeby klientów.

Daikin Europe N.V. z dumą informuje, że system Daikin Emura uzyskał kilka prestiżowych nagród w dziedzinie wzornictwa.

## Podwyższona efektywność energetyczna

Współczynnik efektywności sezonowej podaje bardziej realne informacje dotyczące wydajności pracy klimatyzatorów w całym sezonie grzewczym lub chłodniczym. Etykieta obejmuje klasyfikacje od A+++ do G. Daikin Emura uzyskał etykietę najwyższej efektywności energetycznej:

- › Wartość SEER do **A+++**
- › Wartość SCOP do **A+++**

## Najmniejsze oddziaływanie na środowisko naturalne

- › Urządzenie na czynnik R-32

**R-32**

## Komfort

- › 2-obszarowy czujnik inteligentne oko: Powietrze jest kierowane do strefy innej, niż ta w której w danym momencie znajduje się człowiek. Jeżeli w pomieszczeniu nie zostanie wykryta żadna osoba, urządzenie automatycznie przełączy się na ustawienie energooszczędne.
- › Cicha praca: Praca systemu Daikin Emura jest cicha jak szept przy poziomie głośności obniżonym do 19 dBA.







# Jednostka naścienna

Zaprojektowana z myślą o najwyższej efektywności i komforcie



RXJ-M



BRP069B42



Klimatyzator typu pompa ciepła		FTXJ + RXJ	20MW + 20M9	20MS + 20M9	25MW + 25M9	25MS + 25M9	35MW + 35M9	35MS + 35M9	50MW + 50N	50MS + 50N
Wydajność chłodnicza	Min./Nom./Maks.	kW	1,30/2,30/2,80		0,90/2,40/3,30		0,90/3,50/4,10		1,40/4,80/5,50	
Wydajność grzewcza	Min./Nom./Maks.	kW	1,30/2,50/4,30		0,90/3,20/4,70		0,90/4,00/5,10		1,10/5,80/7,00	
Pobór mocy	Chłodzenie	Nom.	0,50		0,51		0,86		1,43	
	Ogrzewanie	Nom.	0,50		0,70		0,99		1,59	
Chłodzenie pomieszczeń	Klasa efektywności energetycznej			A+++		A++		A++		A+
	SEER		8,73		8,64		7,19		7,02	
	Roczne zużycie energii	kWh/a	92		97		170		239	
Ogrzewanie pomieszczeń (klimat umiarkowany)	Klasa efektywności energetycznej			A++		A+		A+		A+
	Wydajność	Pdesign	2,10		2,70		3,00		4,60	
	SCOP/A		4,60		4,60		3,00		4,28	
Efektywność nominalna	Roczne zużycie energii	kWh/a	639		821		913		1.505	
	EER		4,64		4,73		4,09		3,35	
	COP		5,00		4,57		4,04		3,65	
Roczne zużycie energii	kWh	248		254		428		715		
Dyrektywa dot. etykietowania Chłodzenie/Ogrzewanie			A/A							

Jednostka wewnętrzna		FTXJ	20MW	20MS	25MW	25MS	35MW	35MS	50MW	50MS
Wymiary	Jednostka Wys. x Szer. x Głęb.	mm	303 x 998 x 212							
Ciężar	Jednostka	kg	12							
Filtr powietrza	Typ		Wymowalny/nadaje się do mycia							
Wentylator	Natężenie Chłodzenie	Cicha praca/Nis./Śred./Wys. m <sup>3</sup> /min przepl. pow.	2,6/4,4/6,6/8,9				2,9/4,8/7,8/10,9		3,6/6,8/8,9/10,9	
	Ogrzewanie	Cicha praca/Nis./Śred./Wys. m <sup>3</sup> /min	3,8/6,3/8,4/10,2		3,8/6,3/8,6/11,0		4,1/6,9/9,6/12,4		5,0/8,1/10,5/12,6	
Poziom ciśnienia akustycznego	Chłodzenie	Cicha praca/Nis./Wys. dBA	19/25/38				20/26/45		25/35/46	
	Ogrzewanie	Cicha praca/Nis./Wys. dBA	19/28/40		19/28/41		20/29/45		25/35/47	
Systemy sterowania	Sterownik bezprzewodowy na podczerwień		ARC466A9							
	Sterownik przewodowy		BRC073A1							
Przewód zasilająco-sterujący	JZ-JW	mm <sup>2</sup>	4-żyłowy, 1,5 mm <sup>2</sup> ~2,5 mm <sup>2</sup>							
Średnica odprowadzenia skroplin		mm	18							

Jednostka zewnętrzna		RXJ	20M9	20M9	25M9	25M9	35M9	35M9	50N	50N
Wymiary	Jednostka Wys. x Szer. x Głęb.	mm	550x765x285						734x870x373	
Ciężar	Jednostka	kg	32						50	
Poziom ciśnienia akustycznego	Chłodzenie	Nom. dBA	46				49		48,0	
	Ogrzewanie	Nom. dBA	47				49		48,0	
Zakres pracy	Chłodzenie	Temp. otoczenia Min.~Maks. °CDB	-10~46							
	Ogrzewanie	Temp. otoczenia Min.~Maks. °CWB	-15~18							
Czynnik chłodniczy	Typ		R-32							
	GWP		675,0							
Połączenia instalacji rurowej	Ciecz	Śr. zew. mm	6,35						6,4	
	Gaz	Śr. zew. mm	9,50						12,7	
Zasilanie	Dł. inst. rurowej	JZ-JW Maks. m	20						30	
	Dodatkowy ładunek czynnika chłodniczego	Różn. poziomów JW-JZ Maks. kg/m	0,02 (dla dł. inst. rurowej przekraczającej 10 m)						20	
Przewód zasilający	Faza/Częstotliwość/Napięcie	Hz/V	1~/50/220~240							
	Prąd - 50 Hz	Zalecany bezpiecznik (MFA)	10						13	
Cena za komplet netto			5 870 zł	6 270 zł	6 270 zł	6 590 zł	7 720 zł	8 190 zł	11 460 zł	12 080 zł

Efektywność nominalna: chłodzenie w temp. 35°/27° obciążenie nominalne, ogrzewanie w temp. 7°/20° obciążenie nominalne | 240 V | 230 V | 220 V | Zob. oddzielny rysunek danych elektrycznych | Zob. oddzielny rysunek zakresu operacyjnego | zawiera fluorowane gazy cieplarniane | Nominalne wydajności grzewcze opierają się na: temperaturze w pomieszczeniu: 20°CDB, temperaturze zewnętrznej: 7°CDB, 6°CWB, równoważnej długości rur: 5 m, różnicy poziomów: 0 m. | Nominalne wydajności chłodnicze oparte na: temperaturze wewnętrznej: 27°CDB, 19°CWB, temperaturze zewnętrznej: 35°CDB, równoważnej długości rur: 5 m, różnicy poziomów: 0 m.

## Uwagi:

- Wszystkie standardowe urządzenia dostarczane są z automatycznym restartem po awarii zasilania
- Wszystkie urządzenia dostarczane są ze zdalnym sterowaniem ARC466A1
- Opcji KLIC-DD i RTD-RA nie można łączyć
- Minimalne robocze temperatury otoczenia:

	Chłodzenie	Ogrzewanie
RXJ	-10°C	-15°C

Symbol	Akcesoria	Cena netto za szt.
BRC073A1	Sterownik przewodowy	780 zł
BRCW901A03	Kabel przyłączeniowy 3 m do BRC073	100 zł
BRCW901A08	Kabel przyłączeniowy 8 m do BRC073	150 zł
KRP413A1S	Adaptor PCB do zdalnego sterowania załącz/wyłącz, praca naprzemienna - sterownik bezprzewodowy	820 zł
KRP928A2S	Adaptor PCB - DIII net, sterowanie załącz/wyłącz, praca naprzemienna - sterownik przewodowy	920 zł
KLIC-DD	KNX interfejs do systemów typu Split	920 zł
RTD-RA	Adaptor PCB do połączenia z Modbus	930 zł
BRP069A*	Adaptor Wi-Fi sterowania on-line - dostarczamy jako wyposażenie standardowe	w standardzie



# Doskonałe rozwiązanie dla komfortu w domu

Jednostka naścienna Perfera

## Perfera oznacza doskonałą sprawność działania

Niezależnie od pogody na zewnątrz, w pomieszczeniu potrzebujesz optymalnego komfortu przez cały dzień. Perfera wie, jak utrzymać temperaturę w pomieszczeniu mieszkalnym lub przestrzeni roboczej na idealnym poziomie. Stylowo zaprojektowany panel przedni, cicha praca i doskonała cyrkulacja schłodzonego lub ogrzanego powietrza sprawiają, że każde pomieszczenie jest miejscem, w którym Ty, jak i inni zawsze chcą przebywać.

## Inteligencja - Komfort - Cicha praca



### 3-D Nawiew przestrzenny 3-D

Po naciśnięciu przycisków na pilocie, funkcja łączy automatyczny ruch w kierunku pionowym i poziomym, dzięki czemu strumień chłodnego lub ciepłego powietrza dociera do zakamarków nawet w dużych pomieszczeniach.

### Cicha praca

Perfera wykorzystuje **wentylator o specjalnej konstrukcji** do optymalizacji nawiewu powietrza i zagwarantowania wyższej efektywności energetycznej przy niskich poziomach dźwięku. Aby osiągnąć wyższą efektywność energetyczną, Daikin zaprojektował nowy wentylator, który idealnie pasuje do kompaktowych wymiarów jednostki.



## Intuicyjne sterowanie online i głosowe

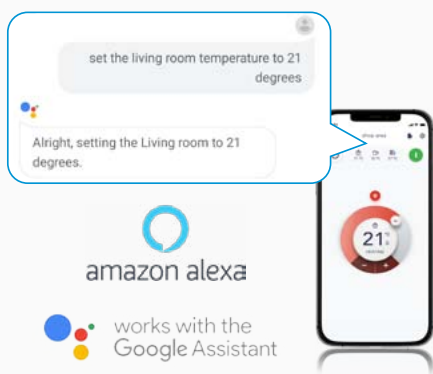

**NOWOŚĆ** Steruj systemem i ciesz się maksymalnym komfortem. Za pośrednictwem Amazon Alexa lub Google Assistant możesz kontrolować główne funkcje, takie jak nastawa temperatury, tryb pracy, prędkość wentylatora i wiele innych!

### Jakość powietrza

#### Flash Streamer / Tytanowo-apatytowy filtr usuwający zapachy

Flash Streamer: wykorzystuje elektrony do uruchomienia chemicznych reakcji z cząsteczkami powietrza, dzięki czemu rozkłada alergeny, takie jak pyłki i alergeny grzybowe i usuwa uciążliwe zapachy, zapewniając wysokiej jakości czyste powietrze.

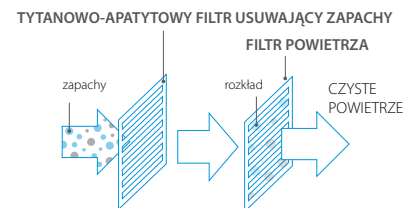

A tytanowo-apatytowy filtr usuwa zapachy takie jak dym tytoniowy i zapach zwierząt domowych.

### Srebrny filtr usuwający alergeny

Srebrny filtr usuwa alergeny i oczyszcza powietrze z zanieczyszczeń takich jak pyłki i roztocze zapewniając ciągle dopływ czystego powietrza.

### Efektywność energetyczna

Udoskonalona konstrukcja Perfera zwiększa efektywność energetyczną jeszcze bardziej w porównaniu z poprzednimi modelami. Charakteryzuje się sezonowym współczynnikiem efektywności energetycznej (SEER) do 8,65 i sezonowym współczynnikiem wydajności (SCOP) do 5,10. Jest to **najlepsza wydajność w tej klasie produktów**, z wartościami na poziomie A+++ w trybie chłodzenia i ogrzewania, co gwarantuje obniżenie kosztów eksploatacji.

Perfera to energooszczędny zwycięzca pod każdym względem.



### Heat boost (Wspomaganie ogrzewania)

Heat boost (wspomaganie ogrzewania) szybko ogrzewa dom zaraz po uruchomieniu klimatyzatora. Ustawiona temperatura zostaje osiągnięta o 14% szybciej\* niż w przypadku zwykłego klimatyzatora (tylko dla układów pojedynczych).

\* Warunki testowe funkcji Heat Plus (ciepły nawiew): klasa 50, temperatura zewnętrzna 2°C - temperatura w pomieszczeniu 10°C, nastawa temp.: 23°C



# Jednostka naścienna

Atrakcyjna jednostka naścienna zapewniająca idealną jakość powietrza w pomieszczeniach

**Możliwość chłodzenia technicznego do -20°C**



RXM-R



FTXM-R



Dane dotyczące efektywności		C/FTXM + RXM	CTXM15R	20R + 20R9	25R + 25R9	35R + 35R9	42R + 42R	50R + 50R	60R + 60R	71R + 71R	
Wydajność chłodnicza	Min./Nom./Maks.	kW		1,30/2,00/2,60	1,30/2,50/3,20	1,40/3,40/4,00	1,70/4,20/5,00	1,70/5,00/6,00	1,70/6,00/7,00	2,30/7,10/8,50	
Wydajność grzewcza	Min./Nom./Maks.	kW		1,30/2,50/3,50	1,30/2,80/4,70	1,40/4,00/5,20	1,70/5,40/6,00	1,70/5,80/7,70	1,70/7,00/8,00	2,30/8,20/10,20	
Pobór mocy	Chłodzenie	Nom.		0,44	0,56	0,80	0,97	1,36	1,77	2,34	
	Ogrzewanie	Nom.		0,50	0,56	0,99	1,31	1,45	1,94	2,57	
Chłodzenie pomieszczeń	Klasa efektywności energetycznej		Tylko układ systemu multi	A+++			A++				
	SEER			8,65			7,85	7,41	6,90	6,20	
Roczne zużycie energii	kWh/a			81	101	137	187	236	304	401	
	Klasa efektywności energetycznej			A+++			A++		A+		
Ogrzewanie pomieszczeń (klimat umiarkowany)	Klasa efektywności energetycznej			A+++			A++		A+		
	SCOP/A			5,10			4,71	4,71	4,30	4,10	
Efektywność nominalna	Roczne zużycie energii	kWh/a		631	659	686	1.189	1.368	1.562	2.117	
	EER			4,57	4,50	4,23	4,33	3,68	3,39	3,03	
Roczne zużycie energii	COP			5,00			4,04	4,12	4,00	3,61	3,19
	kWh			219	278	402	485	679	885	1.172	
Dyrektywa dot. etykietowania Chłodzenie/Ogrzewanie			A/A			-/A	A/A		B/D		

Jednostka wewnętrzna		C/FTXM	CTXM15R	20R	25R	35R	42R	50R	60R	71R
Wymiary	Jednostka Wys. x Szer. x Głęb.	mm		295x778x272				299x998x292		
Ciężar	Jednostka	kg		10,0				14,5		
Filtr powietrza	Typ		Wymawalny/nadaje się do mycia							
Wentylator	Natężenie przepł. pow.	Chłodzenie Cicha praca/Nis./Śred./Wys.	m <sup>3</sup> /min	4,3/5,7/7,5/10,5	4,1/5,7/7,6/10,5	4,2/6,0/7,8/11,3	4,3/6,5/9,0/11,9	8,3/11,4/14/15,8	9,1/11,8/14/16,7	10,0/12,2/15/16,9
		Ogrzewanie Cicha praca/Nis./Śred./Wys.	m <sup>3</sup> /min	5,1/6,2/8,2/9,3	4,9/6,3/8,0/9,8	4,9/6,5/8,5/9,8	4,9/6,5/9,7/12,4	10,5/12,0/14,2/15,8	11,1/12,4/15,2/16,5	11,6/12,7/15,8/17,7
Poziom ciśnienia akustycznego	Chłodzenie Cicha praca/Nis./Wys.	dB(A)	19/25/41			19/29/45	21/30/45	27,0/36,0/44,0	30,0/37,0/46,0	32,0/38,0/47,0
	Ogrzewanie Cicha praca/Nis./Wys.	dB(A)	20/26/39			20/27/39	20/28/39	21/29/45	31,0/34,0/43,0	33,0/36,0/45,0
Systemy sterowania		Sterownik bezprzewodowy na podczerwień Sterownik przewodowy		ARC466A67 BRC073A1						
Przewód zasilająco-sterujący JZ-JW		mm <sup>2</sup>	4-żyłowy, 1,5 mm <sup>2</sup> ~2.5 mm <sup>2</sup>							
Średnica odprowadzenia skroplin		mm	18							

Jednostka zewnętrzna		RXM	CTXM15R	20R9	25R9	35R9	42R	50R	60R	71R
Wymiary	Jednostka Wys. x Szer. x Głęb.	mm		550x765x285				734x870x373		734x954x401
Ciężar	Jednostka	kg		32				49,0		55
Poziom ciśnienia akustycznego	Chłodzenie Nom.	dB(A)		46		49		48,0		47,0
	Ogrzewanie Nom.	dB(A)		47		49		48,0	49,0	48,0
Zakres pracy	Chłodzenie Temp. otoczenia Min.~Maks.	°CDB	-10~50°C							
	Ogrzewanie Temp. otoczenia Min.~Maks.	°CWB	-20~25°C							
Czynnik chłodniczy	Typ		R-32							
	GWP		675							
Połączenia instalacji rurowej	Ciecz Śr. zew.	mm	0,76/0,52		1,10/0,750		1,15/0,780			
	Gaz Śr. zew.	mm			6,35					
Długość instalacji rurowej	JZ-JW Maks.	m	20				30			
	System Bez doładowania	m	10							
Dodatkowy ładunek czynnika chłodniczego		kg/m	0,02 (dla dł. inst. rurowej przekraczającej 10 m)							
Różnice poziomów JW-JZ Maks.		m	15				20,0			
Zasilanie	Faza/Częstotliwość/Napięcie	Hz/V	1~/50/220-240							
Przewód zasilający JZ		mm <sup>2</sup>	3-żyłowy, 2,5 mm <sup>2</sup> ~4,0 mm <sup>2</sup>							
Prąd - 50 Hz	Zalecany bezpiecznik (MFA)	A	10	13			16		20	
<b>Cena za komplet netto</b>			<b>1 880 zł</b>	<b>5 200 zł</b>	<b>5 380 zł</b>	<b>6 880 zł</b>	<b>7 480 zł</b>	<b>8 220 zł</b>	<b>10 200 zł</b>	<b>12 590 zł</b>

Zob. oddzielny rysunek zakresu operacyjnego | Zob. oddzielny rysunek danych elektrycznych | Nominalne wydajności chłodnicze oparte na: temperaturze wewnętrznej: 27°CDB, 19°CWB, temperaturze zewnętrznej: 35°CDB, równoważnej długości rur: 5 m, różnicy poziomów: 0 m. | Nominalne wydajności grzewcze oparte na: temperaturze wewnętrznej: 20°CDB, temperaturze zewnętrznej: 7°CDB, 6°CWB, równoważnej długości rur: 5 m, różnicy poziomów: 0 m. | Chłodzenie: temp. wew. 27°CDB, 19,0°CWB; temp. zewnętrzna 35°CDB, 24°CWB, równoważna długość rur: 5 m | Ogrzewanie: temp. wew. 20°CDB; temp. zewnętrzna 7°CDB, 6°CWB, równoważna długość rur: 5 m | Zawiera fluorowane gazy cieplarniane

Symbol	Akcesoria	Cena netto za szt.
BRC073A1	Sterownik przewodowy **	780 zł
BRCW901A03	Kabel przyłączeniowy 3 m do BRC073	100 zł
BRCW901A08	Kabel przyłączeniowy 8 m do BRC073	150 zł
KRP928A2S	Adaptor PCB - DIII net, sterowanie załącz/wyłącz, praca naprzemienna - sterownik przewodowy **	920 zł
KLIC-DD	KNX interfejs do systemów typu Split **	920 zł
RTD-RA	Adaptor PCB do połączenia z Modbus **	930 zł
KRP4131S	Adaptor PCB do zdalnego sterowania załącz/wyłącz, praca naprzemienna - sterownik bezprzewodowy **	820 zł
EKRS21	Przełącznik na S21, element wymagany przy zakupie opcji z ****	50 zł
BRP069B41	Adaptor Wi-Fi sterowania on-line	w standardzie

### Uwagi:

- i) Wszystkie standardowe urządzenia dostarczane są z automatycznym restartem po awarii zasilania
- ii) Wszystkie urządzenia dostarczane są standardzie ze zdalnym sterowaniem
- iii) Kontroler okablowany, opcji KLIC-DI i RTD-RA nie można łączyć
- iv) Minimalne robocze temperatury otoczenia
- v) Możliwość zwiększenia zakresu pracy w trybie chłodzenia, szczegóły w dziale technicznym



	Chłodzenie	Ogrzewanie
RXM	-10°C	-20°C



Daj się ponieść  
fali ciepła

## Jednostka przypodłogowa Perfera sprawia, że Twój świat jest komfortowy

Niezależnie, od tego co robisz w ciągu dnia, pragniesz czuć się komfortowo. Perfera to rozwiązanie dyskretne. Stylowo zaprojektowany panel przedni, cicha praca i komfortowy nawiew powietrza, które zamienia każde pomieszczenie w prawdziwą strefę komfortu.



### Komfortowy podwójny

#### nawiew powietrza

##### Prostsze indywidualne sterowanie nawiewem powietrza

Podwójny nawiew powietrza jednostki przypodłogowej Perfera zapewnia idealny poziom ogrzewania. Powietrze jest kierowane zarówno w górę, jak i w dół, aby zapewnić równomierny rozkład ciepłego powietrza. Kiedy Perfera jest w trybie ogrzewania, stopy pozostają ciepłe, a temperatura w całym pomieszczeniu rozkłada się równomiernie, gwarantując maksymalny komfort.

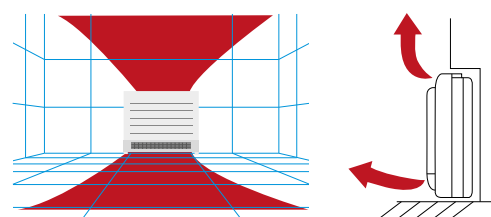

### Cicha praca

Perfera wykorzystuje **wentylator o specjalnej konstrukcji** do optymalizacji nawiewu powietrza i zagwarantowania wyższej efektywności energetycznej przy niskich poziomach dźwięku.



### Jakość powietrza

##### Flash Streamer / Tytanowo-apatytowy filtr usuwający zapachy

Flash Streamer: wykorzystuje elektrony do uruchomienia chemicznych reakcji z cząsteczkami powietrza, dzięki czemu rozkłada alergeny, takie jak pyłki i alergeny grzybowe i usuwa uciążliwe zapachy, zapewniając wysokiej jakości czyste powietrze. A tytanowo-apatytowy filtr usuwający zapachy pracuje ciężko, aby zwalczyć zapachy, takie jak dym tytoniowy i zapach zwierząt domowych.

# Instalacja

Perfera bezproblemowo dopasowuje się do wnętrza każdego typu niezależnie od tego, czy jest **wbudowane**, czy **zamontowana na ścianie**.



## 3 unikalne funkcje ogrzewania



### Heat boost (Szybkie nagrzewanie)

Heat boost (Wspomaganie ogrzewania) szybko ogrzewa dom zaraz po uruchomieniu klimatyzatora. Ustawiona temperatura zostaje osiągnięta o 14% szybciej\* niż w przypadku zwykłego klimatyzatora (tylko dla układów pojedynczych).

\*Warunki testowe funkcji Heat Plus (ciepły nawiew): klasa 50, temperatura zewnętrzna 2°C - temperatura w pomieszczeniu 10°C, nastawa R/C: 23°C

heat boost (szybkie nagrzewanie)



### Ogrzewanie przypodłogowe

Funkcja ogrzewania przypodłogowego optymalizuje konwekcję, rozprowadzając ciepłe powietrze od spodu urządzenia.

ogrzewanie przypodłogowe



### Heat Plus (Ciepły nawiew)

Funkcja Heat Plus (ciepły nawiew) zapewnia przyjemne ogrzewanie, symulując promieniowanie ciepłe przez 30 minut. Następnie, urządzenie powraca do poprzednich ustawień.

heat plus (ciepły nawiew)

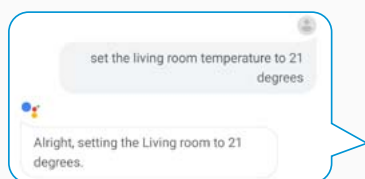

amazon alexa

works with the Google Assistant

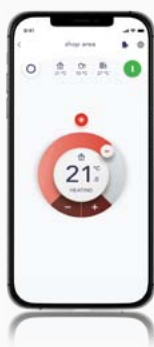

## Intuicyjne sterowanie online i głosowe

**NOWOŚĆ** Steruj systemem i ciesz się maksymalnym komfortem. Za pośrednictwem Amazon Alexa lub Google Assistant możesz kontrolować główne funkcje, takie jak nastawa temperatury, tryb pracy, prędkość wentylatora i wiele innych!



# Jednostka przypodłogowa

Jednostka przypodłogowa zapewniająca optymalny komfort cieplny dzięki unikalnym funkcjom ogrzewania



FVXM-A



Dane dotyczące efektywności			FVXM + RXM	CVXM20A	25A + 25R9	35A + 35R9	50A + 50R
Wydajność chłodnicza	Min./Nom./Maks.		kW		1,30/2,40/3,50	1,40/3,40/4,00	1,40/5,00/5,80
Wydajność grzewcza	Min./Nom./Maks.		kW		1,30/3,40/4,70	1,40/4,50/5,80	1,40/5,80/8,10
Pobór mocy	Chłodzenie	Nom.	kW		0,52	0,83	1,26
	Ogrzewanie	Nom.	kW		0,75	1,18	1,49
Chłodzenie pomieszczeń	Klasa efektywności energetycznej				A+++	A++	
	SEER				8,55	8,11	7,30
	Roczne zużycie energii		kWh/a	Tylko połączenie multi	98	147	240
Ogrzewanie pomieszczeń (klimat umiarkowany)	Klasa efektywności energetycznej				A++		A+
	SCOP/A				4,65	4,63	4,31
	Roczne zużycie energii		kWh/a		692	847	1.332
Efektywność nominalna	EER				4,63	4,08	3,97
	COP				4,55	3,82	3,90
	Roczne zużycie energii		kWh		259	417	630
Dyrektywa dot. etykietowania Chłodzenie/Ogrzewanie					A/A		

Jednostka wewnętrzna			FVXM	CVXM20A	25A	35A	50A	
Wymiary	Jednostka	Wys. x Szer. x Głęb.	mm	600x750x238				
Ciężar	Jednostka		kg	17				
Filtr powietrza	Typ			Wymawalny/nadaje się do mycia				
Wentylator	Natężenie przepł. pow.	Chłodzenie Cicha praca/Nis./Śred./Wys.	m <sup>3</sup> /min	4,1/4,9/7/8,7		4,1/4,9/7/9,2		5,4/6,6/9/11,6
		Ogrzewanie Cicha praca/Nis./Śred./Wys.	m <sup>3</sup> /min	4,1/5,6/7,2/9,2		4,1/5,6/7,2/9,8		5,9/8,4/10,0/12,8
Poziom ciśnienia akustycznego	Chłodzenie Cicha praca/Nis./Wys.		dBA	22,0/25,0/38,0	20,0/25,0/38,0	20,0/25,0/39,0	27,0/31,0/44,0	
	Ogrzewanie Cicha praca/Nis./Wys.		dBA	21,0/25,0/38,0	19,0/25,0/38,0	19,0/25,0/39,0	29,0/35,0/46,0	
Systemy sterowania			Sterownik bezprzewodowy na podczerwień				ARC466A66	
			Sterownik przewodowy				BRC073A1	
Przewód zasilająco-sterujący	JZ-JW		mm <sup>2</sup>	4-żyłowy, 1,5 mm <sup>2</sup> ~2,5 mm <sup>2</sup>				
Średnica odprowadzenia skroplin			mm	20/26 (śr.wewn./śr.zewn.)				

Jednostka zewnętrzna			RXM	CVXM20A	25R9	35R9	50R
Wymiary	Jednostka	Wys. x Szer. x Głęb.	mm		550x765x285		734x870x373
Ciężar	Jednostka		kg		32		49,0
Poziom ciśnienia akustycznego	Chłodzenie		dBA		58	61	62,0
	Ogrzewanie		dBA		59	61	62,0
Poziom ciśnienia akustycznego	Chłodzenie Nom.		dBA		46	49	48,0
	Ogrzewanie Nom.		dBA		47		49
Zakres pracy	Chłodzenie Temp. otoczenia Min.~Maks.		°CDB		-10~43		
	Ogrzewanie Temp. otoczenia Min.~Maks.		°CWB		-15~18		
Czynnik chłodniczy	Typ				R-32		
	GWP			Tylko połączenie multi	675		
Połączenia instalacji rurowej	Ciecz	Śr.zew.	mm		0,76/0,52		1,15/0,780
	Gaz	Śr.zew.	mm		9,50		6,35
Dodatkowy ładunek czynnika chłodniczego	Długość instalacji rurowej	JZ-JW Maks.	m		20		30
	System	Bez doładowania	m		10		-
	Różnice poziomów JW-JZ	Maks.	m		0,02 (dla dł. inst. rurowej przekraczającej 10 m)		
Zasilanie	Faza/Częstotliwość/Napięcie		Hz/V		15		20,0
Prąd - 50 Hz	Zalecany bezpiecznik (MFA)		A		1~/50/220-240		
Przewód zasilająco-sterujący	JZ-JW		mm <sup>2</sup>		13		16
Cena za komplet netto				<b>3 150 zł</b>	<b>5 880 zł</b>	<b>7 020 zł</b>	<b>8 420 zł</b>

Nominalne wydajności chłodnicze oparte na: temperaturze wewnętrznej: 27°CDB, 19°CWB, temperaturze zewnętrznej: 35°CDB, równoważnej długości rur: 5 m, różnicy poziomów: 0 m. I Nominalne wydajności grzewcze oparte na: temperaturze wewnętrznej: 20°CDB, temperaturze zewnętrznej: 7°CDB, 6°CWB, równoważnej długości rur: 5 m, różnicy poziomów: 0 m. | Zob. oddzielny rysunek zakresu operacyjnego | Zob. oddzielny rysunek danych elektrycznych | Chłodzenie: temp. wew. 27°CDB, 19°CWB; temp. zewnętrzna 35°CDB, 24°CWB, równoważna długość rur: 5 m | Ogrzewanie: temp. wew. 20°CDB; temp. zewnętrzna 7°CDB, 6°CWB, równoważna długość rur: 5 m | Zawiera fluorowane gazy cieplarniane

Symbol	Akcesoria	Cena netto za szt.
BRC073A1	Sterownik przewodowy**	780 zł
BRCW901A03	Kabel przyłączeniowy 3 m do BRC073	100 zł
BRCW901A08	Kabel przyłączeniowy 8 m do BRC073	150 zł
KLIC-DD	KNX interfejs do systemów typu Split**	920 zł
RTD-RA	Adaptor PCB do połączenia z Modbus i/lub poszerzonych funkcji systemu**	930 zł
KRP413AB1S	Adaptor PCB do zdalnego sterowania załącz/wyłłącz, praca naprzemienna - sterownik bezprzewodowy**	820 zł
KRP928BB2S	Adaptor PCB - DIII net, sterowanie załącz/wyłłącz, praca naprzemienna - sterownik przewodowy**	920 zł
EKRS21	Prześciółka na S21, element <b>wymagany przy zakupie opcji z **</b>	50 zł
BRP069A*	Adaptor Wi-Fi sterowania on-line - dostarczany jako wyposażenie standardowe	w standardzie

## Uwagi:

- Wszystkie standardowe urządzenia dostarczane są z automatycznym restarterem po awarii zasilania
- Wszystkie urządzenia dostarczane są ze zdalnym sterowaniem
- ARC466A66
- opcji KLIC-DD i RTD-RA nie można łączyć
- Minimalne robocze temperatury otoczenia:

	Chłodzenie	Ogrzewanie
RXM	-10°C	-15°C

FVXM-F + RXM-R

# Jednostka przypodłogowa

Jednostka przypodłogowa zapewniająca optymalny komfort cieplny dzięki podwójnemu nawiewowi powietrza



FVXM25-35-50F



BRP069B42



ARC452A1



RXM20-35R

Klimatyzator typu pompa ciepła		FVXM + RXM	25F + 25R9	35F + 35R9	50F + 50R
Wydajność chłodnicza	Min./Nom./Maks.	kW	1,30/2,50/3,00	1,40/3,50/3,80	1,40/5,00/5,60
Wydajność grzewcza	Min./Nom./Maks.	kW	1,30/3,40/4,50	1,40/4,50/5,00	1,40/5,80/8,10
Pobór mocy	Chłodzenie	Nom. kW	0,60	1,09	1,55
	Ogrzewanie	Nom. kW	0,77	1,19	1,60
Chłodzenie pomieszczeń	Klasa efektywności energetycznej			A++	
	SEER		7,20	6,43	6,80
Ogrzewanie pomieszczeń (klimat umiarkowany)	Klasa efektywności energetycznej			A+	
	SCOP/A		4,56	4,00	
Efektywność nominalna	Roczne zużycie energii	kWh/a	737	1.015	1.471
	EER		4,20	3,21	3,23
Roczne zużycie energii	COP		4,42	3,78	3,63
		kWh	298	545	773
Dyrektywa dot. etykietowania			Chłodzenie/Ogrzewanie		

Jednostka wewnętrzna		FVXM	25F	35F	50F
Wymiary	Jednostka Wys. x Szer. x Głęb.	mm	600x700x210		
Ciężar	Jednostka	kg	14		
Filtr powietrza	Typ		Wymawalny/nadaje się do mycia		
Wentylator	Natężenie przepł.	Chłodzenie Cicha praca/Nis./Śred./Wys. m³/min	4,1/4,8/6,5/8,2	4,5/4,9/6,7/8,5	6,6/7,8/8,9/10,1
	pow.	Ogrzewanie Cicha praca/Nis./Śred./Wys. m³/min	4,4/5,0/6,9/8,8	4,7/5,2/7,3/9,4	7,1/8,5/10,1/11,8
Poziom ciśnienia akustycznego	Chłodzenie	Cicha praca/Nis./Wys. dBA	23/26/38	24/27/39	32/36/44
	Ogrzewanie	Cicha praca/Nis./Wys. dBA	23/26/38	24/27/39	32/36/45
Systemy sterowania	Sterownik bezprzewodowy na podczerwień		ARC452A1		
	Sterownik przewodowy		-		
Przewód zasilająco-sterujący	JZ-JW	mm²	4-żyłowy, 1,5 mm² ~2,5 mm²		
Średnica odprowadzenia skroplin		mm	20/26 (śr.wewn./śr.zewn.)		

Jednostka zewnętrzna		RXM	25R9	35R9	50R
Wymiary	Jednostka Wys. x Szer. x Głęb.	mm	550x765x285		734x870x373
Ciężar	Jednostka	kg	32		50
Poziom ciśnienia akustycznej	Chłodzenie	dBA	58	61	62
	Ogrzewanie	dBA	59	61	62
Poziom ciśnienia akustycznego	Chłodzenie Nom.	dBA	46	49	48
	Ogrzewanie Nom.	dBA	47		49
Zakres pracy	Chłodzenie Temp. otoczenia Min.-Maks.	°CDB	-10~-46		
	Ogrzewanie Temp. otoczenia Min.-Maks.	°CWB	-15~-18		
Czynnik chłodniczy	Typ		R-32		
	GWP		675		
Połączenia instalacji rurowej	Ilość	kg/TCO2Eq	0,76/0,52		1,15/0,78
	Ciecz Śr. zew.	mm	6,35		6,4
Gaz Śr. zew.	mm	9,50		12,7	
	Długość instalacji JZ-JW Maks. rurowej System Bez doładowania	m	20		30
Dodatkowy ładunek czynnika chłodniczego	kg/m	0,02 (dla dł. inst. rurowej przekraczającej 10 m)			
Różnice poziomów JW-JZ Maks.	m	15			
Zasilanie	Faza/Częstotliwość/Napięcie	Hz/V	1~/50/220-240		
Przewód zasilający JZ		mm²	3-żyłowy, 2,5 mm²~4.0 mm²		
Prąd - 50 Hz	Zalecany bezpiecznik (MFA)	A	13		
<b>Cena za komplet netto</b>			<b>6 480 zł</b>	<b>7 390 zł</b>	<b>8 340 zł</b>

Zob. oddzielny rysunek danych elektrycznych | Zob. oddzielny rysunek zakresu operacyjnego | Nominalne wydajności grzewcze oparte na: temperaturze w pomieszczeniu: 27°CDB, 19°CWB, temperaturze zewnętrznej: 35°CDB, równoważnej długości rur: 5 m, różnicy poziomów: 0 m. | Nominalne wydajności grzewcze oparte na: temperaturze wewnętrznej: 20°CDB, temperaturze zewnętrznej: 7°CDB, 6°CWB, równoważnej długości rur: 5 m, różnicy poziomów: 0 m. | 240 V | 230 V | 220 V | 50 Hz, 220-230-240 V | Możliwe tylko w połączeniu z CTXM\*M2V1B, ATXM\*M2V1B, FVXM\*M2V1B, FCAG\*AVEB, FFA\*A2VEB9, FBA\*A2VEB9, FHA\*AVEB9, FDXM\*F3V1B9, FNA\*A2VEB9 | Możliwe tylko w połączeniu z CTXM\*N2V1B, ATXM\*N2V1B, FTXM\*N2V1B | Zawiera fluorowane gazy cieplarniane

Symbol	Akcesoria	Cena netto za szt.
BRC073A1	Sterownik przewodowy	780 zł
BRCW901A03	Kabel przyłączeniowy 3 m do BRC073	100 zł
BRCW901A08	Kabel przyłączeniowy 8 m do BRC073	150 zł
BRP069B42	Wi-Fi Adaptor sterowania on-line	310 zł
KRP413AB1S	Adaptor PCB do zdalnego sterowania załącz/wyłącz, praca naprzemienna – sterownik bezprzewodowy	820 zł
KRP928A2S	Adaptor PCB – DIII net, sterowanie załącz/wyłącz, praca naprzemienna – sterownik przewodowy	920 zł

### Uwagi:

i) Minimalne robocze temperatury otoczenia:

	Chłodzenie	Ogrzewanie
RXM	-10°C	-15°C

# Jednostka naścienna COMFORA

Dyskretna jednostka naścienna zapewnia wysoką efektywność i komfort



- Praca cicha jak szept, głośność nawet 19 dBA
- Sterownik on-line (opcja) kontroluje klimat w pomieszczeniu z dowolnego miejsca za pośrednictwem aplikacji, sieci lokalnej lub Internetu, pozwala monitorować zużycie energii
- Dyskretny i stylowy panel przedni pasuje do każdego wystroju wnętrza
- Wybór produktu na czynnik chłodniczy R-32 zmniejsza oddziaływanie na środowisko o 68% w porównaniu do produktów na czynnik chłodniczy R-410A i dzięki wysokiej efektywności energetycznej prowadzi bezpośrednio do obniżenia rachunków za prąd

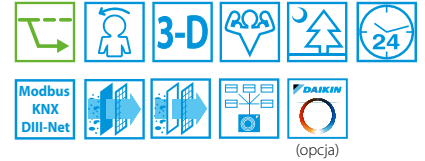

Klimatyzator typu pompa ciepła		FTXP + RXP	20M9 + 20M	25M9 + 25M	35M9 + 35M	50M + 50M	60M + 60M	71M + 71M	
Wydajność chłodnicza	Min./Nom./Maks.	kW	1,3/2,00/2,6	1,3/2,50/3,0	1,3/3,50/4,0	1,7/5,0/6,0	1,7/6,0/7,0	2,3/7,1/7,3	
Wydajność grzewcza	Min./Nom./Maks.	kW	1,30/2,50/3,50	1,30/3,00/4,00	1,30/4,00/4,80	1,7/6,0/7,7	1,7/7,0/8,0	2,3/8,2/9,0	
Pobór mocy	Chłodzenie	Min./Nom./Maks.	kW	0,31/0,50/0,72	0,31/0,65/0,72	0,29/1,01/1,30	0,320/1,385/1,826	0,332/1,824/2,980	0,449/2,689/3,274
	Ogrzewanie	Min./Nom./Maks.	kW	0,25/0,52/0,95	0,25/0,69/0,95	0,29/1,00/1,29	0,440/1,579/2,356	0,456/1,928/2,787	0,617/2,571/3,306
Chłodzenie pomieszczeń	Klasa efektywności energetycznej		A**						
	SEER		6,79	6,92	6,62	7,30	6,82	6,20	
Ogrzewanie pomieszczeń (klimat umiarkowany)	Klasa efektywności energetycznej		A*						
	SCOP/A		4,65	4,61	4,64	4,40	4,10	4,01	
Efektywność nominalna	Roczne zużycie energii		kWh/a						
	EER		4,02	3,83	3,49	3,61	3,29	2,64	
	COP								
			4,77	4,36	4,02	3,80	3,63	3,19	
	Roczne zużycie energii		kWh						
			249	326	-	693	912	1.345	
	Dyrektywa dot. etykietowania Chłodzenie/Ogrzewanie		A/A						

Jednostka wewnętrzna		FTXP	20M9	25M9	35M9	50M	60M	71M	
Wymiary	Jednostka Wys. x Szer. x Głęb.	mm	286 x 770 x 225			295 x 990 x 263			
Ciężar	Jednostka	kg	8,50		9,00	13,5			
Filtr powietrza	Typ		Wymyjalny/nadaje się do mycia						
Wentylator	Natężenie przepł.	Chłodzenie Cicha praca/Nis./Śred./Wys.	m <sup>3</sup> /min	4,2/5,6/7,4/9,5	4,2/5,8/7,7/9,7	4,5/6,3/8,3/11,5	8,3/11,5/14,0/16,3	9,2/11,8/14,4/16,8	10,1/11,8/14,4/16,8
	pow.	Ogrzewanie Cicha praca/Nis./Śred./Wys.	m <sup>3</sup> /min	5,2/6,2/8,1/10,4	5,2/6,4/8,1/10,4	5,3/7,0/9,0/11,5	10,4/11,8/14,4/17,3	11,0/12,4/15,3/17,9	
Poziom ciśnienia akustycznego	Chłodzenie Cicha praca/Nis./Wys.	dBA	19/25/39	19/26/40	20/27/43	27/34/43	30/36/45	32/37/46	
	Ogrzewanie Cicha praca/Nis./Wys./Bardzo wys.	dBA	21/28/39/-	21/28/40/-	21/29/40/-	-/30/38/42	-/32/40/44	-/33/41/45	
Systemy sterowania	Sterownik bezprzewodowy na podczerwień		ARC480A53						
	Sterownik przewodowy		BRC073A1/BRC073A1						
Przewód zasilająco-sterujący	JZ-JW	mm <sup>2</sup>	4-żyłowy, 1,5 mm <sup>2</sup> ~2,5 mm <sup>2</sup>						
Średnica odprowadzenia skroplin		mm	18						

Jednostka zewnętrzna		RXP	20M	25M	35M	50M	60M	71M
Wymiary	Jednostka Wys. x Szer. x Głęb.	mm	550 x 658 x 275			734 x 870 x 373		
Ciężar	Jednostka	kg	26		28	46,0	50,0	
Poziom ciśnienia akustycznego	Chłodzenie	Nom./Wys.	dBA	-/46	-/48	47/-	49/-	52/-
	Ogrzewanie	Nom./Wys.	dBA	-/47	-/48		49/-	52/-
Zakres pracy	Chłodzenie	Temp. otoczenia Min.~Maks.	°CDB -10~-46					
	Ogrzewanie	Temp. otoczenia Min.~Maks.	°CWB -15~-18					
Czynnik chłodniczy	Typ		R-32					
	GWP		675,0					
Połączenia instalacji rurowej	Ilość	kg/TCO <sub>2</sub> Eq	0,55/0,37		0,70/0,48	0,90/0,61	1,15/0,78	
	Ciecz	Śr.zew.	mm		6,35	6,4		
	Gaz	Śr.zew.	mm		9,5	12,7		
	Dł. inst. rurowej JZ-JW	Maks.	m		15	30		
	Dodatkowy ładunek czynnika chłodniczego	kg/m	0,02 (dla dł. inst. rurowej przekraczającej 10 m)					
	Różnice poziom. JW-JZ	Maks.	m		12	20		
Zasilanie	Faza/Częstotliwość/Napięcie	Hz/V	1~/50/220~240					
Przewód zasilający JZ		mm <sup>2</sup>	3-żyłowy, 2,5 mm <sup>2</sup> ~4,0 mm <sup>2</sup>					
Prąd – 50 Hz	Zalecany bezpiecznik (MFA)	A	16					
<b>Cena za komplet netto</b>			<b>3 360 zł</b>	<b>3 620 zł</b>	<b>4 260 zł</b>	<b>6 270 zł</b>	<b>7 250 zł</b>	<b>9 960 zł</b>

Zob. oddzielny rysunek danych elektrycznych | Nominalne wydajności grzewcze oparte na: temperaturze w pomieszczeniu: 20°CDB, temperaturze zewnętrznej: 7°CDB, 6°CWB, równoważnej długości rur: 5 m, różnicy poziomów: 0 m. | Nominalne wydajności chłodnicze oparte na: temperaturze wewnętrznej: 27°CDB, 19°CWB, temperaturze zewnętrznej: 35°CDB, równoważnej długości rur: 5 m, różnicy poziomów: 0 m. | Zawiera fluorowane gazy cieplarniane | Zob. oddzielny rysunek zakresu operacyjnego

Symbol	Akcesoria	Cena netto za szt.
BRC073A1	Sterownik przewodowy nowy: typu BRC1E52	780 zł
KRP928BA25	Adaptor PCB – DIII net, sterowanie załącz/wyłącz, praca naprzemienna – sterownik przewodowy	920 zł
BRCW901A03	Kabel przyłączeniowy 3 m do BRC073	100 zł
BRCW901A08	Kabel przyłączeniowy 8 m do BRC073	150 zł
BRP069B45	Wi-Fi Adaptor sterowania on-line	310 zł

### Uwagi:

i) Minimalne robocze temperatury otoczenia

RXP	Chłodzenie	Ogrzewanie
	-10°C	-15°C



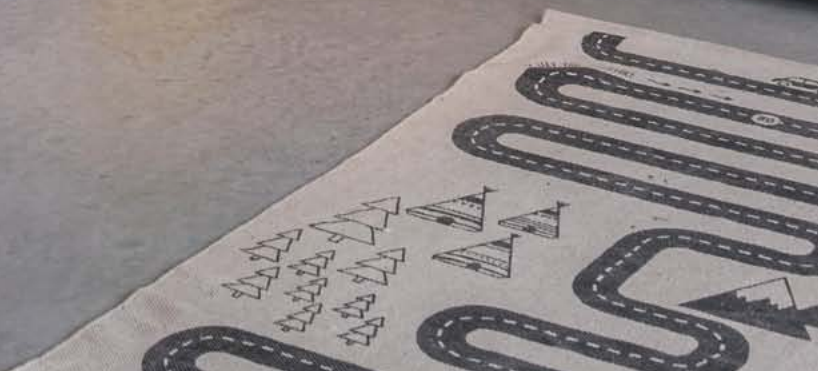

# Jednostka naścienna

Jednostka naścienna dobry stosunek ceny do jakości

- Nowy płaski, atrakcyjny panel przedni pasuje do każdego wystroju wnętrza i jest łatwiejszy w czyszczeniu
- Polecenia głosowe za pośrednictwem Amazon Alexa lub Asystenta Google w celu sterowania głównymi funkcjami, takimi jak nastawa, tryb pracy, prędkość wentylatora i wiele innych
- Daikin Residential Controller: kontroluje klimat w pomieszczeniu z dowolnego miejsca za pośrednictwem aplikacji, sieci lokalnej lub Internetu
- Efektywność sezonowa do A++ w trybie chłodzenia

NOWOŚĆ



FTXC25-35C



RXC20-35C



ARC486A2



BRP069B45



(opcja)

URZĄDZENIA DOSTĘPNE WYŁĄCZNIE U WYBRANYCH DYSTRYBUTORÓW DAIKIN  
SPRAWDZ NA [www.daikin.pl](http://www.daikin.pl)

Klimatyzator typu pompa ciepła		FTXC + RXC	20C + 20C	25C + 25C	35C + 35C	50C + 50C	60C + 60C	71C + 71C	
Wydajność chłodnicza Min./Maks.		kW	1,3 /3,0		1,3 /4,0	1,4 /6,2	1,8 /7,0	2,3 /7,3	
Wydajność grzewcza Min./Maks.		kW	1,30 /4,00		1,30 /4,80	1,36 /6,60	1,48 /8,00	2,30 /9,00	
Chłodzenie pomieszczeń	Klasa efektywności energetycznej				A++		A		
	SEER		6,89	6,84	6,87	6,45	6,40	5,30	
	ηs,c	%			-				
	Roczne zużycie energii	kWh/a	106	132	175	276	340	459	
Ogrzewanie pomieszczeń (klimat umiarkowany)	Klasa efektywności energetycznej				A+		A		
	SCOP/A		4,40	4,45	4,28	4,42	4,24	3,81	
	ηs,h	%			-				
	Roczne zużycie energii	kWh/a	594	700	732	1.236	1.354	2.334	
Jednostka wewnętrzna		FTXC	20C	25C	35C	50C	60C	71C	
Wymiary	Jednostka Wys. x Szer.x Głęb.	mm	288 x770 x234				297 x990 x273		
Ciężar	Jednostka	kg	9,00		9,50		13,0		
Filtr powietrza	Typ		Wymywalny/nadaje się do mycia						
Wentylator	Natężenie Chłodzenie Cicha praca/Nis./przepl. pow. Śred./Wys.	m <sup>3</sup> /min	5,4 /6,5 /9 /10,8			7,4 /8,2 /10 /12,2		10,2 /13,6 /16 /20,4	
Poziom ciśnienia akustycznego	Chłodzenie Cicha praca/Nis./Wys.	dBA	20 /26 /38		21 /26 /39		29 /33 /45		
Systemy sterowania	Sterownik bezprzewodowy na podczerwień		ARC486A2						
	Sterownik przewodowy		-						
Przewód zasilająco-sterujący JZ-JW		mm <sup>2</sup>	4-żyłowy, 1,5 mm <sup>2</sup> ~2,5 mm <sup>2</sup>						
Średnica odprowadzenia skroplin		mm	18						
Jednostka zewnętrzna		RXC	20C	25C	35C	50C	60C	71C	
Wymiary	Jednostka Wys. x Szer.x Głęb.	mm	550 x658 x273			615 x845 x300		695 x930 x350	
Ciężar	Jednostka	kg	24,0		26,0		39,0		
Poziom mocy akustycznej	Chłodzenie	dBA	58		60		65		
Poziom ciśnienia akustycznego	Chłodzenie Wys.	dBA	45		46		51		
Zakres pracy	Chłodzenie Temp. otoczenia Min.~Maks.	°CDB	10 ~46			-10 ~46			
	Ogrzewanie Temp. otoczenia Min.~Maks.	°CWB	-15 ~18						
Czynnik chłodniczy	Typ		R-32						
	GWP		675,0						
	Ilość	kg/TCO2Eq	0,550 /0,371		0,750 /0,506		1,00 /0,675		
Połączenia instalacji rurowej	Ciecz Śr. zew.	mm	6,4						
	Gaz Śr. zew.	mm	9,52				12,7		
	Długość instalacji JZ-JW rurowej	Maks. m	20				30		
	System Bez doładowania	m	8						
	Dodatkowy ładunek czynnika chłodniczego	kg/m	0,017 (dla dł. inst. rurowej przekraczającej 7,5 m)						
Zasilanie	Różnice poziomów JW-JZ Maks.	m	15,0				20,0		
	Faza/Częstotliwość/Napięcie	Hz/V	1~/50 /220-240						
Przewód zasilający JZ		mm <sup>2</sup>	3-żyłowy, 1,5 mm <sup>2</sup>			3-żyłowy, 2,5 mm <sup>2</sup>			
Prąd - 50 Hz	Zalecany bezpiecznik (MFA)	A	16						
<b>Cena za komplet netto</b>			<b>3 140 zł</b>	<b>3 290 zł</b>	<b>3 450 zł</b>	<b>6 230 zł</b>	<b>6 640 zł</b>	<b>7 590 zł</b>	
<b>Cena za szt. Adapter WI-FI: BRP069B45</b>			<b>310 zł</b>	<b>310 zł</b>	<b>310 zł</b>	<b>310 zł</b>	<b>310 zł</b>	<b>310 zł</b>	

# Jednostka naścienna

Jednostka naścienna Siesta oferuje dobry stosunek jakości do ceny

- Nowy płaski, atrakcyjny panel przedni pasuje do każdego wystroju wnętrza i jest łatwiejszy w czyszczeniu
- Polecenia głosowe za pośrednictwem Amazon Alexa lub Google Assistant w celu sterowania głównymi funkcjami, takimi jak nastawa, tryb pracy, prędkość wentylatora i wiele innych
- Daikin Residential Controller (opcja): sterowanie jednostką wewnętrzną z każdego miejsca za pośrednictwem aplikacji przez sieć lokalną lub Internet, podgląd zużycia energii
- Praca cicha jak szepc przy poziomie głośności obniżonym do 20 dBA
- Efektywność sezonowa do A++ w trybie chłodzenia



ATXC25-35C



(opcja)



ARXC20-35C



ARC486A2



BRP069B45

URZĄDZENIA DOSTĘPNE WYŁĄCZNIE U WYBRANYCH DYSTRYBUTORÓW DAIKIN  
SPRAWDZ NA [www.daikin.pl](http://www.daikin.pl)

Klimatyzator typu pompa ciepła		ATXC + ARXC	20C + 20C	25C + 25C	35C + 35C	50C + 50C	60C + 60C	71C + 71C
Wydajność chłodnicza Min./Maks.		kW	1,3 /3,0		1,3 /4,0	1,4 /6,2	1,8 /7,0	2,3 /7,3
Wydajność grzewcza Min./Maks.		kW	1,30 /4,00		1,30 /4,80	1,36 /6,60	1,48 /8,00	2,30 /9,00
Chłodzenie pomieszczeń	Klasa efektywności energetycznej				A++			A
	SEER		6,81	6,74	6,78	6,40	6,38	5,25
	η <sub>s,c</sub>	%			-			-
Ogrzewanie pomieszczeń (klimat umiarkowany)	Roczne zużycie energii	kWh/a	107	133	178	278	341	464
	Klasa efektywności energetycznej				A+			A
	SCOP/A		4,39	4,41	4,26	4,37	4,19	3,81
Poziom ciśnienia akustycznego	η <sub>s,h</sub>	%			-			-
	Roczne zużycie energii	kWh/a	595	707	736	1.250	1.373	2.334
Jednostka wewnętrzna		ATXC	20C	25C	35C	50C	60C	71C
Wymiary	Jednostka Wys. x Szer.x Głęb.	mm	288 x770 x234				297 x990 x273	
Ciężar	Jednostka	kg	9,00		9,50		13,0	
Filtr powietrza	Typ		Wymawalny/nadaje się do mycia					
Wentylator	Natężenie Chłodzenie Cicha praca/Nis./ Śred./Wys. m <sup>3</sup> /min przepł. pow.		5,4 /6,5 /9 /10,8			7,4 /8,2 /10 /12,2		10,2 /13,6 /16 /20,4
Poziom ciśnienia akustycznego	Chłodzenie Cicha praca/Nis./Wys.	dBA	20 /26 /38		21 /26 /39		29 /33 /45	
Systemy sterowania	Sterownik bezprzewodowy na podczerwień Sterownik przewodowy		ARC486A2					
Przewód zasilająco-sterujący JZ-JW		mm <sup>2</sup>	4-żyłowy, 1,5 mm <sup>2</sup> ~2,5 mm <sup>2</sup>					
Średnica odprowadzenia skroplin		mm	18					
Jednostka zewnętrzna		ARXC	20C	25C	35C	50C	60C	71C
Wymiary	Jednostka Wys. x Szer.x Głęb.	mm	550 x658 x273			615 x845 x300		695 x930 x350
Ciężar	Jednostka	kg	24,0		26,0		39,0	
Poziom mocy akustycznej	Chłodzenie	dBA	58		60		65	
Poziom ciśnienia akustycznego	Chłodzenie Wys.	dBA	45		46		51	
Zakres pracy	Chłodzenie Temp. otoczenia Min.~Maks.	°CDB	10 ~46					-10 ~46
	Ogrzewanie Temp. otoczenia Min.~Maks.	°CWB				-15 ~18		
Czynnik chłodniczy	Typ		R-32					
	GWP		675,0					
Połączenia instalacji rurowej	Ilość	kg/TCO2Eq	0,550 /0,371		0,750 /0,506		1,00 /0,675	1,10 /0,743
	Ciecz Śr. zew.	mm			6,4			
Zasilanie	Gaz Śr. zew.	mm	9,52				12,7	
	Długość instalacji JZ-JW Maks.	m	20				30	
	Różnice poziomów JZ-JZ Maks.	m			8			
	Dodatkowy ładunek czynnika chłodniczego	kg/m	0,017 (dla dł. inst. rurowej przekraczającej 7,5 m)					
Przewód zasilający JZ	Różnice poziomów JZ-JZ Maks.	m	15,0				20,0	
	Faza/Częstotliwość/Napięcie	Hz/V				1~/50 /220-240		
Prąd - 50 Hz	Zalecany bezpiecznik (MFA)	A				16		
<b>Cena za komplet netto</b>			<b>3 140 zł</b>	<b>3 290 zł</b>	<b>3 450 zł</b>	<b>6 230 zł</b>	<b>6 640 zł</b>	<b>7 590 zł</b>
<b>Cena za szt. Adapter WI-FI: BRP069B45</b>			<b>310 zł</b>	<b>310 zł</b>	<b>310 zł</b>	<b>310 zł</b>	<b>310 zł</b>	<b>310 zł</b>

# Filtr samoczyszczący dla niskich jednostek kanałowych

## Powtórka wyjątkowego sukcesu Mniejsze koszty eksploatacji

- › Automatyczne czyszczenie filtra
- › Mniejsze koszty eksploatacji, ponieważ filtr jest zawsze czysty

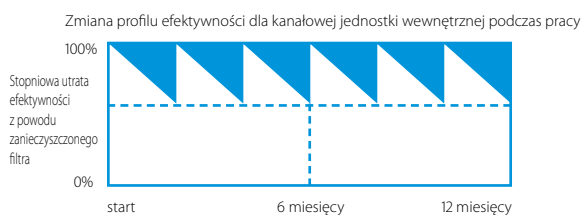

## Lepsza jakość powietrza w pomieszczeniach

- › Optymalny nawiew powietrza przez cały czas, bez przeciągów i dużego hałasu

## Minimalna ilość czasu potrzebna do czyszczenia filtra

- › Po napełnieniu pojemnika na kurz, można go w prosty sposób opróżnić bez konieczności otwierania urządzenia
- › Nie istnieje ryzyko zabrudzenia sufitu

## Unikalna technologia

- › Unikalna i najnowsza technologia filtra oparta na doświadczeniu uzyskanym dzięki kasecie z funkcją automatycznego czyszczenia Daikin



## Tabela możliwości

	Split/Sky Air				VRV							
	FDXM-F3				FXDQ-A3							
	25	35	50	60	15	20	25	32	40	50	63	
BAE20A62	•	•			•	•	•	•				
BAE20A82									•	•		
BAE20A102			•	•								•

\*Uwaga: kombinacja w komórkach niebieskich wymaga zatwierdzenia

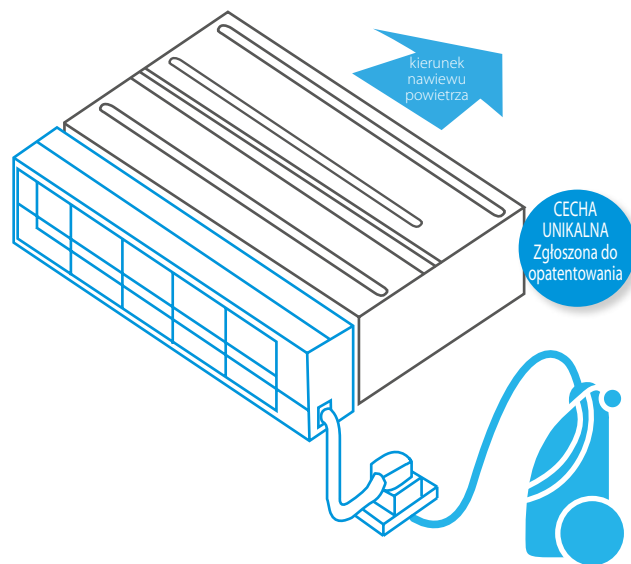

## Jak to działa?

- › Czyszczenie filtra odbywa się automatycznie zgodnie z nastawą czasową ustawioną za pomocą zdalnego sterownika
- › Kurz gromadzi się w pojemniku wbudowanym w urządzeniu
- › Po napełnieniu, kurz można w prosty sposób usunąć za pomocą odkurzacza, bez konieczności otwierania urządzenia

## Dane techniczne

	BAE20A62	BAE20A82	BAE20A102
Wysokość (mm)	212		
Szer. (mm)	764	964	1.164
Szer. (mm) (ze wspornikiem wieszaka)	984	1.094	1.294
Głęb. (mm)	201		



# Niska jednostka kanałowa

Niewielka jednostka kanałowa o wysokości zaledwie 200 mm

- › Połączenie z jednostkami zewnętrznymi split jest idealnym rozwiązaniem dla mniejszych zastosowań mieszkaniowych i detalicznych i biurowych
- › Urządzenie niewidoczne, ponieważ jest zabudowane w suficie: widoczne są tylko kratki zasysania i nawiewu powietrza
- › Kompaktowe wymiary ułatwiają montaż w przestrzeni międzystropowej o wysokości od 240 mm
- › Średni spręż dyspozycyjny do 40 Pa umożliwia używanie jednostki z elastycznymi kanałami typu flex o różnych długościach
- › Opcja automatycznego czyszczenia filtra zapewnia maksymalną efektywność, komfort oraz niezawodność dzięki regularnemu czyszczeniu filtra



FDXM25-35F9



BRC1H52W, BRP069A81



Dane dotyczące efektywności		FDXM + RXM	25F9 + 25R	35F9 + 35R	50F9 + 50R	60F9 + 60R
Wydajność chłodnicza Min./Nom./Maks.		kW	1,30/2,40/3,00	1,40/3,40/3,80	1,70/5,00/5,30	1,70/6,00/6,50
Wydajność grzewcza Min./Nom./Maks.		kW	1,30/3,20/4,50	1,40/4,00/5,00	1,70/5,80/6,00	
	SEER		5,68	5,26	5,77	5,56
	$\eta_{s,c}$	%				
	Roczne zużycie energii	kWh/a	148	226	303	378
Ogrzewanie pomieszczeń	Klasa efektywności energetycznej		A+		A	
	SCOP/A		4,24	3,88	3,93	3,80
(przeciętne warunki klimatyczne)	$\eta_{s,h}$	%				
	Roczne zużycie energii	kWh/a	858	1.046	1.424	1.693
Jednostka wewnętrzna		FDXM	25F9	35F9	50F9	60F9
Wymiary	Jednostka Wys. x Szer. x Głęb.	mm	200 x 750 x 620		200 x 1.150 x 620	
Ciężar	Jednostka	kg	21		28	
Filtr powietrza	Typ		Demontowalny/zmywalny			
Wentylator	Natężenie Chłodzenie Nis./Śred./Wys. przepł. pow.	m <sup>3</sup> /min	7,3/8,0/8,7		13,3/14,6/15,8	
	Ogrzewanie Nis./Śred./Wys.	m <sup>3</sup> /min	7,3/8,0/8,7		13,3/14,6/15,8	
	Spręż dyspozycyjny	Pa	30		40	
Poziom mocy akustycznej	Chłodzenie	dB(A)	53,0		55,0	
	Ogrzewanie	dB(A)	53,0		55,0	
Poziom ciśnienia akustycznego	Chłodzenie Nis./Wys.	dB(A)	27,0/35,0		30,0/38,0	
	Ogrzewanie Nis./Wys.	dB(A)	27,0/35,0		30,0/38,0	
Systemy sterowania	Zdalny sterownik na podczerwień		BRC4C65			
	Sterownik przewodowy		BRC1H52W/S/K/BRC1E53C/BRC1D52			
	Przewód zasilająco-sterujący	mm <sup>2</sup>	4-żyłowy 1,5 ~ 2,5			
	Średnica odprowadzenia skroplin	mm	wew. 20/zew. 26			
Jednostka zewnętrzna		RXM	25R	35R	50R	60R
Wymiary	Jednostka Wys. x Szer. x Głęb.	mm	550 x 765 x 285		734 x 870 x 373	
Ciężar	Jednostka	kg	32		50	
Poziom mocy akustycznej	Chłodzenie	dB(A)	58	61	62	63
	Ogrzewanie	dB(A)	59	61	62	63
Poziom ciśnienia akustycznego	Chłodzenie Nom.	dB(A)	46	49	48	
	Ogrzewanie Nom.	dB(A)	47		49	
Zakres pracy	Chłodzenie Temp. otoczenia Min.~Maks.	°CDB	-10~50			
	Ogrzewanie Temp. otoczenia Min.~Maks.	°CWB	-20~24			
Czynnik chłodniczy	Typ		R-32			
	GWP		675			
	Ilość	kg/TCO2Eq	0,76/0,52		1,15/0,78	
Połączenia instalacji rurowej	Ciecz Śr. zew.	mm	635		64	
	Gaz Śr. zew.	mm	9,50		12,7	
	Dł. inst. rurowej	JZ – JW Maks.	20		30	
	System rurowej	Bez doładowania	10		10	
	Dodatkowy ładunek czynnika chłodniczego	kg/m	0,02 (dla dł. inst. rurowej przekraczającej 10 m)			
	Różn. poziomów JW – JZ	Maks.	15		20	
Zasilanie	Faza/Częstotliwość/Napięcie	Hz/V	1~/50/220~240			
	Zalecany bezpiecznik (MFA)	A	13		16	
	Znamionowy pobór prądu (MCA)	A	10,92		14,87	
	Przewód zasilający	mm <sup>2</sup>	3-żyłowy 2,5 ~ 4,0			
<b>Cena za komplet netto</b>			<b>5 240 zł</b>	<b>6 360 zł</b>	<b>7 950 zł</b>	<b>10 260 zł</b>

## Akcesoria dla jednostek FDXM-F9

Symbol	Akcesoria	Cena netto
<b>BRC1H52W/S/K</b>	Nowoczesny sterownik dotykowy Madoka Biały/Srebrny/Czarny	<b>530 zł</b>
<b>BRC4C65</b>	Sterownik bezprzewodowy	<b>750 zł</b>
<b>BRP069A81</b>	Adaptor Wi-Fi do kontrolera on-line	<b>530 zł</b>
<b>BAE20A62</b>	Moduł samoczyszczący dla FDXM25-35F9	<b>2 210 zł</b>
<b>BAE20A102</b>	Moduł samoczyszczący dla FDXM50-60F9	<b>2 480 zł</b>



## Kaseta z nawiewem obwodowym

- › Zastosowanie biurowe
- › Zastosowanie komercyjne
- › Praca w niskich temperaturach



FCAG-B

Dane dotyczące efektywności		FCAG + RXM	35B + 35R	50B + 50R	60B + 60R
Wydajność chłodnicza	Nom.	kW	3,50	5,00	5,70
Wydajność grzewcza	Nom.	kW	4,20	6,00	7,00
Chłodzenie pomieszczeń	Klasa efektywności energetycznej			A++	
	SEER		6,35	6,54	6,40
	η <sub>s,c</sub>	%		-	
	Roczne zużycie energii	kWh/a	193	266	312
Ogrzewanie pomieszczeń	Klasa efektywności energetycznej		A++		A+
	SCOP/A		4,90	4,30	4,20
(przeciętne warunki klimatyczne)	η <sub>s,h</sub>	%		-	
	Roczne zużycie energii	kWh/a	948	1.419	1.569

Jednostka wewnętrzna		FCAG	35B	50B	60B
Wymiary	Jednostka Wysokość × Szerokość × Głębokość	mm	204 × 840 × 840		
Ciężar	Jednostka	kg	18	19	
Filtr powietrza	Typ		Siatka żywiczna		
Panel dekoracyjny	Model		Standardowe panele: BYCQ140E – biały z szarymi żaluzjami/BYCQ140EW – cały biały/BYCQ140EB – czarny Panele z funkcją automatycznego czyszczenia: BYCQ140EGF – biały/BYCQ140EGFB – czarny Panele designerskie: BYCQ140EP – biały/BYCQ140EPB – czarny		
	Wymiary Wysokość × Szerokość × Głębokość	mm	BYCQ140E (65 × 950 × 950); BYCQ140EGF(B) (148 × 950 × 950); BYCQ140EP(B) (106 × 950 × 950)		
	Ciężar	kg	5,5/10,3/6,5		
Wentylator	Natężenie Chłodzenie Nis./Śred./Wys.	m <sup>3</sup> /min	8,8/10,6/12,9	9,4/11,8/14,6	9,6/12,2/14,9
	przepł. pow. Ogrzewanie Nis./Śred./Wys.	m <sup>3</sup> /min	9,4/11,6/14,1	9,4/11,8/14,6	9,6/12,2/14,9
Poziom mocy akustycznej	Chłodzenie	dBA	49,0		51,0
	Ogrzewanie	dBA	49,0		51,0
Poziom ciśnienia akustycznego	Chłodzenie Nis./Wys.	dBA	27,0/31,0		28,0/33,0
	Ogrzewanie Nis./Wys.	dBA	27,0/31,0		28,0/33,0
Systemy sterowania	Zdalny sterownik na podczerwień		BRC7FA532F/BRC7FB532F/BRC7FA532FB/BRC7FB532FB		
	Sterownik przewodowy		BRC1H519W7/S7/K/BRC1E53C/BRC1D52		
Zasilanie	Faza/Częstotliwość/Napięcie	Hz/V	1~/50/60/220–240/220		
	Przewód zasilająco-sterujący	mm <sup>2</sup>	4-żyłowy, 1,5 ~ 2,5		
	Średnica odprowadzenia skroplin	mm	wew. 25/zew. 32		

Jednostka zewnętrzna		RXM	35R	50R	60R
Wymiary	Jednostka Wysokość × Szerokość × Głębokość	mm	550 × 765 × 285	734 × 870 × 373	
Ciężar	Jednostka	kg	32	50	
Poziom mocy akustycznej	Chłodzenie	dBA	61	62	63
	Ogrzewanie	dBA	61	62	63
Poziom ciśnienia akustycznego	Chłodzenie Nom.	dBA	49	48	
	Ogrzewanie Nom.	dBA		49	
Zakres pracy	Chłodzenie Temp. otoczenia Min.–Maks.	°CDB	-10~50		
	Ogrzewanie Temp. otoczenia Min.–Maks.	°CWB	-20~24		
Czynnik chłodniczy	Typ		R-32		
	GWP		675		
Połączenia instalacji rurowej	Ilość	kg/TCO2Eq	0,76/0,52	1,15/0,78	
	Ciecz Śr. zew.	mm	6,35		
	Gaz Śr. zew.	mm	9,52	12,7	
	Dł. inst. rurowej	JZ – JW Maks. Bez doładowania	m	20	30
	Dotądowy ładunek czynnika chłodniczego	kg/m	0,02 (dla dł. inst. rurowej przekraczającej 10 m)		
Zasilanie	Różn. poziomów JW – JZ Maks.	m	15	20	
	Faza/Częstotliwość/Napięcie	Hz/V	1~/50/220–240		
	Zalecany bezpiecznik (MFA)	A	13	16	
	Znamionowy pobór prądu (MCA)	A	10,92	14,21	14,76
	Przewód zasilający	mm <sup>2</sup>	3-żyłowy, 2,5~ 4		
<b>Cena za komplet netto (Cena nie zawiera panelu dekoracyjnego)</b>			<b>7 410 zł</b>	<b>7 890 zł</b>	<b>9 370 zł</b>

## Akcesoria dla jednostek FCAG-B

Symbol	Akcesoria	Cena netto
▲ BYCQ140E	Panel dekoracyjny (standard)	1 110 zł
▲ BYCQ140EW	Panel dekoracyjny (biały (RAL 9010))	1 210 zł
▲ BYCQ140EB	Panel dekoracyjny czarny (RAL 9005)	1 250 zł
▲ BYCQ140EGF	Panel dekoracyjny samoczyszczący biały (RAL 9010) – wymagany sterownik przewodowy	2 080 zł
▲ BYCQ140EGFB	Panel dekoracyjny samoczyszczący czarny (RAL 9005) – wymagany sterownik przewodowy	2 180 zł
▲ BYCQ140EP	Panel dekoracyjny stylowy biały (RAL 9010)	1 280 zł
▲ BYCQ140EPB	Panel dekoracyjny stylowy czarny (RAL 9005)	1 530 zł
BRC7FA532F(B)	Sterownik bezprzewodowy (F dla białych/FB czarnych paneli)	670 zł
BRC7FB532F(B)	Sterownik bezprzewodowy (F dla białych/FB czarnych paneli stylowych)	670 zł
BRC1H52W/S/K	Nowoczesny sterownik dotykowy Madoka (Biały/Srebrny/Czarny)	530 zł
BRP069B82	Adaptor Wi-Fi do kontrolera on-line	710 zł
BRYQ140B(B)	Czujnik funkcji oszczędzania energii do panelu dekoracyjnego (B biały/BB czarny) – wymagany sterownik przewodowy	590 zł
BRYQ140C(B)	Czujnik funkcji oszczędzania energii do panelu dekoracyjnego stylowego (C biały/CB czarny) – wymagany sterownik przewodowy	580 zł
SB.KDDP55	Przyłącze świeżego powietrza – opcja nie kompatybilna z panelem samoczyszczącym	1 588 zł
KDBHQ56B140	Blokada wypływu powietrza – nawiew 2 – lub 3-kierunkowy	580 zł
KAFP551K160	Wymienny filtr long life	420 zł
EWHAR1	Kostka przyłączeniowa dla podłączenia jednocześnie panelu samoczyszczącego i opcji WLAN	80 zł

## Uwagi:

- Wszystkie standardowe urządzenia z automatycznym restartem po awarii zasilania
- Minimalne robocze temperatury otoczenia

	Chłodzenie	Ogrzewanie
RXM	-10°C	-20°C

Wi-Fi  
STEROWANIE  
VIA APP



# Całkowicie płaska kasetta

- › Zastosowania biurowe i komercyjne
- › Praca w niskich temperaturach

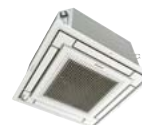

FFA-A9

Dane dotyczące efektywności		FFA + RXM	25A9 + 25R	35A9 + 35R	50A9 + 50R	60A9 + 60R
Wydajność chłodnicza Nom.		kW	2,50	3,40	5,00	5,70
Wydajność grzewcza Nom.		kW	3,20	4,20	5,80	7,00
Chłodzenie pomieszczeń	Klasa efektywności energetycznej		A++		A+	
	SEER		6,17	6,38	5,98	5,76
	ηs,c	%	-			
Ogrzewanie pomieszczeń (przeciętne warunki klimatyczne)	Roczne zużycie energii	kWh/a	142	186	292	347
	Klasa efektywności energetycznej		A+		A	
	SCOP/A		4,24	4,10	3,90	4,04
klimatyczne	ηs,h	%	-			
	Roczne zużycie energii	kWh/a	762	1.058	1.377	1.372
Jednostka wewnętrzna		FFA	25A9	35A9	50A9	60A9
Wymiary	Jednostka Wysokość × Szerokość × Głębokość	mm	260 × 575 × 575			
Ciężar	Jednostka	kg	16,0		17,5	
Filtr powietrza	Typ		Siatka żywiczna			
Panel dekoracyjny	Model		BYFQ60C2W1W/BYFQ60C2W1S/BYFQ60B2W1/BYFQ60B3W1			
	Kolor		Biały (N9.5)/SREBRNY/Biały (RAL9010)/BIAŁY STANDARD RAL9010			
	Wymiary Wysokość × Szerokość × Głębokość	mm	BYFQ60C2W1W(S) (46 × 620 × 620); BYFQ60B2W1 (55 × 700 × 700); BYFQ60B3W1 (55 × 700 × 700)			
	Ciężar	kg	2,8/2,8/2,7/2,7			
Wentylator	Natężenie Chłodzenie Nis./Śred./Wys. przepł. pow.	m <sup>3</sup> /min	6,5/8,0/9,0	6,5/8,5/10,0	8,6/10,9/12,7	9,5/12,5/14,5
	Ogrzewanie Nis./Śred./Wys.	m <sup>3</sup> /min	6,5/8,0/9,0	6,5/8,5/10,0	8,6/10,9/12,7	9,5/12,5/14,5
Poz. mocy akust. akustycznego	Chłodzenie	dBA	48,0	51,0	56,0	60,0
	Chłodzenie Nis./Wys.	dBA	25,0/31,0	25,0/34,0	27,0/39,0	32,0/43,0
akustycznego	Ogrzewanie Nis./Wys.	dBA	25,0/31,0	25,0/34,0	27,0/39,0	32,0/43,0
	Systemy sterowania	Zdalny sterownik na podczerwień		BRC7EB530W/BRC7F530W/BRC7F530S		
Zasilanie	Sterownik przewodowy		BRC1H52W/S/K/BRC1E53C/BRC1D52			
	Faza/Częstotliwość/Napięcie	Hz/V	1~/50/220~240			
	Przewód zasilająco-sterujący	mm <sup>2</sup>	4-żyłowy, 2,5			
	Średnica odprowadzenia skroplin	mm	wew. 20/ zew. 26			
Jednostka zewnętrzna		RXM	25R	35R	50R	60R
Wymiary	Jednostka Wysokość × Szerokość × Głębokość	mm	550 × 765 × 285			734 × 870 × 373
Ciężar	Jednostka	kg	32			50
Poziom mocy akustycznej	Chłodzenie	dBA	58	61	62	63
	Ogrzewanie	dBA	59	61	62	63
Poziom ciśnienia akustycznego	Chłodzenie Nom.	dBA	46	49	48	
	Ogrzewanie Nom.	dBA	47	49		
Zakres pracy	Chłodzenie Temp. otoczenia Min.--Maks.	°CDB	-10~50			
	Ogrzewanie Temp. otoczenia Min.--Maks.	°CWB	-20~24			
Czynnik chłodniczy	Typ		R-32			
	GWP		675			
	Ilość	kg/TCO2Eq	0,76/0,52		1,15/0,78	
Połączenia instalacji rurowej	Ciecz Śr. zew.	mm	6,35			
	Gaz Śr. zew.	mm	9,52		12,7	
	Dł. inst. rurowej	JZ – JW Maks.	m	20		30
		Bez doładowania	m	10		
		Dodatkowy ładunek czynnika chłodniczego	kg/m	0,02 (dla dł. inst. rurowej przekraczającej 10 m)		
Zasilanie	Różn. poziomów JW – JZ Maks.	m	15			20
	Faza/Częstotliwość/Napięcie	Hz/V	1~/50/220~240			
	Zalecany bezpiecznik (MFA)	A	13		16	
	Znamionowy pobór prądu (MCA)	A	10,79		14,32	15,09
	Przewód zasilający	mm <sup>2</sup>	3-żyłowy, 2,5~ 4			
<b>Cena za komplet netto (Cena nie zawiera panelu dekoracyjnego)</b>			<b>6 180 zł</b>	<b>7 310 zł</b>	<b>7 740 zł</b>	<b>9 210 zł</b>

## Akcesoria dla jednostek FFA-A9

Symbol	Akcesoria	Cena netto
▲ BYFQ60CW	Panel dekoracyjny całkowicie płaski biały	1 190 zł
▲ BYFQ60CS	Panel dekoracyjny całkowicie płaski – wykończenie srebrne	1 210 zł
▲ BYFQ60B3	Panel dekoracyjny standard	1 330 zł
BRC7F530W	Sterownik bezprzewodowy panelu białego	850 zł
BRC7F530S	Sterownik bezprzewodowy panelu srebrnego	900 zł
BRC7EB530W	Sterownik bezprzewodowy panelu standard	830 zł
BRC1H52W/S/K	Nowoczesny sterownik dotykowy Madoka Biały/Srebrny/Czarny	530 zł
BRP069A81	Adaptor Wi-Fi do kontrolera on-line	530 zł
BRYQ60AW	Czujnik funkcji oszczędzania energii do białego panelu dekoracyjnego – wymagany sterownik przewodowy	540 zł
BRYQ60AS	Czujnik funkcji oszczędzania energii do srebrnego panelu dekoracyjnego – wymagany sterownik przewodowy	320 zł
BDBHQ44C60	Blokada wypływu powietrza panel BYCQ60C* – nawiew 2 – lub 3-kierunkowy	460 zł
KDBQ44B60	Element dystansujący panel przy montażu w ograniczonej przestrzeni dla panelu BYCQ60B3	2 740 zł
KDDQ44XA60	Przylącze świeżego powietrza	660 zł
KAF441C60	Filtr wymienny long life	460 zł

## Uwagi:

- Wszystkie standardowe urządzenia z automatycznym restartem po awarii zasilania
- Minimalne robocze temperatury otoczenia:

	Chłodzenie	Ogrzewanie
RXM	-10°C	-20°C



# Jednostka podstropowa

- > Zastosowania biurowe i komercyjne
- > Praca w niskich temperaturach



Dane dotyczące efektywności				FHA + RXM	35A9 + 35R	50A9 + 50R	60A9 + 60R
Wydajność chłodnicza Nom.		kW			3,40	5,00	5,70
Wydajność grzewcza Nom.		kW			4,00	6,00	7,20
Chłodzenie pomieszczeń	Klasa efektywności energetycznej				A++		A+
	SEER			6,24		5,92	6,08
	ηs,c		%			-	
Roczne zużycie energii		kWh/a			191	295	328
Ogrzewanie pomieszczeń (przeciętne warunki klimatyczne)	Klasa efektywności energetycznej				A+		A
	SCOP/A			4,43		3,86	3,87
	ηs,h		%			-	
Roczne zużycie energii		kWh/a			979	1.578	1.704
Jednostka wewnętrzna				FHA	35A9	50A9	60A9
Wymiary		Jednostka Wysokość × Szerokość × Głębokość		mm	235 × 960 × 690		235x1.270x690
Ciężar		Jednostka		kg	24	25	31
Filtr powietrza		Typ			Siatka żywiczna		
Wentylator	Natężenie Chłodzenie Nis./Śred./Wys.		m <sup>3</sup> /min		10,0/11,5/14,0	10,0/12,0/15,0	11,5/15,0/19,5
	przepl. pow. Ogrzewanie Nis./Śred./Wys.		m <sup>3</sup> /min		10,0/11,5/14,0	10,0/12,0/15,0	11,5/15,0/19,5
Poziom mocy akustycznej		Chłodzenie		dBA	53,0		54,0
Poziom ciśnienia akustycznego	Chłodzenie Nis./Wys.		dBA		31,0/36,0	32,0/37,0	33,0/37,0
	Ogrzewanie Nom./Wys.		dBA		34,0/36,0		35,0/37,0
Systemy sterowania		Zdalny sterownik na podczerwień			BRC7GA53-9		
		Sterownik przewodowy			BRC1H52W/S/K/BRC1E53C/BRC1D52		
Zasilanie	Faza/Częstotliwość/Napięcie		Hz/V		1~/50/220-240		
	Przewód zasilająco-sterujący		mm <sup>2</sup>		4-żyłowy, 1,5~ 2,5		
	Średnica odprowadzenia skroplin		mm		wew. 20/ zew. 26		
Jednostka zewnętrzna				RXM	35R	50R	60R
Wymiary		Jednostka Wysokość × Szerokość × Głębokość		mm	550 × 765 × 285		734 × 870 × 373
Ciężar		Jednostka		kg	32		50
Poziom mocy akustycznej	Chłodzenie		dBA		61	62	63
	Ogrzewanie		dBA		61	62	63
Poziom ciśnienia akustycznego	Chłodzenie Nom.		dBA		49		48
	Ogrzewanie Nom.		dBA			49	
Zakres pracy	Chłodzenie Temp. otoczenia Min.~Maks.		°CDB			-10~50	
	Ogrzewanie Temp. otoczenia Min.~Maks.		°CWB			-20~24	
Czynnik chłodniczy	Typ				R-32		
	GWP				675		
Połączenia instalacji rurowej	Ilość		kg/TCO2Eq		0,76/0,52		1,15/0,78
	Ciecz	Śr. zew.		mm		6,35	
Gaz		Śr. zew.		mm	9,52		12,7
	Dł. inst. rurowej	JZ – JW Maks.		m	20		30
		Bez doładowania		m	10		
Dodatkowy ładunek czynnika chłodniczego		kg/m			0,02 (dla dł. inst. rurowej przekraczającej 10 m)		
Różn. poziomów JW – JZ Maks.		m			15		20
Zasilanie	Faza/Częstotliwość/Napięcie		Hz/V		1~/50/220-240		
	Zalecany bezpiecznik (MFA)		A		13		16
	Znamionowy pobór prądu (MCA)		A		11,29	14,54	15,09
	Przewód zasilający		mm <sup>2</sup>		3-żyłowy, 2,5~ 4		
<b>Cena za komplet netto</b>					<b>7 670 zł</b>	<b>8 150 zł</b>	<b>10 010 zł</b>

## Akcesoria dla jednostek FHA-A

Symbol	Akcesoria	Cena netto
<b>BRC7GA53-9</b>	Sterownik bezprzewodowy	<b>1 360 zł</b>
<b>BRC1H52W/S/K</b>	Nowoczesny sterownik dotykowy Madoka Biały/Srebrny/Czarny	<b>530 zł</b>
<b>BRP069A81</b>	Adaptor Wi-Fi do kontrolera on-line	<b>530 zł</b>
<b>KDDQ50A140</b>	Przyłęcz świeżego powietrza	<b>920 zł</b>
<b>KDU50R63</b>	Pompka skroplin dla FHA35~60A9	<b>3 890 zł</b>
<b>KAF501B56</b>	Wymienny filtr long-life, wymienny filtr FHA35-50A9	<b>630 zł</b>
<b>KAF501B80</b>	Wymienny filtr long-life, filtr dla FHA60	<b>810 zł</b>

## Uwagi:

- Wszystkie standardowe urządzenia z automatycznym restartem po awarii zasilania
- Minimalne robocze temperatury otoczenia:

	Chłodzenie	Ogrzewanie
RXM	-10°C	-15°C







# Jednostka kanałowa o średnim ESP



RXM-N9

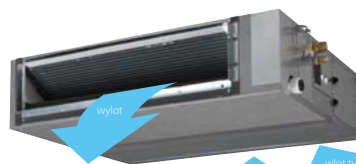

FBA35-50A(9)

Replacement  
Technology

BRC1H52W, BRP069A81

z opcją  
wielu stref

- › Zastosowania biurowe i komercyjne
- › Praca w niskich temperaturach
- › Wysoka efektywność
- › Średni spręż dyspozycyjny do 40 Pa umożliwia używanie jednostki z elastycznymi kanałami typu flex o różnych długościach
- › Opcja filtra z funkcją automatycznego czyszczenia, dzięki regularnemu czyszczeniu filtra zapewnia maksymalną efektywność, komfort i niezawodność

- › Zestaw wielostrefowy pozwala na indywidualne sterowanie wieloma strefami klimatycznymi za pośrednictwem jednej jednostki wewnętrznej

Dane dotyczące efektywności		FBA + RXM	35A9 + 35R	50A9 + 50R	60A9 + 60R
Wydajność chłodnicza	Nom.	kW	3,40	5,00	5,70
Wydajność grzewcza	Nom.	kW	4,00	5,50	7,00
Chłodzenie pomieszczeń	Klasa efektywności energetycznej		A++		
	SEER		6,23	6,27	5,91
	$\eta_{s,c}$	%		-	
	Roczne zużycie energii	kWh/a	191	279	337
Ogrzewanie pomieszczeń (przeciętne warunki klimatyczne)	Klasa efektywności energetycznej		A+		
	SCOP/A		4,07	4,06	4,01
	$\eta_{s,h}$	%		-	
	Roczne zużycie energii	kWh/a	996	1.517	1.607
Jednostka wewnętrzna		FBA	35A9	50A9	60A9
Wymiary	Jednostka Wys. x Szer. x Głęb.	mm	245 x 700 x 800		245 x 1.000 x 800
Ciężar	Jednostka	kg	28,0		35,0
Filter powietrza	Typ		Siatka żywiczna		
Wentylator	Nateżenie	Chłodzenie Nis./Śred./Wys.	10,5/12,5/15,0		12,5/15,0/18,0
	przepl. pow.	Ogrzewanie Nis./Śred./Wys.	10,5/12,5/15,0		12,5/15,0/18,0
	Spręż dyspozycyjny	Nom./Wys.	Pa		30/150
Poziom mocy akustycznej	Chłodzenie	dB(A)	60,0		56,0
Poziom ciśnienia akustycznego	Chłodzenie Nis./Wys.	dB(A)	29,0/35,0		25,0/30,0
	Ogrzewanie Nis./Wys.	dB(A)	29,0/37,0		25,0/31,0
Systemy sterowania	Zdalny sterownik na podczerwień		BRC4C65		
	Sterownik przewodowy		BRC1H52W/S/K/BRC1E53C/BRC1D52		
Zasilanie	Faza/Częstotliwość/Napięcie	Hz/V	1~/50/60/220-240/220		
	Przewód zasilająco-sterujący	mm <sup>2</sup>	4-żyłowy 1,5 ~ 2,5		
	Średnica odprowadzenia skroplin	mm	wew. 20/zew. 26		
Jednostka zewnętrzna		RXM	35R	50R	60R
Wymiary	Jednostka Wys. x Szer. x Głęb.	mm	550 x 765 x 285		734 x 870 x 373
Ciężar	Jednostka	kg	32		50
Poziom mocy akustycznej	Chłodzenie	dB(A)	61		63
	Ogrzewanie	dB(A)	61		63
Poziom ciśnienia akustycznego	Chłodzenie Nom.	dB(A)	49		48
	Ogrzewanie Nom.	dB(A)	49		
Zakres pracy	Chłodzenie Temp. otoczenia Min.~Maks.	°CDB	-10~-50		
	Ogrzewanie Temp. otoczenia Min.~Maks.	°CWB	-20~-24		
Czynnik chłodniczy	Typ		R-32		
	GWP		675		
Połączenia instalacji rurowej	Ilość	kg/TCO2Eq	0,76/0,52		1,15/0,78
	Ciecz Śr. zew.	mm	6,35		
Zasilanie	Gaz Śr. zew.	mm	9,52		12,7
	Dł. inst. JZ - JW Maks.	m	20		30
	rurowej System Bez doładowania	m	10		10
	Dodatkowy ładunek czynnika chłodniczego Różn. poziom. JW - JZ Maks.	kg/m	0,02 (dla dł. inst. rurowej przekraczającej 10 m)		
Zasilanie	Faza/Częstotliwość/Napięcie	Hz/V	1~/50/220-240		
	Zalecany bezpiecznik (MFA)	A	13		16
	Znamionowy pobór prądu (MCA)	A	12,29		15,42
	Przewód zasilający	mm <sup>2</sup>	3-żyłowy 2,5 ~ 4,0		
<b>Cena za komplet netto</b>			<b>8 670 zł</b>	<b>9 470 zł</b>	<b>11 110 zł</b>

## Akcesoria dla jednostek FBA-A

Symbol	Akcesoria	Cena netto
BRC4C65	Sterownik bezprzewodowy	750 zł
BRC1H52W/S/K	Nowoczesny sterownik dotykowy Madoka Biały/Srebrny/Czarny	530 zł
BRP069A81	Adaptor Wi-Fi do kontrolera on-line	530 zł
KDAP25A56	Adaptor wylotu powietrza dla kanałów okrągłych dla jednostek FBA35-50A9	600 zł
KDAP25A71	Adaptor wylotu powietrza dla kanałów okrągłych dla jednostek FBA60A9	980 zł

## Uwagi:

- › Wszystkie standardowe urządzenia z automatycznym restartem po awarii zasilania
- › Wszystkie urządzenia dostarczane są jako standard z filtrem powietrza
- › Minimalne robocze temperatury otoczenia:

	Chłodzenie	Ogrzewanie
RXM	-10°C	-20°C

Wi-Fi  
STEROWANIE  
VIA APP



Rozwiązania  
zooptymalizowane  
do ogrzewania



## Zaprojektowane z myślą o zastosowaniach mieszkaniowych: nawet dla najzimniejszych klimatów

Zaprojektowane do zimniejszych klimatów, linia urządzeń Optimised Heating 4 tworzy komfortowe środowisko i równocześnie zapewnia doskonałe wartości pod względem efektywności energetycznej.

### Niezawodność

Aby zagwarantować bezproblemową pracę systemu grzewczego, w temperaturach nawet do  $-25^{\circ}\text{C}$ , typoszereg Optimised Heating 4 oferuje udoskonalone funkcje.

### Prosta instalacja: długa instalacja rurowa

Daikin Optimised 4 oferuje szybki i łatwy proces instalacji, który obejmuje dłuższą instalację rurową: Dłuższa instalacja rurowa jest specjalnie dostosowana do grubszych ścian dobrze zaizolowanych budynków i pomaga wykonawcom skrócić czas instalacji.

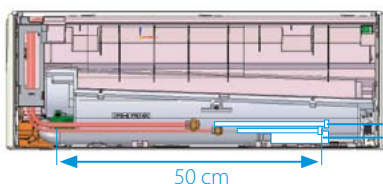

Stylish FTXTA30+155 mm  
Perfera FTXTM30+180 mm  
Perfera FTXTM40+160 mm  
Comfora FTXTM25-35+180 mm

Dłuższa pomocnicza inst. rurowa  
Dłuższy przewód odprowadzenia skroplin

50 cm

### Połączenie z kominkiem

Stylish FTXTA i Perfera FTXTM cechują się elastycznością dostosowania do każdego pomieszczenia, także w pomieszczeniach z dodatkowymi źródłami ciepła, takimi jak kominek.

- Jeżeli temperatura w pomieszczeniu osiągnie nastawę ustawioną przez użytkownika, tryb POŁĄCZENIA Z KOMINKIEM (jeżeli jest aktywowany) rozpocznie się automatycznie.
- Urządzenie będzie rozprowadzać gorące powietrze ze źródeł zewnętrznych w całym pomieszczeniu za pomocą wentylatora.
- Prędkość wentylatora zależy od różnicy między temperaturą ustawioną przez użytkownika a rzeczywistą temperaturą w pomieszczeniu (w przypadku dużej różnicy między tymi temperaturami rozprowadzenie powietrza będzie bardziej intensywne)

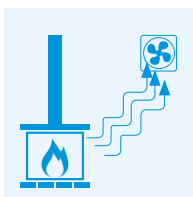

Zmierzona temperatura w pomieszczeniu  $\geq$  temperatura zadana = wyłączenie termostatu i automatyczna regulacja wentylatora zgodnie z  $\Delta T$

## Efekt Coandy

Efekt Coandy optymalizuje przepływ powietrza zapewniając komfortowy klimat.

Poprzez wykorzystanie specjalnie zaprojektowanych klap, bardziej ukierunkowany przepływ powietrza zapewnia lepszy rozkład powietrza w całym pomieszczeniu. (dostępny w trybie ogrzewania i chłodzenia dla Stylish FTXTA-AW)

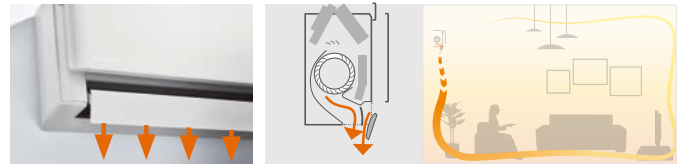

## Cicha praca

Stylish wykorzystuje wentylator o specjalnej konstrukcji do optymalizacji przepływu powietrza z myślą o zagwarantowaniu większej efektywności energetycznej przy niskich poziomach dźwięku. Specjalna konstrukcja wentylatora pozwala uzyskać dyspersję dźwięku i obniżenie głośności.

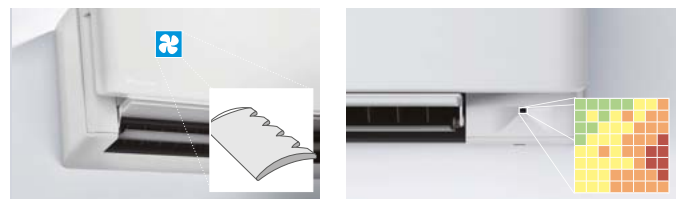

## Inteligentny czujnik termiczny

Stylish wykorzystuje czujnik matrycowy (termiczny) do wykrycia powierzchniowej temperatury powietrza dla jeszcze lepszego klimatu. Po określeniu aktualnej temperatury w pomieszczeniu, czujnik matrycowy rozprowadza powietrze równomiernie w całym obszarze, zanim przełączy się na tryb przepływu powietrza ciepłego lub zimnego, w zależności od zapotrzebowania.

## Podwójny nawiew powietrza

Nasza jednostka przypodłogowa FVXM jest idealna pod względem zapewniania komfortu grzewczego, dzięki podwójnemu nawiewowi powietrza. Szeroki zasięg nawiewu powietrza zarówno w górę, jak i w dół umożliwia równomierne rozprowadzenie powietrza.

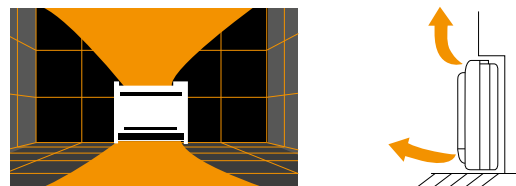

Podczas pracy w trybie ogrzewania stopy pozostają ciepłe, a temperatura w pomieszczeniu jest równomiernie rozłożona. Uzyskuje się maksymalny komfort.

## Typoszereg Bluevolution

BLUEVOLUTION

Typ	Model	Nazwa produktu	25	30	35	40
Jednostki ścienna	Stylish: Tam, gdzie innowacja spotyka się z kreatywnością, nawet w temperaturach zewnętrznych do $-25^{\circ}\text{C}$	FTXTA-AW		A <sup>+</sup> (tylko układ pojedynczy)		
Jednostki ścienna	Perfera: Dyskretne, nowoczesne wzornictwo – optymalna efektywność i komfort dzięki 2-obszarowemu czujnikowi wykrywania ruchu	FTXTM-M		A <sup>+</sup> (tylko układ pojedynczy)		A <sup>+</sup> (tylko układ pojedynczy)
Jednostki ścienna	Comfora: Jednostka ścienna o wysokiej efektywności, zapewniająca komfort przy jednoczesnym zmniejszeniu oddziaływania na środowisko	FTXTM-K3		A <sup>+</sup> (tylko układ pojedynczy)		A <sup>+</sup> (tylko układ pojedynczy)
Jednostka przypodłogowa	Jednostka przypodłogowa zapewniająca optymalny komfort ciepły dzięki podwójnemu nawiewowi powietrza	FVXM-A		A <sup>+</sup> (tylko układ pojedynczy)		A <sup>+</sup> (tylko układ pojedynczy)

\* Ogrzewanie pomieszczeń – klimat umiarkowany



# Jednostka naścienna

## Najbardziej kompaktowa jednostka naścienna

- › Gwarantowana wydajność grzewcza w niskich temperaturach zewnętrznych do -25°C
- › W przypadku zainstalowania w pobliżu urządzenia grzewczego (np. kominka lub pieca) i osiągnięciu nastawy temperatury, wentylator pracuje zapewniając równomierną temperaturę w całym pomieszczeniu
- › Sterownik online: sterowanie jednostką wewnętrzną z dowolnego miejsca za pośrednictwem aplikacji przez sieć lokalną lub Internet



FTXTA-AW



RXTA-N



ARC466A59

sterowanie online  
w standardzieW WYPOSAŻENIU  
STANDARDOWYM

Klimatyzator typu pompa ciepła		FTXTA + RXTA	30AW + 30N
Wydajność chłodnicza	Min./Nom./Maks.	kW	0,70/3,00/4,50
Wydajność grzewcza	Min./Nom./Maks.	kW	0,80/3,20/6,90
Pobór mocy	Chłodzenie	Nom. kW	0,71
	Ogrzewanie	Nom. kW	0,66
Chłodzenie pomieszczeń	Klasa efektywności energetycznej		A++
	SEER		7,63
Ogrzewanie pomieszczeń (przeciętne warunki klimatyczne)	Roczne zużycie energii	kWh/a	138
	Klasa efektywności energetycznej		A+++
Ogrzewanie pomieszczeń (zimny klimat)	SCOP/A		5,10
	Roczne zużycie energii	kWh/a	714
Efektywność nominalna	Klasa efektywności energetycznej		A+
	Wydajność Pdesignh	kW	3,80
Efektywność nominalna	Roczne zużycie energii	kWh/a	1,946
	SCOP/C		4,10
Efektywność nominalna	EER		4,20
	COP		4,87
Efektywność nominalna	Roczne zużycie energii	kWh	357
	Dyrektywa dot. etykietowania	Chłodzenie/Ogrzewanie	A/A

Jednostka wewnętrzna		FTXTA	30AW
Wymiary	Jednostka Wys. x Szer. x Głęb.	mm	295 x 798 x 189
Ciężar	Jednostka	kg	11,5
Filtr powietrza	Typ		Wymawalny/nadaje się do mycia
Wentylator	Natężenie przepł. pow.	Chłodzenie Cicha praca/Nis./Śred./Wys.	m <sup>3</sup> /min 4,6/5,7/8,3/11,9
		Ogrzewanie Cicha praca/Nis./Śred./Wys.	m <sup>3</sup> /min 5,1/6,0/8,0/11,5
Poziom ciśnienia akustycznego	Chłodzenie Cicha praca/Nis./Wys.	dBa	20/25/43
	Ogrzewanie Cicha praca/Nis./Wys.	dBa	19/24/41
Systemy sterowania	Sterownik bezprzewodowy na podczerwień		ARC466A59
	Sterownik przewodowy		BRC073A4
Przewód zasilająco-sterujący JZ-JW		mm <sup>2</sup>	4-żyłowy, 1,5 mm <sup>2</sup> ~2,5 mm <sup>2</sup>
Średnica odprowadzenia skropliny		mm	18

Jednostka zewnętrzna		RXTA	30N
Wymiary	Jednostka Wys. x Szer. x Głęb.	mm	551 x 763 x 312
Ciężar	Jednostka	kg	38
Poziom mocy akustycznej	Chłodzenie	dBa	61
	Ogrzewanie	dBa	61
Poziom ciśnienia akustycznego	Chłodzenie Nom.	dBa	48
	Ogrzewanie Nom.	dBa	49
Zakres pracy	Chłodzenie Temp. otoczenia Min.~Maks.	°CDB	-10~-46
	Ogrzewanie Temp. otoczenia Min.~Maks.	°CWB	-25~-18
Czynnik chłodniczy	Typ		R-32
	GWP		675
	Ilość	kg/TCO2Eq	1,1/0,75
Połączenia instalacji rurowej	Ciecz Śr. zew.	mm	6,35
	Gaz Śr. zew.	mm	9,50
	Dł. inst. rurowej JZ-JW Maks.	m	20
	Dodatkowy ładunek czynnika chłodniczego	kg/m	0,02 (dla dł. inst. rurowej przekraczającej 10 m)
	Różn. poziomów JW-JZ Maks.	m	15
Zasilanie	Faza/Częstotliwość/Napięcie	Hz/V	1~/50/220~240
Przewód zasilający JZ		mm <sup>2</sup>	3-żyłowy, 2,5 mm <sup>2</sup> ~4,0 mm <sup>2</sup>
Prąd - 50 Hz	Zalecany bezpiecznik (MFA)	A	16
<b>Cena za komplet netto</b>			<b>7 530 zł</b>

Zob. oddzielny rysunek danych elektrycznych | Zob. oddzielny rysunek zakresu operacyjnego | Nominalne wydajności grzewcze oparte na: temperaturze w pomieszczeniu: 20°CDB, temperaturze zewnętrznej: 7°CDB, 6°CWB, równoważnej długości rur: 5 m, różnicy poziomów: 0 m. | Nominalne wydajności chłodnicze oparte na: temperaturze wewnętrznej: 27°CDB, 19°CWB, temperaturze zewnętrznej: 35°CDB, równoważnej długości rur: 5 m, różnicy poziomów: 0 m. | Zawiera fluorowane gazy cieplarniane

Symbol	Akcesoria	Cena netto za szt.
BRC073A4	Sterownik przewodowy**	780 zł
BRCW901A03	Kabel przyłączeniowy 3 m do BRC073	100 zł
BRCW901A08	Kabel przyłączeniowy 8 m do BRC073	150 zł
KLIC-DD	KNX interfejs do systemów typu Split**	920 zł
RTD-RA	Adaptor PCB do połączenia z Modbus i/lub poszerzonych funkcji systemu**	930 zł
KRP413A1S	Adaptor PCB do zdalnego sterowania załącz/wyłącz, praca naprzemienna - sterownik bezprzewodowy**	820 zł
KRP928BB2S	Adaptor PCB - DIII net, sterowanie załącz/wyłącz, praca naprzemienna - sterownik przewodowy*	920 zł
EKRS21	Prześciółka na S21, element wymagany przy zakupie opcji z ***	50 zł
BRP069A*	Adaptor Wi-Fi sterowania on-line - dostarczany jako wyposażenie standardowe	w standardzie



# Jednostka naścienna

Atrakcyjna jednostka naścienna zapewnia doskonałą jakość powietrza w pomieszczeniach

- › Gwarantowana wydajność grzewcza w niskich temperaturach do – 25°C
- › Po zainstalowaniu w pobliżu urządzenia grzewczego (np. kominka lub pieca) i osiągnięciu ustawionej temperatury, wentylator cały czas pracuje, aby zapewnić równomierną temperaturę w całym domu
- › Sterownik online (opcja): umożliwi kontrolę klimatu w pomieszczeniu z dowolnego miejsca za pośrednictwem aplikacji, sieci lokalnej lub Internetu, pozwala monitorować zużycie energii



FTXTM30M



RXTM-N



ARC466A55



(opcja)

Klimatyzator typu pompa ciepła		FTXTM-M + RXTM-N	30M + 30N	40M + 40N
Wydajność chłodnicza	Min./Nom./Maks.	kW	0,70/3,00/4,50	0,70/4,00/5,10
Wydajność grzewcza	Min./Nom./Maks.	kW	0,80/3,20/6,70	0,80/4,00/7,20
Pobór mocy	Chłodzenie	Nom. kW	0,74	1,09
	Ogrzewanie	Nom. kW	0,61	0,78
Chłodzenie pomieszczeń	Klasa efektywności energetycznej		A <sup>++</sup>	
	SEER		7,60	7,70
Ogrzewanie pomieszczeń klimatyzowanych	Klasa efektywności energetycznej		A <sup>+++</sup>	
	SCOP/A		5,12	5,30
Ogrzewanie pomieszczeń (zimny klimat)	Roczne zużycie energii		821	1.004
	Wydajność	Pdesignh kW	4,40	5,60
Efektywność nominalna	Roczne zużycie energii		2.296	2.779
	SCOP/C		4,02	4,19
EER			4,10	3,71
	COP		5,34	5,37
Roczne zużycie energii		kWh	366	542
Dyrektywa dot. etykietowania		Chłodzenie/Ogrzewanie	A/A	

Jednostka wewnętrzna		FTXTM-M	30M	40M
Wymiary	Jednostka Wysokość x Szerokość x Głębokość	mm	294 x 811 x 272	300 x 1.040 x 295
Ciężar	Jednostka	kg	10,0	14,5
Filtr powietrza	Typ		Wymawalny/nadaje się do mycia	
Wentylator	Natężenie Chłodzenie	Cicha praca/Nis./Śred./Wys. m <sup>3</sup> /min przepł. pow.	5,2/6,3/8,0 /11,7	4,6/5,7/9,2 /15,5
	Natężenie Ogrzewanie	Cicha praca/Nis./Śred./Wys. m <sup>3</sup> /min	4,1/5,1/7,5 /12,2	6,3/7,5/11,0 /17,7
Poziom ciśnienia akustycznego	Chłodzenie	Cicha praca/Nis./Wys. dBA	21/25/45	20/24/46
	Ogrzewanie	Cicha praca/Nis./Wys. dBA	19/22/45	19/22/46
Systemy sterowania		Sterownik bezprzewodowy na podczerwień	ARC466A55	
		Sterownik przewodowy	BRC944B2/BRC073A1	
Przewód zasilająco-sterujący	JZ-JW	mm <sup>2</sup>	4-żyłowy, 1,5 mm <sup>2</sup> -2,5 mm <sup>2</sup>	
Średnica odprowadzenia skroplin		mm	18	
Zasilanie	Faza/Częstotliwość/Napięcie	Hz/V	1~/50/220-240	

Jednostka zewnętrzna		RXTM-N	30N	40N
Wymiary	Jednostka Wysokość x Szerokość x Głębokość	mm	551 x 763 x 312	
Ciężar	Jednostka	kg	38	
Poziom ciśnienia akustycznej	Chłodzenie	dBA	61	
	Ogrzewanie	dBA	61	
Poziom ciśnienia akustycznego	Chłodzenie Nom.	dBA	48	
	Ogrzewanie Nom.	dBA	49	
Zakres pracy	Chłodzenie Temp. otoczenia Min.-Maks.	°CDB	-10~-46	
	Ogrzewanie Temp. otoczenia Min.-Maks.	°CWB	-25~-18	
Czynnik chłodniczy	Typ		R-32	
	GWP		675	
Połączenia instalacji rurowej	Ilość	kg/TCO2Eq	1,1/0,74	
	Ciecz Śr. zew.	mm	6,35	
Zasilanie	Gaz Śr. zew.	mm	9,50	
	Dł. inst. rurowej JZ-JW Maks.	m	20	
Przewód zasilający	Dodatkowy ładunek czynnika chłodniczego	kg/m	0,02 (dla dł. inst. rurowej przekraczającej 10 m)	
	Różn. poziomów JW-JZ Maks.	m	15	
Prąd – 50 Hz	Faza/Częstotliwość/Napięcie	Hz/V	1~/50/220-240	
Przewód zasilający	JZ	mm <sup>2</sup>	3-żyłowy, 2,5 mm <sup>2</sup> -4,0 mm <sup>2</sup>	
Zalecany bezpiecznik (MFA)		A	16	
<b>Cena za komplet netto</b>			<b>6 770 zł</b>	<b>7 670 zł</b>

Symbol	Akcesoria	Cena netto za szt.
BRC073A1	Sterownik przewodowy	780 zł
BRCW901A03	Kabel przyłączeniowy 3 m do BRC073	100 zł
BRCW901A08	Kabel przyłączeniowy 8 m do BRC073	150 zł
BRP069A41	Wi-Fi Adaptor sterowania on-line	240 zł
KRP413A25	Adaptor PCB do zdalnego sterowania załącz/wyłłącz, praca naprzemienna – sterownik bezprzewodowy	820 zł
KRP928A25	Adaptor PCB – DIII net, sterowanie załącz/wyłłącz, praca naprzemienna – sterownik przewodowy	920 zł

### Uwagi:

- i) Minimalne robocze temperatury otoczenia:

	Chłodzenie	Ogrzewanie
RXTM-N	-10°C	-25°C

# Jednostka naścienna

Jednostka naścienna zapewnia wysoką efektywność i komfort

- › Gwarantowana wydajność grzewcza w niskich temperaturach do – 25°C
- › Sterownik online (opcja): umożliwia kontrolę klimatu w pomieszczeniu z dowolnego miejsca za pośrednictwem aplikacji, sieci lokalnej lub Internetu, pozwala monitorować zużycie energii

comfora

BLUEEVOLUTION

ZOPTYMALIZOWANA DO GRZANIA



(opcja)



FTXTP-K



RXTP-N



ARC480A11

Klimatyzator typu pompa ciepła		FTXTP + RXTP	25K + 25N8	35K + 35N8
Wydajność chłodnicza	Min./Nom./Maks.	kW	0,70/2,50/4,00	0,70/3,50/4,40
Wydajność grzewcza	Min./Nom./Maks.	kW	0,80/3,20/6,20	0,80/4,00/6,70
Pobór mocy	Chłodzenie	Nom. kW	0,57	0,91
	Ogrzewanie	Nom. kW	0,68	0,88
Chłodzenie pomieszczeń	Klasa efektywności energetycznej		A++	
	SEER		7,10	7,20
	Roczne zużycie energii	kWh/a	123	170
Ogrzewanie (klimat umiarkowany)	Klasa efektywności energetycznej		A++	
	SCOP/A		4,98	4,81
	Roczne zużycie energii	kWh/a	703	873
Ogrzewanie (klimat zimny)	Klasa efektywności energetycznej		A	
	Roczne zużycie energii	kWh/a	1.939	2.429
	SCOP/C		3,95	3,80
Efektywność nominalna	EER		4,40	3,80
	COP		4,95	4,44
	Roczne zużycie energii	kWh	285	460
	Dyrektywa dot. etykietowania	Chłodzenie/Ogrzewanie		A/A

Jednostka wewnętrzna		FTXTP	25K	35K
Wymiary	Jednostka Wys. x Szer. x Głęb.	mm	285 × 770 × 225	
Ciężar	Jednostka	kg	9,0	
Filtr powietrza	Typ		Wymowalny/nadaje się do mycia	
Wentylator	Natęż. przepł. Chłodzenie	Cicha praca/Nis./Śred./Wys. m <sup>3</sup> /min	4,3/5,3/7,7/10,6	4,3/5,4/8,2/11,4
	powietrza Ogrzewanie	Cicha praca/Nis./Śred./Wys. m <sup>3</sup> /min	4,9/5,8/8,0/11,2	4,9/5,8/7,8/10,8
Poziom ciśnienia akustycznego	Chłodzenie	Cicha praca/Nis./Wys. dBA	21/26/43	
	Ogrzewanie	Cicha praca/Nis./Wys. dBA	21/26/43	
Systemy sterowania	Zdalny sterownik pracujący w podczerwieni		ARC480A11	
	Sterownik przewodowy		BRC073A1	
Zasilanie	Faza/Częstotliwość/Napięcie	Hz/V	1~/50/220-240	
Przewód zasilająco-sterujący JZ-JW		mm <sup>2</sup>	4-żyłowy, 1,5 mm <sup>2</sup> ~2,5 mm <sup>2</sup>	
Średnica odprowadzenia skroplin		mm	18	

Jednostka zewnętrzna		RXTP	25N8	35N8
Wymiary	Jednostka Wys. x Szer. x Głęb.	mm	551 × 763 × 312	
Ciężar	Jednostka	kg	38	
Poziom mocy akustycznej	Chłodzenie	dBA	61	
	Ogrzewanie	dBA	61	
Poziom ciśnienia akustycznego	Chłodzenie	Nom. dBA	48	
	Ogrzewanie	Nom. dBA	49	
Zakres pracy	Chłodzenie	Temp. otoczenia Min.~Maks. °CDB	-10~-46	
	Ogrzewanie	Temp. otoczenia Min.~Maks. °CWB	-25~-18	
Czynnik chłodniczy	Typ		R-32	
	GWP		675	
Połączenia instalacji rurowej	Ciecz	Śr. zew. mm	6,35	
	Gaz	Śr. zew. mm	9,50	
	Dł. inst. rurowej JZ-JW	Maks. m	20	
	Dodatkowy ładunek czynnika chłodniczego	kg/m	0,02 (dla dł. inst. rurowej przekraczającej 10 m)	
	Różn. poz. JW-JZ	Maks. m	15	
Zasilanie	Faza/Częstotliwość/Napięcie	Hz/V	1~/50/220-240	
Przewód zasilający JZ		mm <sup>2</sup>	3-żyłowy, 2,5 mm <sup>2</sup> ~4,0 mm <sup>2</sup>	
Prąd – 50 Hz	Zalecany bezpiecznik (MFA)	A	-	
<b>Cena za komplet netto</b>			<b>6 600 zł</b>	<b>7 290 zł</b>

Symbol	Akcesoria	Cena netto za szt.
BRC073A1	Sterownik przewodowy	780 zł
BRCW901A03	Kabel przyłączeniowy 3 m do BRC073	100 zł
BRCW901A08	Kabel przyłączeniowy 8 m do BRC073	150 zł
BRP069A45	Wi-Fi Adaptor sterowania on-line	320 zł
KRP928A25	Adaptor PCB – DIII net, sterowanie załącz/wyłącz, praca naprzemienna – sterownik przewodowy	920 zł

Uwagi:

i) Minimalne robocze temperatury otoczenia:

	Chłodzenie	Ogrzewanie
RXTP-N	-10°C	-25°C



# Jednostka przypodłogowa

Jednostka przypodłogowa zapewniająca optymalny komfort cieplny dzięki unikalnym funkcjom ogrzewania

- » Heat boost (Wspomaganie nagrzewania) szybko ogrzewa dom zaraz po uruchomieniu klimatyzatora. Ustawiona temperatura zostaje osiągnięta o 14% szybciej niż w przypadku zwykłego klimatyzatora (tylko dla układów pojedynczych)
- » Funkcja ogrzewania przypodłogowego optymalizuje konwekcję, rozprawdzając ciepłe powietrze dolnym nawiewem urządzenia
- » Funkcja heat plus (ciepły nawiew) zapewnia przyjemne ogrzewanie, symulując promieniowanie ciepłe przez 30 minut
- » Podwójny nawiew dla lepszego rozprawdzania powietrza
- » Daikin Residential Controller: kontroluje klimat w pomieszczeniu z dowolnego miejsca za pośrednictwem aplikacji, sieci lokalnej lub Internetu.



FVXM-A



RXTP-N8



Klimatyzator typu pompa ciepła		FVXM + RXTP	25A + 25N8	35A + 35N8	
Wydajność chłodnicza	Min./Nom./Maks.	kW	1,00/2,50/4,20	1,10/3,50/4,30	
Wydajność grzewcza	Min./Nom./Maks.	kW	1,00/3,20/5,70	1,10/4,00/6,20	
Pobór mocy	Chłodzenie	Nom.	0,66	1,02	
	Ogrzewanie	Nom.	0,83	1,13	
Chłodzenie pomieszczeń	Klasa efektywności energetycznej		A++		
	SEER		6,50	6,10	
	Roczne zużycie energii	kWh/a	135	201	
Ogrzewanie pomieszczeń (klimat umiarkowany)	Klasa efektywności energetycznej		A++		
	SCOP/A		4,70	4,60	
	Roczne zużycie energii	kWh/a	744	913	
Ogrzewanie pomieszczeń (zimny klimat)	Klasa efektywności energetycznej		A		
	Wydajność	Pdesignh	kW	3,65	4,38
	Roczne zużycie energii		kWh/a	2.032	2.573
	SCOP/C		3,77	3,58	
Efektywność nominalna	EER		3,81	3,43	
	COP		3,86	3,54	
	Roczne zużycie energii	kWh	328	510	
	Dyrektiva dot. etykietowania Chłodzenie/Ogrzewanie		A/A	A/B	

Jednostka wewnętrzna		FVXM	25A	35A
Wymiary	Jednostka Wys. x Szer. x Głęb.	mm	600x750x238	
Ciężar	Jednostka	kg	17	
Filtr powietrza	Typ		Wymawalny/nadaje się do mycia	
Wentylator	Natężenie przepł. pow.	Chłodzenie Cicha praca/Nis./ Śred./Wys.	4,1/4,9/7/8,7	
		Ogrzewanie Cicha praca/Nis./ Śred./Wys.	4,1/5,6/7,2/9,2	
Poziom ciśnienia akustycznego	Chłodzenie Cicha praca/Nis./Wys.	dBA	20,0/25,0/38,0	
		Ogrzewanie Cicha praca/Nis./Wys.	19,0/25,0/38,0	
Systemy sterowania	Sterownik bezprzewodowy na podczerwień		ARC466A66	
	Sterownik przewodowy		BRC073A1	
Przewód zasilająco-sterujący JZ-JW		mm <sup>2</sup>	4-żyłowy, 1,5 mm <sup>2</sup> ~2,5 mm <sup>2</sup>	
Średnica odprowadzenia skroplin		mm	20/26 (śr.wewn./śr.zewn.)	

Jednostka zewnętrzna		RXTP	25N8	35N8
Wymiary	Jednostka Wys. x Szer. x Głęb.	mm	551x763x312	
Ciężar	Jednostka	kg	38	
Poziom mocy akustycznej	Chłodzenie	dBA	61	
		Ogrzewanie	61	
Poziom ciśnienia akustycznego	Chłodzenie Nom.	dBA	48	
		Ogrzewanie Nom.	49	
Zakres pracy	Chłodzenie Temp. otoczenia Min.~Maks.	°CDB	-10~-46	
		Ogrzewanie Temp. otoczenia Min.~Maks.	-25~-18	
Czynnik chłodniczy	Typ		R-32	
	GWP		675	
	Ilość	kg/TCO2Eq	1,1/0,75	
Połączenia instalacji rurowej	Ciecz	Śr. zew.	mm	
		Gaz	Śr. zew.	mm
	Długość instalacji rurowej JZ-JW	Maks.	m	
	Dodatkowy ładunek czynnika chłodniczego	kg/m	0,02 (dla dł. inst. rurowej przekraczającej 10 m)	
	Różnice poziomów JW-JZ	Maks.	m	
Zasilanie	Faza/Częstotliwość/Napięcie	Hz/V	1~/50/220-240	
Prąd - 50 Hz	Zalecany bezpiecznik (MFA)	A	-	
Przewód zasilający JZ		mm <sup>2</sup>	3-żyłowy, 2,5 mm <sup>2</sup> ~4,0 mm <sup>2</sup>	
<b>Cena za komplet netto</b>			<b>6 750 zł</b>	<b>7 540 zł</b>

Nominalne wydajności chłodnicze oparte na: temperaturze wewnętrznej: 27°CDB, 19°CWB, temperaturze zewnętrznej: 35°CDB, równoważnej długości rur: 5 m, różnicy poziomów: 0 m. I Nominalne wydajności grzewcze oparte na: temperaturze wewnętrznej: 20°CDB, temperaturze zewnętrznej: 7°CDB, 6°CWB, równoważnej długości rur: 5 m, różnicy poziomów: 0 m. | Zob. oddzielny rysunek zakresu operacyjnego | Zob. oddzielny rysunek danych elektrycznych | Chłodzenie: temp. wew. 27°CDB, 19°CWB; temp. zewnętrzna 35°CDB, 24°CWB, równoważna długość rur: 5 m | Ogrzewanie: temp. wew. 20°CDB; temp. zewnętrzna 7°CDB, 6°CWB, równoważna długość rur: 5 m | Zawiera fluorowane gazy cieplarniane



JEDNOSTKI WEWNĘTRZNE		FTXZ-N	C/FTXA-AW/BS/BT/BB	FTXJ-MW/S	C/FTXM-R	FTXP-M(9)	FTXC-C
System sterowania online	BRP069B* Daikin Residential Controller Adapter WIFI do smartfona	BRP069B42	W wyposażeniu standardowym	W wyposażeniu standardowym	W wyposażeniu standardowym	BRP069B45	BRP069B45
Indywidualne systemy sterowania	BRC1E53A/B/C (3)(4)(5) / BRC1H51(9)W/S/K / BRC1H81W/S Sterownik zdalny przewodowy Premium z pełnym interfejsem tekstowym i podświetleniem						
	BRC073A1 (9) Sterownik zdalny przewodowy (wymagany przewód do sterownika przewodowego)		•	•	•	•	
	BRC2E52C Uproszczony zdalny sterownik (z przyciskiem wyboru trybów)						
	BRC3E52C Zdalny sterownik do stosowania w hotelach						
	BRC4C65 Sterownik bezprzewodowy na podczerwień						
	BRCW901A03 Przedłużacz przewodu zdalnego sterownika przewodowego (3 m)		•	•	•	•	
	BRCW901A08 Przedłużacz przewodu zdalnego sterownika przewodowego (8 m)		•	•	•	•	
	KRC72A Centralna płyta sterująca (do 5 pomieszczeń)	•		•	•		
Centralne systemy sterowania	DCC601A51 Sterownik centralny z połączeniem z chmurą za pośrednictwem adaptera KRP928*	•	•	•	•	•	
	DCS302CA51 Zdalny sterownik centralny	•	•	•	•	•	
	DCS301BA51 Centralny wyłącznik	•	•	•	•	•	
	DCS303A51 Sterownik centralny mieszkaniowy						
	DST301BA51 Programowany zegar	•	•	•	•	•	
	DCM601A5A Inteligentny menedżer dotykowy	•	•	•	•	•	
	EKMBOXA Interfejs Modbus	•	•	•	•	•	
	RTD-RA (9) Bramka Modbus	•	•	•	•	•	
	KLIC-DD (9) Interfejs KNX	•	•	•	•	•	
	Adaptory	BRP7A54 (7)(8) Płyta PCB adaptera dla blokady (karta dostępu...)					
KRP1B56 Adapter do okablowania							
KRP413AB15 Adapter okablowania, styk normalnie otwarty/styk impulsowy normalnie otwarty (zegar i inne urządzenia do nabycia lokalnie)		•	•	•	•		
KRP4A54 Adapter do zewnętrznego wł./wyl. i monitorowania wyposażenia elektrycznego							
KRP2A53 Adapter okablowania dla wyposażenia elektrycznego							
Puszka instalacyjna do płyt PCB adaptera (gdy nie ma miejsca w szafce rozdzielczej)							
KRP980A1 Adapter interfejsu do sterownika przewodowego							
KRP928BB25 Adapter interfejsu do DIII-net		•	•	•	•	•	
DTA114A61 Wielu dzierżawców							
KRCS01-4 Zewnętrzny przewodowy czujnik temperatury			•				
KJB212AA/KJB311A Skrzynka elektryczna z zaciskiem uziemiającym (2 bloki / 3 bloki)							
KAF970A46 Tytanowo-apatytowy filtr przeciwzapachowy bez ramy			•	•		•	•
KAF057A41 Filtr cząstek stałych Silver (filtr z jonami srebra) z ramą			•				
KAF046A41 Filtr przeciwzapachowy i oczyszczający powietrze o strukturze plastra miodu z ramką		•					
KAF968A42 Filtr przeciwzapachowy i oczyszczający powietrze o strukturze plastra miodu z ramką		•					
KEK26-1A Filtr przeciwzakłóceńowy (tylko do zastosowań elektromagnetycznych)							
BAE20A62/102 Filtr samoczyszczący (mały/duży)							
Inne	Zabezpieczenie zdalnego sterownika przed kradzieżą	KKF936A4	KKF910AA4	KKF910AA4			
	Wiązka przewodów do podłączenia do złącza S21		EKRS21				
	KDT25N32/50/63 Zestaw izolacyjny do wysokiej wilgotności						

(1) Może być stosowany tylko w połączeniu z KRP980A1

(2) Zestaw instalacyjny WLAN obejmuje płytę PCB adaptera interfejsu

(3) BRC1E53A: zawiera języki: angielski, niemiecki, francuski, włoski, hiszpański, niemiecki, grecki, rosyjski, turecki, portugalski, polski

(4) BRC1E53B: zawiera języki: angielski, niemiecki, czeski, węgierski, rumuński, słoweński, bułgarski, słowacki, serbski, albański

(5) BRC1E53C: zawarte języki

(6) Konieczna jest puszka instalacyjna do płyt PCB adaptera. Licznik godzin pracy należy kupić osobno i nie powinien być zamontowany wewnątrz urządzenia.

(7) Konieczna jest puszka instalacyjna do płyt PCB adaptera. Wymagają one płyty montażowej KRP4A96, można zamontować maksymalnie 2 opcjonalne płyty PCB.

(8) Tylko w połączeniu z uproszczonym sterownikiem zdalnym BRC2E52C lub BRC3E52C.

(9) Adapter okablowania dostarczony przez Daikin. Zegar i inne urządzenia: należy zakupić lokalnie.

(10) Ta jednostka wewnętrzna jest standardowo dostarczana bez sterownika zdalnego. Należy oddzielnie zamówić sterownik zdalny przewodowy lub na podczerwień.

(11) Dostarczany standardowo z jednostką.







Mniej znaczy  
**więcej**

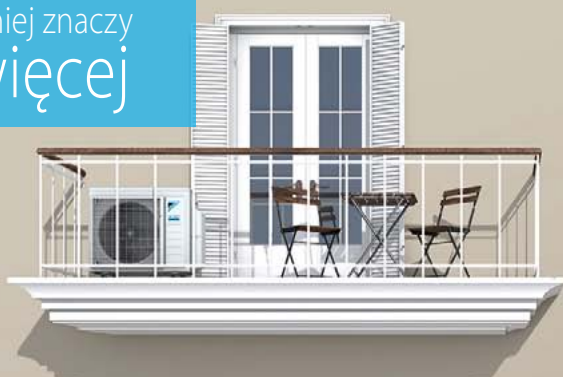

# Multi Split

Po prostu popraw swój komfort

System Multi Split Daikin oferuje szerokie możliwości stworzenia komfortowego i przytulnego wnętrza. To rozwiązanie redukuje ograniczenia: co do wielkości pomieszczeń, ich liczby, oddziaływania na środowisko oraz aspektów finansowych.

Mniej miejsca na montaż,  
mniejsza widoczność,  
mniejszy poziom głośności

- › **Oszczędność miejsca:** Drastycznie zmniejsza przestrzeń potrzebną do umieszczenia wielu jednostek na elewacji
- › **Mniejsza widoczność:** Ciesz się przyjemną atmosferą. Znacznie łatwiej jest znaleźć miejsce tylko na 1 jednostkę zewnętrzną.
- › **Mniejszy poziom głośności:** Tylko jedna działająca jednostka jest znacznie cichsza niż dwie lub więcej jednostek

Niższe zużycie energii,  
wysoka wydajność

- › **Mniejszy pobór mocy:** Nasze duże sprężarki mogą pracować bardziej efektywnie niż kilka mniejszych sprężarek o takiej samej wydajności sumarycznej. Dodatkowo zapewniają oszczędność energii dzięki trybowi energooszczędnemu (standby).

Kombinacja w układzie pojedynczym split lub multi split – bezpośrednie porównanie systemu

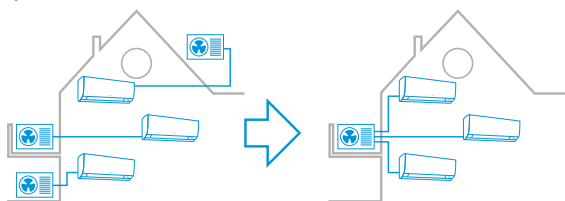

Tradycyjna instalacja systemów split w układzie pojedynczym dla klimatyzacji trzech pomieszczeń

Rozwiązanie również dla 3 pomieszczeń, ale z zastosowaniem tylko jednego systemu multi split

Prostsza instalacja, okablowanie, orurowanie i konserwacja

- › **Oszczędność elementów montażowych:** do montażu każdej jednostki zewnętrznej wymagane jest zastosowanie elementów montażowych w celu zapewnienia zabezpieczenia i bezawaryjnego działania
- › **Oszczędność czasu:** montaż, okablowanie, odprowadzenie skroplin, a także wstępne konfigurowanie tylko jednego systemu jest znacznie łatwiejsze i szybsze
- › System klimatyzacji musi być okresowo konserwowany, aby zapewnić wysoko efektywną, bezproblemową pracę całego systemu. **Te nakłady pracy można zminimalizować**, redukując liczbę jednostek zewnętrznych.

Większa elastyczność: Możliwość podłączenia do 5 jednostek wewnętrznych dowolnego stylu

Istnieje wiele możliwości zapewniających komfort, z których można skorzystać dzięki rozwiązaniu multi split:

- › **Do zaledwie jednej jednostki zewnętrznej** można podłączyć 5 jednostek wewnętrznych
- › Każdą jednostkę wewnętrzną można **sterować indywidualnie**
- › Możliwość wyboru spośród **większej** liczby możliwych do podłączenia typów jednostek wewnętrznych z naszej serii split i Sky Air
- › Możliwość zastosowania jednostek wewnętrznych o małej wydajności **przeznaczonych specjalnie do małych pomieszczeń**, które można przyłączyć jedynie do systemu Multi Split.
- › Czy planujesz zainstalować **później dodatkową jednostkę wewnętrzną?** Wystarczy teraz podjąć decyzję o zastosowaniu jednostki zewnętrznej o większej wydajności i zainstalować dodatkową jednostkę wewnętrzną później





# Urządzenia rezydencyjne Bluevolution – jednostki wewnętrzne do MULTI

Wielkość/MODEL	15	20	25	35	42	50	60	71	Wi-Fi
Jednostki naściennne serii STYLISH – cena netto za szt.									
CTXA-AW (biała)	2 410 zł	-	-	-	-	-	-	-	W cenie zestawu
CTXA-BS (srebrna)	2 740 zł	-	-	-	-	-	-	-	
CTXA-BT (drewno)	2 910 zł	-	-	-	-	-	-	-	
CTXA-BB (czarna)	2 450 zł	-	-	-	-	-	-	-	
FTXA-AW (biała)	-	2 520 zł	2 660 zł	3 070 zł	3 740 zł	4 010 zł	-	-	
FTXA-BS (srebrna)	-	2 930 zł	3 090 zł	3 570 zł	4 160 zł	4 510 zł	-	-	
FTXA-BT (drewno)	-	2 960 zł	3 050 zł	3 560 zł	4 440 zł	4 780 zł	-	-	
FTXA-BB (czarna)	-	2 560 zł	2 740 zł	3 150 zł	3 840 zł	4 130 zł	-	-	
Jednostki naściennne serii PERFERA									
CTXM-R	1 880 zł	-	-	-	-	-	-	-	W cenie zestawu
FTXM-R	-	1 990 zł	2 090 zł	2 680 zł	3 330 zł	3 640 zł	4 300 zł	4 630 zł	
Jednostki naściennne serii EMURA									
FTXJ-MW	-	2 380 zł	2 600 zł	2 950 zł	-	3 860 zł	-	-	W cenie zestawu
FTXJ-MS	-	2 780 zł	2 920 zł	3 420 zł	-	4 480 zł	-	-	
Jednostki naściennne serii COMFORA									
BRP069B45									
FTXP-M9	-	1 420 zł	1 500 zł	1 650 zł	-	-	-	-	310 zł
Jednostki kanałowe serii FDXM-F9									
BRP069A81									
FDXM-F9	-	-	1 950 zł	2 160 zł	-	3 370 zł	4 360 zł	-	530 zł
BRC1H52*	-	-	530 zł	530 zł	-	530 zł	530 zł	-	
Jednostki kanałowe serii FBA-A9									
BRP069A81									
FBA-A9	-	-	-	4 470 zł	-	4 890 zł	5 210 zł	5 940 zł	530 zł
BRC1H52*	-	-	-	530 zł	-	530 zł	530 zł	530 zł	
Jednostki przypodłogowe serii PERFERA									
CVXM-A	-	3 150 zł	-	-	-	-	-	-	W cenie zestawu
FVXM-A	-	-	2 590 zł	2 820 zł	-	3 840 zł	-	-	
Jednostki szafkowe serii FVXM-F									
BRP069B42									
FVXM-F	-	-	3 190 zł	3 190 zł	-	3 760 zł	-	-	310 zł
Jednostki szafkowe do zabudowy serii FNA-A9									
BRP069A81									
FNA-A9	-	-	2 840 zł	3 370 zł	-	3 940 zł	4 310 zł	-	530 zł
Jednostki kasetonowe serii FCAG-B									
FCAG-B	-	-	-	3 210 zł	-	3 310 zł	3 470 zł	-	530 zł
BYCQ140E	-	-	-	1 110 zł	-	1 110 zł	1 110 zł	-	
BRC1H52*	-	-	-	530 zł	-	530 zł	530 zł	-	
Jednostki kasetonowe płaskie serii FFA-A9									
BRP069A81									
FFA-A9	-	-	2 890 zł	3 110 zł	-	3 160 zł	3 310 zł	-	530 zł
BYFQ60CW	-	-	1 190 zł	1 190 zł	-	1 190 zł	1 190 zł	-	
BRC1H52*	-	-	530 zł	530 zł	-	530 zł	530 zł	-	
Jednostki podstropowe serii FHA-A9									
BRP069A81									
FHA-A9	-	-	-	3 470 zł	-	3 570 zł	4 110 zł	5 790 zł	530 zł
BRC1H52*	-	-	-	530 zł	-	530 zł	530 zł	530 zł	



# Hybrydowa pompa ciepła Daikin Altherma + multi

Hybrydowa pompa ciepła Daikin Altherma z funkcją multi łączy system multi z hybrydową pompą ciepła. Dzięki dedykowanemu portowi produkowana jest ciepła woda przy jednoczesnym schładzaniu Twojego domu. Hybrydowa pompa ciepła Daikin Altherma z funkcją multi stanowi system all-in-one do chłodzenia, ogrzewania i wytwarzania ciepłej wody. Dzięki łatwemu montażowi i możliwości sterowania poprzez aplikację na Twoim smartfonie lub tablecie hybrydowa pompa ciepła Daikin Altherma z funkcją multi to pomysłowe rozwiązanie dla zapewnienia twojego komfortu przez cały rok.

**Nasze jednostki zewnętrzne Bluevolution multi mają nie tylko najlepszą wydajność, ale teraz mogą być również stosowane do wytwarzania ciepłej wody!**

- › 3-, 4 – i 5-portowe jednostki zewnętrzne multi
- › Możliwość łączenia z różnymi jednostkami wewnętrznymi typu split (Daikin Emura, FTXM, FTXP, FDXM)
- › Jeden port jest przeznaczony do wytwarzania ciepłej wody
- › Sterowanie poprzez aplikację dzięki sterownikowi online firmy Daikin



**Hybrydowa pompa ciepła (gaz i powietrze) może wytwarzać ciepłą wodę i dostarczać ciepło do grzejników i ogrzewania podłogowego**

- › Ogrzewanie przestrzeni przy pomocy grzejników i ogrzewania podłogowego: najbardziej ekonomiczny tryb jest wybierany w zależności od cen energii, temperatury zewnętrznej i wewnętrznego obciążenia cieplnego
- › CWU: Technologia skraplania gazu do wytwarzania ciepłej wody





# Pompy ciepła

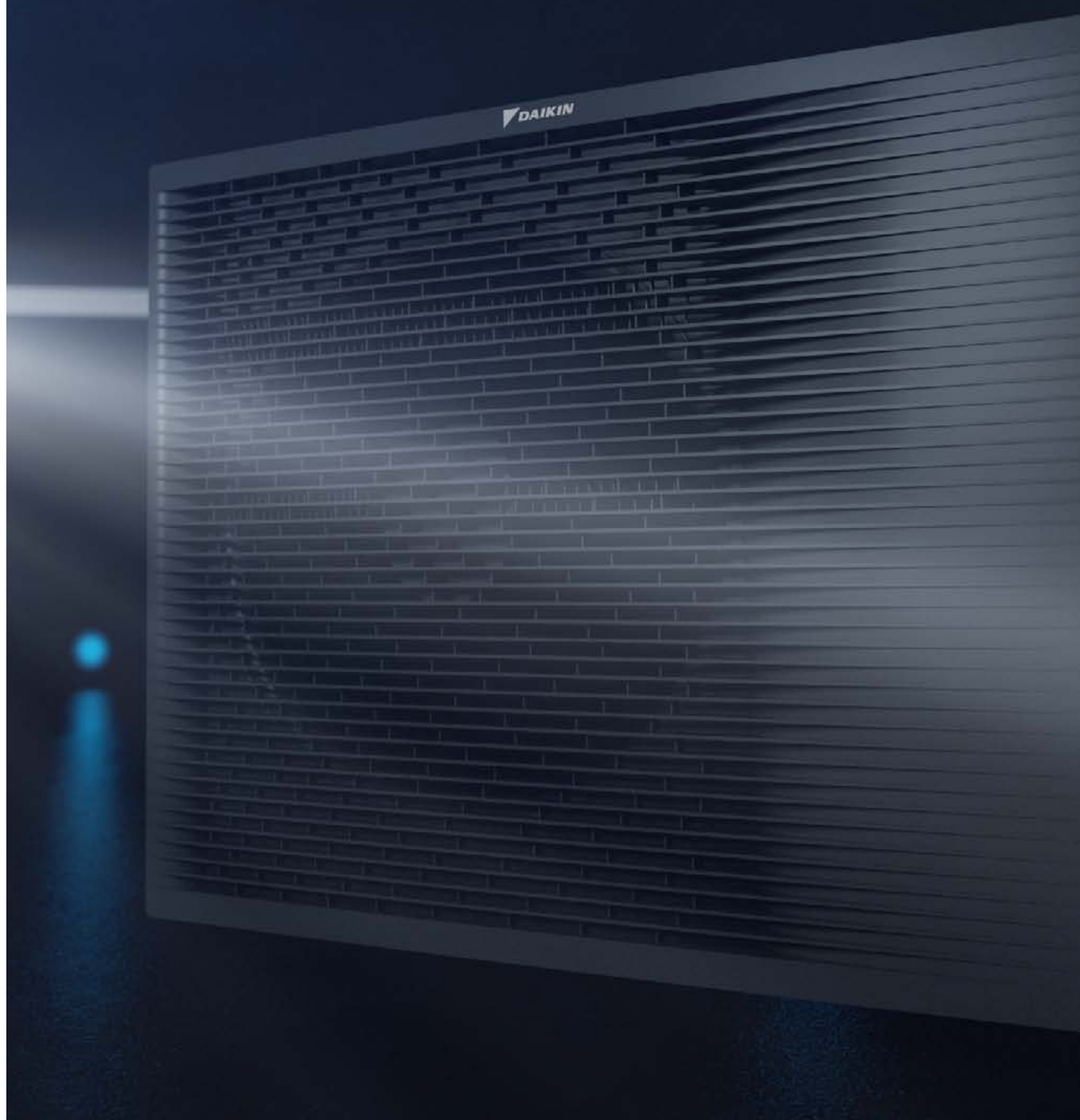





















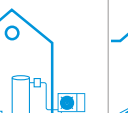















# Spis treści

<b>PRZEGLĄD POMP CIEPŁA</b> .....	50	<b>HYBRYDOWA POMPA CIEPŁA</b>	
<b>WKRÓTCE W DAIKIN</b> .....	53	<b>DAIKIN ALTHERMA</b> .....	115
<b>KONWEKTOR POMPY CIEPŁA</b> .....	54	Daikin Altherma R Hybrid.....	118
Daikin Altherma HPC przypodłogowa .....	54	<b>GRUNTOWA POMPA CIEPŁA</b>	
Daikin Altherma HPC naścienna .....	56	<b>DAIKIN ALTHERMA</b> .....	120
Daikin Altherma HPC kanałowa.....	57	Daikin Altherma 3 GEO .....	126
		Daikin Altherma GEO.....	129
<b>Pompy Niskotemperaturowe</b>		<b>DAIKIN ALTHERMA R HW</b> .....	130
<b>POMPY CIEPŁA</b> .....	62	<b>DAIKIN ALTHERMA M HW</b> .....	133
<b>DAIKIN ALTHERMA 3 R</b> .....	62	<b>KOTŁY</b> .....	134
Daikin Altherma 3 R F .....	64	<b>GAZOWE KOTŁY KONDENSACYJNE</b> .....	134
Daikin Altherma 3 R W.....	66	Daikin Altherma 3 C Gas W .....	137
Daikin Altherma 3 R ECH2O .....	68	Daikin Altherma C Gas ECH2O.....	139
<b>DAIKIN ALTHERMA 3 H</b> .....	72	<b>INSTALACJA SOLARNA</b> .....	142
Daikin Altherma 3 H F .....	75	<b>ELEMENTY STERUJĄCE</b> .....	147
Daikin Altherma 3 H W .....	76	Sterowniki pokojowe.....	148
<b>DAIKIN ALTHERMA R</b> .....	78	Sterowniki online .....	149
Daikin Altherma R F .....	79		
Daikin Altherma R W .....	81		
Daikin Altherma R ECH2O .....	84		
<b>DAIKIN ALTHERMA M</b> .....	87		
<b>DAIKIN ALTHERMA R HT</b> .....	94		
<b>Pompy Wysokotemperaturowe</b>			
<b>DAIKIN ALTHERMA R TYP FLEX HT HW</b> .....	96		
<b>DAIKIN ALTHERMA 3 H HT</b> .....	102		
Daikin Altherma 3 H HT F.....	108		
Daikin Altherma 3 H HT W.....	110		
Daikin Altherma 3 H HT ECH2O.....	113		

# Przegląd rozwiązań

		Pompy ciepła							
		Pompy ciepła powietrze-woda							
		Centralne ogrzewanie i ciepła woda użytkowa						Ciepła woda użytkowa	
		Daikin Altherma niskotemperaturowa					Daikin Altherma wysokotemperaturowa		Pompa ciepła do c.w.u. Monoblok
Split		Hydrosplit	Split	Monoblok	Monoblok	Split	Hydrosplit		
R-32		R-32	R-410A	R-32	R-410A	R-410A	R-32	-	
Nowa nomenklatura	Daikin Altherma 3 R	Daikin Altherma 3 H	Daikin Altherma R	Daikin Altherma 3 M	Daikin Altherma M	Daikin Altherma R HT	Daikin Altherma 3 H HT	Daikin Altherma M HW	
Modele	ERGA-E	EPGA-D	ERLQ-C	ED(B)LA-D	ED(B)LQ-CV3	ERRQ-A	EPRA-D	EKHH2E-A	
Urządzenia									
Typoszereg	4-6-8	11-14-16	11-14-16	9-11-14-16	5-7	11-14-16	14-16-18	-	
Nr strony	62	72	78	88	86	94	102	132	
Instalacja									
Zakres pracy po stronie wodnej, maks. temp. [st.C]	65	60	55	60	55	80	70	56	
Ogrzewanie (do)	A <sup>+++</sup> (1)	A <sup>+++</sup>	A <sup>++</sup>	A <sup>++</sup>	A <sup>++</sup>	A <sup>+</sup>	A <sup>+++</sup>	-	
Ciepła woda użytkowa (do)	A <sup>+</sup> (1)	A	A	-	-	B	A <sup>+</sup>	A	
Zastosowanie w renowacji	-	•	•	•	•	•	•	•	
Zastosowanie w nowych budynkach	•	•	•	•	•	-	•	•	
Zbiornik c.w.u.	Zbiornik buforowy EKHPW 	•	•	A	A	A	B	•	-
	EKHTS-AC 	-	-	-	-	-	B	-	-
	EKHWS-B 	-	-	B	-	A	-	-	-
	EKHWS-D 	A	-	-	A	A	-	•	-
Sterowniki	EKRUCBL4	-	-	•	•	•	-	-	-
	BRC1HHD(W/S/K)	•	•	-	•	-	•	-	-
	EKRT(R/W)	•	•	•	•	•	-	-	-
	Sterownik systemowy	•	•	•	•	•	•	•	-
Kolektory słoneczne	•	-	•	•	•	-	•	•	
Klimakonwektor pompy ciepła	•	•	•	•	•	-	•	-	

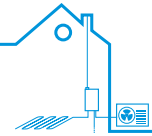
(1) Zgodnie z UE nr 811/2013 - układ etykiet 2019

			PC hybrydowa		Spalanie		
			PC gruntowa	Hybryda	Kotły gazowe		
Ciepła woda użytkowa		Centralne ogrzewanie	Centralne ogrzewanie i ciepła woda użytkowa				
Pompa ciepła do c.w.u. Split	Daikin Altherma Flex	Daikin Altherma LT o dużej wydajności	Gruntowa pompa ciepła Daikin Altherma 3	Gruntowa pompa ciepła Daikin Altherma	Hybrydowa pompa ciepła Daikin Altherma	Naścienne	Stojące
R-410A	R-410A	R-410A	R-32	R-410A	R-410A		
Daikin Altherma R HW	Daikin Altherma R HT Flex typ HW	Daikin Altherma R Flex	Daikin Altherma 3 GEO	Daikin Altherma GEO	Daikin Altherma R Hybrid	Daikin Altherma 3 C Gas	Daikin Altherma 3 Gas ECH <sub>2</sub> O
ERWQ-A	EMRQ-AB	SERHQ-B	EGSAH(X)-D	EGSQH-A	EVLQ-C	D2T(C)ND-A	D2U30(50)GC(B)-A
							
-	22,4-44,8kW	20,8-62,7kW	6-10kW	10,2(13)kW	4,4-7,4kW/27kW	11,2-34kW	15-28kW
130	98	100	120	128	115	134	139
							
55	80	50	65	60	(55)80	80	90
-	-	A	A <sup>+++</sup>	A <sup>++</sup>	A <sup>++</sup>	A	A
A	A	-	A <sup>+</sup>	A	A	A	A
•	-	-	-	-	•	-	•
•	•	•	•	•	•	-	•
-	-	-	-	-	•	A	-
-	A	-	-	-	-	-	-
-	-	-	-	-	-	-	-
-	-	-	-	-	-	-	-
-	•	-	-	•	•	-	-
-	-	-	•	-	-	-	-
•	•	-	•	•	-	-	-
-	•	-	-	-	-	-	-
•	•	-	-	-	•	-	•
-	-	-	•	•	•	-	-

Etykiety energetyczne dla pomp ciepła Daikin Altherma dostępne są na stronie: [https://www.daikin.pl/pl\\_pl/about/daikin-innovations/seasonal-efficiency.html](https://www.daikin.pl/pl_pl/about/daikin-innovations/seasonal-efficiency.html)



# Wkrótce w Daikin...

BLUEEVOLUTION

NOWOŚĆ

## Daikin Altherma 3 H MT

### Pompa ciepła powietrze-woda na R-32 typu hydrosplit



- › Dostępne wielkości: 8, 10, 12
- › Ogrzewanie i chłodzenie pomieszczeń oraz przygotowanie ciepłej wody użytkowej
- › Urządzenie typu hydrosplit, zamknięty obieg czynnika chłodniczego R-32 w jednostce zewnętrznej
- › Klasa efektywności energetycznej do A+++
- › Zakres pracy do temperatury zewnętrznej -28°C
- › Dostarcza wodę grzewczą o temp. 65°C przy -15°C (praca wyłącznie pompy ciepła, bez grzałki)
- › Wyjątkowo cicha praca (ciśnienie akustyczne do 35 dBA @3m)
- › 3 modele jedn. wewnętrznych do wyboru (zintegrowana, naścienna, ECH2O)
- › Karta WLAN w standardowym wyposażeniu urządzenia
- › Urządzenie do renowacji, wymiany źródła ciepła, do dużych budynków
- › Możliwość zastąpienia kotła olejowego, czy gazowego

### Dostępna od września 2021...

Powyższe specyfikacje nie są ostateczne i mogą ulec zmianie do czasu wprowadzenia produktu na rynek.

BLUEEVOLUTION

NOWOŚĆ

## Daikin Altherma 3 R (TBM)

### Pompa ciepła powietrze-woda na R-32 typu split



- › Dostępne wielkości: 11, 14, 16
- › Ogrzewanie i chłodzenie pomieszczeń oraz przygotowanie ciepłej wody użytkowej
- › Urządzenie typu split na czynnik chłodniczy R-32
- › Klasa efektywności energetycznej do A+++
- › Zakres pracy do temperatury zewnętrznej -25°C
- › Dostarcza wodę grzewczą o temp. 60°C przy -7°C (praca wyłącznie pompy ciepła, bez grzałki)
- › 3 modele jedn. wewnętrznych do wyboru (zintegrowana, naścienna, ECH2O)
- › Karta WLAN jako opcjonalne wyposażenie urządzenia
- › Urządzenie do nowych, dużych budynków

### Dostępna od grudnia 2021...

Powyższe specyfikacje nie są ostateczne i mogą ulec zmianie do czasu wprowadzenia produktu na rynek.

BLUEEVOLUTION

NOWOŚĆ

## Daikin Altherma 3 WS

### Pompa ciepła woda-woda na R-32



- › Dostępna jednostka 6kW
- › Ogrzewanie i chłodzenie pomieszczeń oraz przygotowanie ciepłej wody użytkowej
- › Urządzenie na czynnik chłodniczy R-32
- › Klasa efektywności energetycznej do A+++
- › Ciśnienie znamionowe do 16bar (bez pompy dolnego źródła)
- › Szeroki zakres modulacji do 0,85kW
- › Wyjątkowo cicha praca (ciśnienie akustyczne do 27 dBA @1m)
- › Dostarcza wodę grzewczą o temp. 65°C (60°C praca wyłącznie pompy ciepła, bez grzałki)
- › LAN Adapter jako standardowe wyposażenie urządzenia
- › Urządzenie do nowych, dużych budynków wielorodzinnych

### Dostępna od grudnia 2021...

Powyższe specyfikacje nie są ostateczne i mogą ulec zmianie do czasu wprowadzenia produktu na rynek.

# Klimakonwektor Daikin Altherma HPC przypodłogowy

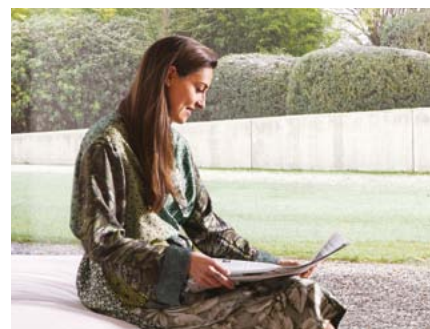

Klimakonwektor Daikin Altherma HPC zapewnia zarówno chłodzenie, jak i ogrzewanie. System współpracuje z ogrzewaniem podłogowym i grzejnikami lub może zastąpić przestarzałe grzejniki. Urządzenia są dostępne w trzech modelach (przypodłogowe, naścienne i kanałowe), dzięki cichej pracy pasują do każdej sypialni lub salonu.

## Co to jest klimakonwektor pompy ciepła?

Sposób działania klimakonwektora pompy ciepła jest podobny do grzejnika, ponieważ oba te urządzenia wykorzystują zjawisko konwekcji do ogrzewania pomieszczenia. Grzejnik dzięki przepływowi wody grzewczej przez jego rury nagrzewa się i ogrzewa zimne powietrze - konwekcja naturalna. W przypadku klimakonwektora pompy ciepła proces konwekcji jest szybszy, ponieważ za klimakonwektorem znajduje się mały wentylator przyspieszający proces ogrzewania - konwekcja wymuszona.

Klimakonwektor pompy ciepła uzyskuje taką samą temperaturę w pomieszczeniu, jak tradycyjny grzejnik, lecz przy niższej temperaturze wody, a w dłuższej perspektywie czasowej przyczynia się do oszczędności energii dla użytkowników.

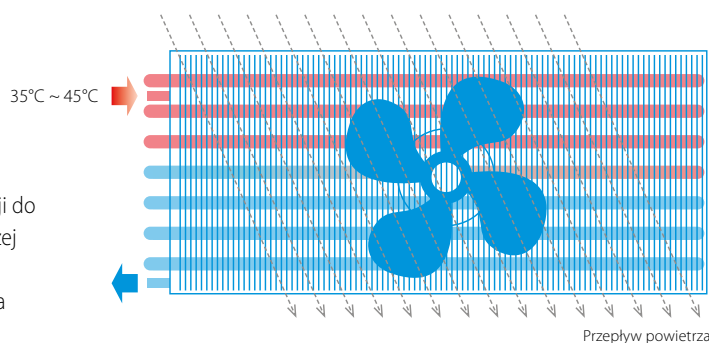

- › Zoptimalizowany dla nowo budowanych domów.
- › Można go stosować przy niskich temperaturach wody (35°C), co powoduje, że nadaje się idealnie do instalacji z pompami ciepła.

## Płaska konstrukcja



Rozwiązanie stojące Daikin Altherma HPC ma 135 mm głębokości - pasuje do każdego domu i mieszkania. Jego zoptymalizowany projekt został nagrodzony Reddot Design Award 2020.

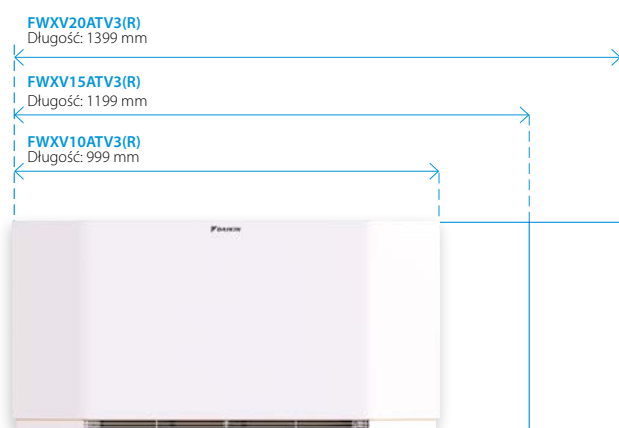

## Szybkość i wysoka wydajność

Klimakonwektor Daikin Altherma łączy zalety ogrzewania podłogowego z grzejnikami w zastosowaniach mieszkaniowych. Szybciej dostarcza wysoką - wydajność grzewczą i chłodniczą i można go stosować przy bardzo niskich temperaturach wody (np. temp. wody w instalacji 35/30°).





## Dyskrecja

Gdy jednostka osiągnie wartość zadaną temp. w pomieszczeniu, wentylator o ciągłej modulacji stopniowo zmniejsza swą prędkość i pracuje ciszej. Ciśnienie akustyczne jednostki wynosi 25 dB(A) w odległości 1 m, gdy wentylator został włączony z nastawą niskiej prędkości.

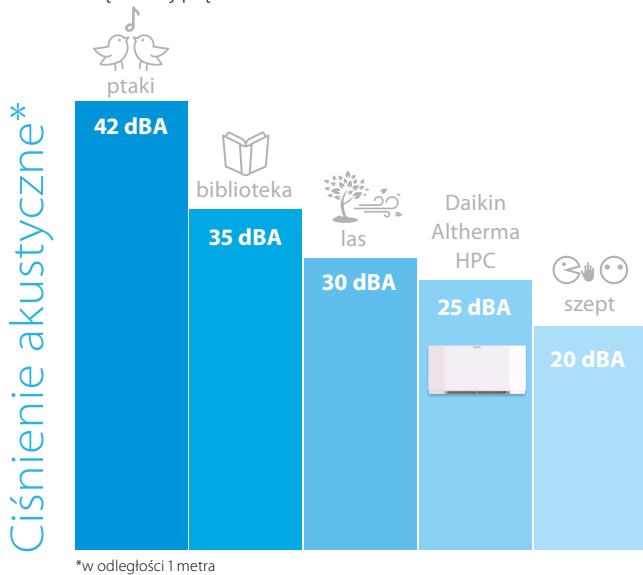

## Inwerter prądu stałego

W klimakonwektorach Daikin Altherma stosuje się najnowsze technologie pozwalające zużywać mniej energii elektrycznej aż do 3 W poboru mocy elektrycznej w trybie gotowości z równoczesnym utrzymaniem niezawodnej sprawności działania.

## Elementy sterujące

Daikin oferuje bogaty wybór funkcjonalnych sterowników o nowoczesnym wzornictwie.

### EKRTCTRL1



- > Wbudowany sterownik
- > Pełna modulacja
- > Kolorowy wyświetlacz

### EKRTCTRL2



- > Wbudowany sterownik
- > 4 ustawienia prędkości wentylatora

### EKWHCTRL1



- > Sterownik ścienny
- > Pełna modulacja
- > W kombinacji z EKWHCTRL0

### EKPCBO



- > Wbudowany sterownik
- > WŁ./WYŁ.
- > W kombinacji z zewnętrznymi termostatami

## Modulowany nawiew powietrza

Gdy występuje niższe zapotrzebowanie na ogrzewanie, jednostka moduluje przepływ powietrza, zwalnia pracę wentylatora i obniża tym samym głośność pracy. Standardowy wentylator typu ON/OFF pracujący równocześnie z pełną prędkością może spowodować wzrost poziomu ciśnienia akustycznego.

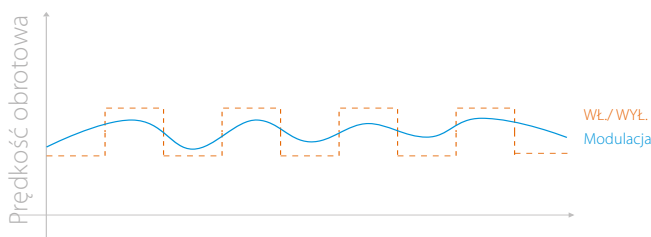

\*Dotyczy tylko EKRTCTRL1, EKWHCTRL1

## Doskonałe połączenie

Klimakonwektor pompy ciepła pasuje doskonale do typoszeregu pomp ciepła powietrze-woda Daikin Altherma 3 do ogrzewania, chłodzenia i przygotowania c.w.u.





Dzięki smukłej konstrukcji, nasza jednostka naścienna dyskretnie wtapia się we wnętrze, pomagając równocześnie zaoszczędzić cenne miejsce na podłodze.

## Płaska konstrukcja

Naścienny klimakonwektor Daikin Altherma jest kompaktowym urządzeniem wykonanym z metalowej obudowy o stylowej konstrukcji ze wszystkimi zaworami.

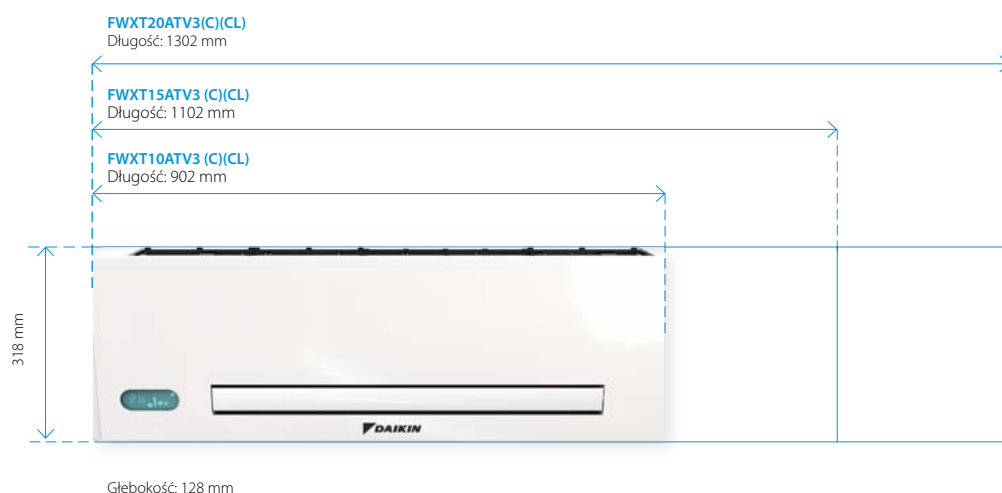

## Elementy sterujące

Wybór:

- › Sterownik umożliwiający zdalne sterowanie urządzeniem z pełną modulacją.
- › Zdalny sterownik na podczerwień lub wbudowany panel dotykowy.

### EKWHCTRL1



- › Sterownik naścienny
- › Pełna modulacja

### Zdalny sterownik na podczerwień



## Zwarta budowa



1

### NIEWIELKA GŁĘBOKOŚĆ

Głębokość 129 mm jest wyjątkową cechą, która zapewnia najlepsze dopasowanie do każdego mieszkania.

2

### WIĘCEJ MIEJSCA NA ZAWORY

Prosty montaż: miejsce na zawory hydrauliczne jest duże i łatwo dostępne.

3

### MODULOWANY NAWIEW POWIETRZA

Gdy występuje niższe zapotrzebowanie na ogrzewanie, jednostka moduluje przepływ powietrza, zwalnia pracę wentylatora i obniża tym samym głośność pracy. Standardowy wentylator typu ON/OFF pracujący równocześnie z pełną prędkością może spowodować wzrost poziomu ciśnienia akustycznego.





Całkowicie zapomnij o instalacji grzewczej lub chłodzącej: nasz model kanałowy znika w ścianie lub suficie podwieszanym, zapewniając wizualny komfort, zachowując równocześnie wyjątkowe możliwości ogrzewania i chłodzenia.

## Płaska konstrukcja

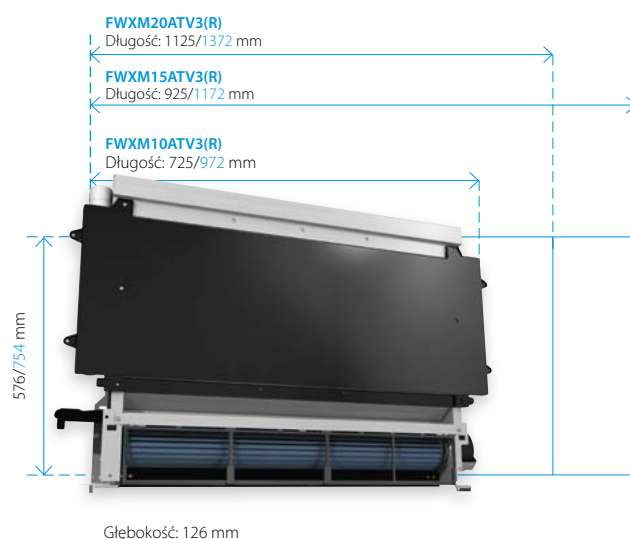

Wymiary niebieskie dla przedniej pokrywki.

## Elementy sterujące

### EKWHCTRL1



- › Sterownik ścienny
- › Pełna modulacja
- › W kombinacji z EKWHCTRL0

## Elastyczna instalacja

Klimakonwektor kanałowy Daikin Altherma można zainstalować na cztery różne sposoby, co oznacza możliwość zamontowania w prawie każdych warunkach. Urządzenie można ustawić w poziomie lub pionie. W przypadku instalacji poziomej i sufitowej, oferowane są trzy różne możliwości:

- › Poziomy panel pokrywy i pionowa kratka wylotu powietrza
- › Pozioma kratka wlotowa i pionowa kratka wylotu powietrza
- › Poziome kratki wlotowe i wylotowe



## Klimakonwektory pomp ciepła - model przypodłogowy FWXV-ATV3(R)

Jednostka wewnętrzna				FWXV10ATV3(R)	FWXV15ATV3(R)	FWXV20ATV3(R)	
Cena za szt. [zł netto]	FWXV-ATV3			2 330 zł	2 830 zł	3 280 zł	
Cena za szt. [zł netto]	FWXV-ATV3R wersja z prawym podłączeniem			2 470 zł	2 980 zł	3 420 zł	
Wydajność chłodzenia w 7/12°C	Min.		kW	0,66	1,30	1,82	
	Śr.		kW	1,36	2,16	2,52	
	Maks.		kW	1,77	2,89	3,20	
Wydajność chłodzenia jawnego w 7/12°C	Min.		kW	0,39	0,99	1,22	
	Śr.		kW	0,98	1,53	1,55	
	Maks.		kW	1,33	2,10	1,78	
Wydajność grzewcza w 35/30°C	Min.		kW	0,41	0,45	0,93	
	Śr.		kW	0,82	1,29	1,66	
	Maks.		kW	1,14	1,73	2,15	
Wydajność grzewcza w 45/40°C	Min.		kW	0,95	1,24	1,90	
	Śr.		kW	1,63	2,33	3,05	
	Maks.		kW	2,18	3,11	3,88	
Pobór mocy	Min.		kW	0,004	0,005	0,010	
	Śr.		kW	0,011	0,012	0,016	
	Maks.		kW	0,020	0,020	0,030	
Prędkość wentylatora	Min.		m <sup>3</sup> /h	118	180	246	
	Śr.		m <sup>3</sup> /h	210	318	410	
	Maks.		m <sup>3</sup> /h	294	438	566	
Obudowa	Kolor	RAL 9003					
	Materiał	Blacha cienka					
Wymiary	Jednostka	Wysokość	mm	601			
		Szerokość	mm	999	1199	1399	
		Głębokość	mm	135	135	135	
	Jednostka zapakowana	Wysokość	mm	690			
		Szerokość	mm	1230	1430	1630	
		Głębokość	mm	210			
Ciężar	Jednostka		kg	20	23	26	
	Jednostka zapakowana		kg	21	24	27	
Opakowanie	Materiał	Karton					
	Ciężar		kg	1			
Wymiennik ciepła	Ilość			1	1	1	
	Pojemność wew. wężownicy		l	0,8	1,13	1,46	
		Maks. ciśnienie robocze		bar	10		
Obieg wodny	Średnica połączeń instalacji rurowej		cal	3/4" męskie			
	Materiał rur	EUROKONUS					
	Ogrzewanie - spadek ciśnienia wody w 35/30°C	Min.		kPa	0,3	2,0	1,2
		Śr.		kPa	1,3	7,5	4,0
		Maks.		kPa	2,4	12,3	8,0
	Ogrzewanie - spadek ciśnienia wody w 45/40°C	Min.		kPa	1,3	8,6	3,8
		Śr.		kPa	4,2	3,3	11,2
		Maks.		kPa	7,2	11,5	21,3
	Chłodzenie - spadek ciśnienia wody w 7/12°C	Min.		kPa	1,2	4,3	2,1
		Śr.		kPa	2,8	19,3	13,1
		Maks.		kPa	2,9	27,0	24,0
	Ogrzewanie - szybkość przepływu wody w 35/30°C	Min.		kg/h	69,9	73,6	160,2
		Śr.		kg/h	141,4	221,1	285,3
		Maks.		kg/h	195,2	297,2	369,9
	Ogrzewanie - szybkość przepływu wody w 45/40°C	Min.		kg/h	163,5	212,5	327,0
		Śr.		kg/h	280,3	401,1	524,6
		Maks.		kg/h	374,1	534,5	667,5
	Chłodzenie - szybkość przepływu wody w 7/12°C	Min.		kg/h	113,5	223,7	313,0
		Śr.		kg/h	234,1	371,7	433,6
		Maks.		kg/h	303,6	496,6	550,6
Ciśnienie	Ogrzewanie/Maks.		bar	10	10	10	
		Bardzo cicha praca	dB(A)	29	31	32	
		Min.	dB(A)	34	35	35	
Poziom mocy akustycznej			dB(A)	55	57	58	
		Bardzo cicha praca	dB(A)	20	22	23	
		Min.	dB(A)	25	26	26	
Poziom ciśnienia akustycznego			dB(A)	42	44	45	
		Bardzo cicha praca	dB(A)	20	22	23	
		Min.	dB(A)	25	26	26	
Zakres pracy	Ogrzewanie	Strona wodna	Min.	°C	30		
			Maks.	°C.	85		
	Chłodzenie	Strona wodna	Min.	°C.	5		
			Maks.	°C	18		
	Montaż w pomieszczeniu	Temp. otoczenia	Min.	°CDB	0		
			Maks.	°CDB	45		
Systemy sterowania	Sterownik bezprzewodowy na podczerwień			nie			
	Sterowanie pokładowe			tak			
Dane elektryczne				FWXV10ATV3(R)	FWXV15ATV3(R)	FWXV20ATV3(R)	
Zasilanie	Faza	1					
	Częstotliwość		Hz	50			
	Napięcie		V	230			
Pobór mocy elektrycznej	Maks.		W	19	20	29	
	Tryb gotowości		W	3	4	5	
Prąd	Maksymalny prąd roboczy		A	0,16	0,16	0,26	

**SPRAWDŹ POZOSTAŁĄ OFERTĘ KLIMAKONWEKTORÓW  
DAIKIN W CENNIKU ROZWIĄZAŃ KOMERCYJNYCH 2021!**

### UWAGA:

- › Ceny w tabeli podane za szt. w złotych, wartość netto.
- › Wersja z prawym podłączeniem jest oznaczona jako (R).

Jednostka wewnętrzna				FWXM10ATV3(R)	FWXM15ATV3(R)	FWXM20ATV3(R)	
Cena za szt. [zł netto]				1 820 zł	2 170 zł	2 470 zł	
Wydajność chłodzenia w 7/12°C	Min.		kW	0,75	1,15	1,32	
	Śr.		kW	1,36	2,08	2,39	
	Maks.		kW	2,12	2,81	3,30	
Wydajność chłodzenia jawnego w 7/12°C	Min.		kW	0,59	0,83	1,02	
	Śr.		kW	1,07	1,51	1,84	
	Maks.		kW	1,72	2,11	2,71	
Wydajność grzewcza w 35/30°C	Min.		kW	0,41	0,45	0,93	
	Śr.		kW	0,82	1,29	1,66	
	Maks.		kW	1,14	1,73	2,15	
Wydajność grzewcza w 45/40°C	Min.		kW	0,82	1,20	1,47	
	Śr.		kW	1,53	2,16	2,59	
	Maks.		kW	2,21	3,02	3,81	
Pobór mocy	Min.		kW	0,004	0,005	0,006	
	Śr.		kW	0,008	0,011	0,011	
	Maks.		kW	0,019	0,020	0,029	
Prędkość wentylatora	Min.		m³/h	118	180	246	
	Śr.		m³/h	210	318	410	
	Maks.		m³/h	294	438	566	
Obudowa	Materiał			Bez obudowy			
Wymiary	Jednostka	Wysokość	mm	576			
		Szerokość	mm	725	925	1125	
		Głębokość	mm	126	126	126	
	Jednostka zapakowana	Wysokość	mm	690			
		Szerokość	mm	830	1030	1230	
		Głębokość	mm	210			
Ciężar	Jednostka		kg	12	15	18	
	Jednostka zapakowana		kg	13	16	19	
Opakowanie	Materiał			Karton			
	Ciężar			kg			
Wymiennik ciepła	Ilość			1	1	1	
	Pojemność wew. węzownicy			0,8	1,13	1,46	
	Maks. ciśnienie robocze			bar			
Obieg wodny	Średnica połączeń instalacji rurowej			cal			
	Materiał rur			EUROKONUS			
	Ogrzewanie - spadek ciśnienia wody w 35/30°C	Min.		kPa	0,3	2,0	1,2
		Śr.		kPa	1,3	7,5	4,0
		Maks.		kPa	2,4	12,3	8,0
	Ogrzewanie - spadek ciśnienia wody w 45/40°C	Min.		kPa	1,3	8,6	3,8
		Śr.		kPa	4,2	3,3	11,2
		Maks.		kPa	7,2	11,5	21,3
	Chłodzenie - spadek ciśnienia wody w 7/12°C	Min.		kPa	1,2	4,3	2,1
		Śr.		kPa	2,8	19,3	13,1
		Maks.		kPa	2,9	27,0	24,0
	Ogrzewanie - szybkość przepływu wody w 35/30°C	Min.		kg/h	69,9	73,6	160,2
		Śr.		kg/h	141,4	221,1	285,3
		Maks.		kg/h	195,2	297,2	369,9
	Ogrzewanie - szybkość przepływu wody w 45/40°C	Min.		kg/h	163,5	212,5	327,0
		Śr.		kg/h	280,3	401,1	524,6
		Maks.		kg/h	374,1	534,5	667,5
	Chłodzenie - szybkość przepływu wody w 7/12°C	Min.		kg/h	113,5	223,7	313,0
		Śr.		kg/h	234,1	371,7	433,6
		Maks.		kg/h	303,6	496,6	550,6
	Ciśnienie Ogrzewanie/Maks.			bar	10	10	10
Poziom mocy akustycznej	Bardzo cicha praca			dBA	29	31	32
	Min.			dBA	35	35	36
	Maks.			dBA	53	54	55
Poziom ciśnienia akustycznego	Bardzo cicha praca			dBA	20	22	23
	Min.			dBA	25	26	26
	Maks.			dBA	42	44	46
Zakres pracy	Ogrzewanie	Strona wodna	Min.	°C	30		
			Maks.	°C.	85		
	Chłodzenie	Strona wodna	Min.	°C.	5		
			Maks.	°C	18		
	Montaż w pomieszczeniu	Temp. otoczenia	Min.	°CDB	0		
			Maks.	°CDB	45		
Systemy sterowania	Sterownik bezprzewodowy na podczerwień			nie			
	Sterowanie pokładowe			nie			
Dane elektryczne				FWXM10ATV3(R)	FWXM15ATV3(R)	FWXM20ATV3(R)	
Zasilanie	Faza			1			
	Częstotliwość			Hz			
	Napięcie			V			
Pobór mocy elektrycznej	Maks.			W	19	20	29
	Tryb gotowości			W	3	4	5
Prąd	Maksymalny prąd roboczy			A	0,16	0,16	0,26

**SPRAWDŹ POZOSTAŁĄ OFERTĘ KLIMAKONWEKTORÓW  
DAIKIN W CENNIKU ROZWIĄZAŃ KOMERCYJNYCH 2021!**

**UWAGA:**

- › Ceny w tabeli podane za szt. w złotych, wartość netto.
- › Wersja z prawym podłączeniem jest oznaczona jako (R).

## Klimakonwektory pomp ciepła - model naścienny FWXT-ATV3(C)(CL)

Jednostka wewnętrzna				FWXT10ATV3(C)(CL)	FWXT15ATV3(C)(CL)	FWXT20ATV3(C)(CL)	
Cena za szt. [zł netto] FWXT-ATV3(C)				2 930 zł	3 230 zł	3 610 zł	
Cena za szt. [zł netto] FWXT-ATV3CL				3 120 zł	3 430 zł	3 810 zł	
Cena za szt. [zł netto] FWXT-ATV3L				3 010 zł	3 310 zł	3 690 zł	
Wydajność chłodzenia w 7/12°C	Min.		kW	0,53	0,65	0,74	
	Śr.		kW	0,98	1,20	1,35	
	Maks.		kW	1,21	1,62	2,12	
Wydajność chłodzenia jawnego w 7/12°C	Min.		kW	0,13	0,15	0,36	
	Śr.		kW	0,40	0,56	0,70	
	Maks.		kW	1,01	1,44	1,99	
Wydajność grzewcza w 35/30°C	Min.		kW	0,29	0,23	0,47	
	Śr.		kW	0,48	0,69	1,08	
	Maks.		kW	0,66	1,00	1,44	
Wydajność grzewcza w 45/40°C	Min.		kW	0,61	0,85	1,08	
	Śr.		kW	1,12	1,51	1,95	
	Maks.		kW	1,51	2,03	2,62	
Pobór mocy	Min.		kW	0,004	0,005	0,006	
	Maks.		kW	0,019	0,020	0,029	
Prędkość wentylatora	Min.		m <sup>3</sup> /h	84	124	138	
	Śr.		m <sup>3</sup> /h	155	229	283	
	Maks.		m <sup>3</sup> /h	228	331	440	
Obudowa	Kolor			RAL 9003			
	Materiał			Blacha cienka			
Wymiary	Jednostka	Wysokość	mm	335			
		Szerokość	mm	902	1100	1300	
		Głębokość	mm	128			
	Jednostka zapakowana	Wysokość	mm	490			
		Szerokość	mm	1030	1230	1430	
	Głębokość	mm	210				
Ciężar	Jednostka		kg	14	16	19	
	Jednostka zapakowana		kg	15	17	20	
Opakowanie	Materiał			Karton			
	Ciężar		kg	1			
Wymiennik ciepła	Ilość			1			
	Pojemność wew. wężownicy		l	0,54	0,74	0,93	
	Maks. ciśnienie robocze		bar	10			
Obieg wodny	Średnica połączeń instalacji rurowej		cal	3/4" męskie			
	Materiał rur			EUROKONUS			
	Ogrzewanie - spadek ciśnienia wody w 35/30°C	Min.		kPa	0,2	1,9	0,3
		Śr.		kPa	0,9	2,9	1,4
		Maks.		kPa	1,6	3,3	2,3
	Ogrzewanie - spadek ciśnienia wody w 45/40°C	Min.		kPa	1,1	2,8	1,1
		Śr.		kPa	3,1	3,5	4,1
		Maks.		kPa	5,4	4,0	6,6
	Chłodzenie - spadek ciśnienia wody w 7/12°C	Min.		kPa	1,1	3,9	1,3
		Śr.		kPa	3,0	4,8	4,2
		Maks.		kPa	5,2	5,7	6,9
	Ogrzewanie - szybkość przepływu wody w 35/30°C	Min.		kg/h	39,3	39,0	80,8
		Śr.		kg/h	81,8	119,4	185,4
		Maks.		kg/h	114,0	172,4	247,8
	Ogrzewanie - szybkość przepływu wody w 45/40°C	Min.		kg/h	91,9	112,6	164,8
		Śr.		kg/h	162,0	216,6	341,0
		Maks.		kg/h	218,4	310,0	447,2
Chłodzenie - szybkość przepływu wody w 7/12°C	Min.		kg/h	82,1	98,9	156,5	
	Śr.		kg/h	138,1	177,4	300,6	
	Maks.		kg/h	184,4	283,0	396,8	
	Ciśnienie	Ogrzewanie/Maks.	bar	10	10	10	
Poziom mocy akustycznej	Min.		dB(A)	35	36	36	
	Maks.		dB(A)	53	54	55	
Poziom ciśnienia akustycznego	Min.		dB(A)	25	25	26	
	Maks.		dB(A)	40	42	43	
Zakres pracy	Ogrzewanie	Strona wodna	Min.	°C	30		
			Maks.	°C	85		
	Chłodzenie	Strona wodna	Min.	°C	5		
			Maks.	°C	18		
	Montaż w pomieszczeniu	Temp. otoczenia	Min.	°CDB	0		
			Maks.	°CDB	45		
<b>Dane elektryczne</b>				<b>FWXT10ATV3(C)(CL)</b>	<b>FWXT15ATV3(C)(CL)</b>	<b>FWXT20ATV3(C)(CL)</b>	
Zasilanie	Faza			1			
	Częstotliwość		Hz	50			
	Napięcie		V	230			
Pobór mocy elektrycznej	Maks.		W	17,6	19,8	26,5	
	Tryb gotowości		W	5	5	5,8	
Prąd	Maksymalny prąd roboczy		A	0,16			

**SPRAWDŹ POZOSTAŁĄ OFERTĘ KLIMAKONWEKTORÓW  
DAIKIN W CENNIKU ROZWIĄZAŃ KOMERCYJNYCH 2021!**

### UWAGA:

- › Ceny w tabeli podane za szt. w złotych, wartość netto.
- › Wersja z prawym podłączeniem jest oznaczona jako (R), z lewym jako (L).
- › Wersja "C" lub "CL" jest dostarczana za pilotem na podczerwień (bezp przewodowym).

FWXV10ATV3(R) FWXV15ATV3(R) FWXV20ATV3(R)	FWXM10ATV3(R)	FWXM15ATV3(R)	FWXM20ATV3(R)	FWXT10ATV3(C)(CL) FWXT15ATV3(C)(CL) FWXT20ATV3(C)(CL)
Klimakonwektor przypodłogowy	Klimakonwektor kanałowy (lokalizacja pozioma i pionowa)			Klimakonwektor ścienny

Opis	Rysunek	Nazwa materiału					
Elektroniczny sterownik SMART TOUCH z pełną modulacją wentylatora PID i termostatem (do montażu w klimakonwektorze)		EKRCTRL1	650 zł				
Elektroniczny sterownik SMART TOUCH 4 prędkości wentylatora i termostatem (do montażu w klimakonwektorze)		EKRCTRL2	490 zł				
Sterownik do wbudowania z 4 prędkościami wentylatora do połączenia z zewnętrznymi termostatami Daikin		EKPCBO	310 zł				
Sterownik do wbudowania dla EKWHCTRL1		EKWHCTRL0	490 zł	490 zł	490 zł	490 zł	
Sterownik ścienny SMART LCD z czujnikiem temperatury, biała obudowa		EKWHCTRL1	490 zł	490 zł	490 zł	490 zł	490 zł
Ostona maskująca na rury		EKFA	310 zł				
Zawór 2-drogowy z siłownikiem (FWXV/M)		EK2VK0	490 zł	490 zł	490 zł	490 zł	
Zawór 2-drogowy z siłownikiem (FWXT)		EKT2VK0					680 zł
Zawór 3-drogowy z siłownikiem (FWXV/M)		EK3VK1	610 zł	610 zł	610 zł	610 zł	
Zawór 3-drogowy z siłownikiem (FWXT)		EKT3VK1					670 zł
Łuk L 90°C		EKEUR90	80 zł	80 zł	80 zł	80 zł	
Przedłużacz		EKDIST	80 zł	80 zł	80 zł	80 zł	
Taca skroplin do montażu poziomego		EKM10COH EKM15COH EKM20COH	220 zł 230 zł 300 zł				
Metalowa obudowa		EKM10CS EKM15CS EKM20CS		440 zł	480 zł	530 zł	
Przednia pokrywa do montażu sufitowego		EKM10CH EKM15CH EKM20CH		920 zł	1 050 zł	1 130 zł	
Przednia pokrywa do montażu ściennego		EKM10CV EKM15CV EKM20CV		920 zł	1 050 zł	1 130 zł	
Łącznik wlotu powietrza		EKM10DH EKM15DH EKM20DH		200 zł	220 zł	250 zł	
Kolanko wylotowe 90°C (poziome)		EKM10D90 EKM15D90 EKM20D90		200 zł	230 zł	250 zł	
Teleskopowy kanał przepływu powietrza		EKM10DT EKM15DT EKM20DT		420 zł	480 zł	570 zł	
Aluminiowa kratka wlotu powietrza z prostym nawiewem powietrza		EKM10IS EKM15IS EKM20IS		480 zł	570 zł	660 zł	
Odpowietrznik prostego nawiewu powietrza		EKM10SV EKM15SV EKM20SV		570 zł	700 zł	830 zł	
Aluminiowa kratka wlotu powietrza z nawiewem powietrza pod kątem		EKM10IC EKM15IC EKM20IC		390 zł	440 zł	480 zł	
Aluminiowa kratka wylotu powietrza z nawiewem powietrza pod kątem		EKM10CA EKM15CA EKM20CA		350 zł	390 zł	440 zł	



## Rozwiązanie Daikin Altherma 3 na R32 w technologii Bluevolution

### Dlaczego warto wybrać Daikin Altherma 3?

Technologia Bluevolution to połączenie sprężarki o dużej sprawności opracowanej przez Daikin z przyszłościowym czynnikiem chłodniczym: R32\*.



Unikalny na rynku\*

#### Wysokie parametry pracy

- › Oferując temperatury aż do 65°C z dużą sprawnością, rozwiązanie R32 Daikin Altherma 3 nadaje się zarówno do ogrzewania podłogowego, jak i grzejników oraz zabezpiecza przed zamarzaniem aż do -25°C, zapewniając niezawodne działanie nawet w najzimniejszych klimatach.
- › Optymalna kombinacja technologii Bluevolution oferuje najwyższe parametry pracy:
  - » efektywność sezonowa aż do A+++
  - » efektywność ogrzewania aż do COP na poziomie 5,1 (w temp. 7°C/35°C)
  - » efektywność ciepłej wody użytkowej aż do COP na poziomie 3,3 (EN16147)
- › Rozwiązanie dostępne o mocy 4, 6 i 8 kW

#### Prosty montaż

- › Rozwiązanie dostarczane w gotowości do pracy: wszystkie kluczowe elementy hydrauliczne są zamontowane fabrycznie
- › Nowa konstrukcja umożliwia wykonywanie serwisu od przodu, a do całego orurowania można uzyskać dostęp z góry urządzenia
- › Stylowy, nowoczesny wygląd
- › Jednostka zewnętrzna została przetestowana i naładowana czynnikiem chłodniczym, co skraca czas instalacji

#### Łatwe uruchomienie

- › Zintegrowany kolorowy interfejs o wysokiej rozdzielczości
- › Szybki kreator umożliwia uruchomienie w maksymalnie 9 prostych krokach - cały system jest gotowy do pracy
- › Konfigurację można przeprowadzić zdalnie i wgrać do urządzenia w dniu instalacji

#### Łatwe sterowanie

- › Połączone działanie sterownika z nastawą zależną od pogody Daikin Altherma oraz sprężarki z inwerterem maksymalizuje efektywność nowej R32 Daikin Altherma 3 w każdej temperaturze na zewnątrz, zapewniając stałą temperaturę przez cały czas.
- › Aby kontrolować temperaturę w domu codziennie, ustawienia można wprowadzać z dowolnego miejsca za pośrednictwem aplikacji Daikin Online Controller. Ten sterownik online pozwala regulować poziom komfortu w domu i dostosowywać je do indywidualnych potrzeb jednocześnie pomagając w osiągnięciu wyższej efektywności energetycznej.



Sterowanie za pośrednictwem aplikacji

# Konstrukcja wszystko w jednym

## Mniejsza przestrzeń instalacyjna i wysokość

W porównaniu do tradycyjnej wersji jednostki wewnętrznej naściennej i oddzielnego zbiornika c.w.u., zintegrowana jednostka wewnętrzna ma dużo mniejsze wymagania odnośnie przestrzeni instalacyjnej.

Dzięki niewielkiej powierzchni zabudowy 600 x 600 mm, zintegrowana jednostka wewnętrzna zajmuje powierzchnię porównywalną z innymi urządzeniami AGD.

W przypadku projektów instalacyjnych, nie jest konieczne pozostawianie przestrzeni serwisowej z boku, bowiem rury znajdują się na górze urządzenia.

Dzięki wysokości instalacji 1,65 m dla zbiornika 180 l i 1,85 m dla zbiornika 230 l, wymagana wysokość instalacji jest mniejsza od 2 m.

Niewielkie wymiary zintegrowanej jednostki wewnętrznej podkreślają dodatkowo elegancka konstrukcja i nowoczesne wzornictwo oraz łatwe dopasowanie się do innego wyposażenia domowego.

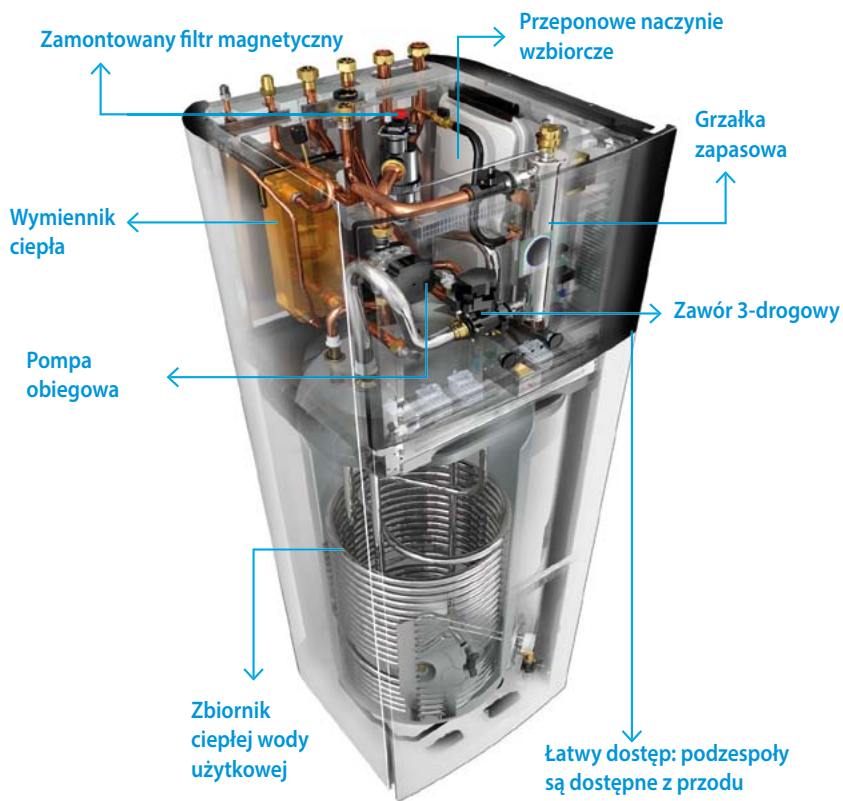

## Zaawansowany MMI



### Daikin Eye

Intuicyjny czujnik Daikin pokazuje status systemu w czasie rzeczywistym. Kolor niebieski - znakomicie! Zmiana koloru czujnika na czerwony oznacza pojawienie się błędu.

### Szybka konfiguracja

Po zarejestrowaniu możliwe będzie pełne skonfigurowanie urządzenia za pośrednictwem nowego MMI w mniej niż 10 krokach. Włączając cykle testowe można sprawdzić, czy urządzenie jest gotowe do pracy!

### Prosta obsługa

Super szybka praca dzięki nowemu MMI. Nowy system MMI jest bardzo łatwy w użyciu dzięki kilku przyciskom i 2 pokrętlom nawigacyjnym.

### Piękne wzornictwo

System MMI zaprojektowano z myślą o jego intuicyjnej obsłudze. Kolorowy ekran o wysokim kontraście oferuje oszałamiające i praktyczne efekty wizualne, które pomagają zarówno instalatorowi, jak i technikowi serwisowemu.

## Zintegrowana jednostka wewnętrzna





35°C

aż do



**A+++**



**A+**



**R-32**



Jednostka wewnętrzna ERGA-E  
WysxSzerxGłęb.: 740x884x388



Jednostka wewnętrzna EHVH(X)-E

011-1W0218 → 222  
011-1W0245, 247  
011-1W0249 → 251



### Zestawy **TYLKO GRZEWcze** z jednostkami wewnętrznymi **ZINTEGROWANYMI**

Zasilanie / zalecany bezpiecznik JZ	Wydajność grzewcza [kW]	Opis	Zbiornik 180l			Zbiornik 230l		
			Tylko Grzanie	Cena elementów [zł netto]	Cena zestaw [zł netto]	Tylko Grzanie	Cena elementów [zł netto]	Cena zestaw [zł netto]
220V/50Hz / 25A	4	Jedn.zewn. 1-fazowa	<b>ERGA04EV</b>	7 630 zł	<b>25 370 zł</b>	<b>ERGA04EV</b>	7 630 zł	<b>25 650 zł</b>
		Jednostka wewn. z grzałką 6kW	EHVH04S18E6V	17 740 zł		EHVH04S23E6V	18 020 zł	
	6	Jedn.zewn. 1-fazowa	<b>ERGA06EV</b>	9 350 zł	<b>28 180 zł</b>	<b>ERGA06EV</b>	9 350 zł	<b>28 920 zł</b>
		Jednostka wewn. z grzałką 6kW	EHVH08S18E6V	18 830 zł		EHVH08S23E6V	19 570 zł	
		Jednostka wewn. z grzałką 9kW	EHVH08S18E9W	19 370 zł		EHVH08S23E9W	20 350 zł	
	8	Jedn.zewn. 1-fazowa	<b>ERGA08EV</b>	11 810 zł	<b>30 640 zł</b>	<b>ERGA08EV</b>	11 810 zł	<b>31 380 zł</b>
Jednostka wewn. z grzałką 6kW		EHVH08S18E6V	18 830 zł	EHVH08S23E6V		19 570 zł		
Jednostka wewn. z grzałką 9kW		EHVH08S18E9W	19 370 zł	EHVH08S23E9W		20 350 zł		



### Zestawy **GRZANIE I CHŁODZENIE** z jednostkami wewnętrznymi **ZINTEGROWANYMI**

Zasilanie / zalecany bezpiecznik JZ	Wydajność grzewcza [kW]	Opis	Zbiornik 180l			Zbiornik 230l		
			Grzanie i Chłodzenie	Cena elementów [zł netto]	Cena zestaw [zł netto]	Grzanie i Chłodzenie	Cena elementów [zł netto]	Cena zestaw [zł netto]
220V/50Hz / 25A	4	Jedn.zewn. 1-fazowa	<b>ERGA04EV</b>	7 630 zł	<b>26 680 zł</b>	<b>ERGA04EV</b>	7 630 zł	<b>27 440 zł</b>
		Jednostka wewn. z grzałką 6kW	EHVX04S18E6V	19 050 zł		EHVX04S23E6V	19 810 zł	
	6	Jedn.zewn. 1-fazowa	<b>ERGA06EV</b>	9 350 zł	<b>29 660 zł</b>	<b>ERGA06EV</b>	9 350 zł	<b>30 450 zł</b>
		Jednostka wewn. z grzałką 6kW	EHVX08S18E6V	20 310 zł		EHVX08S23E6V	21 100 zł	
		Jednostka wewn. z grzałką 9kW	EHVX08S18E9W	20 850 zł		EHVX08S23E9W	21 620 zł	
	8	Jedn.zewn. 1-fazowa	<b>ERGA08EV</b>	11 810 zł	<b>32 120 zł</b>	<b>ERGA08EV</b>	11 810 zł	<b>32 910 zł</b>
Jednostka wewn. z grzałką 6kW		EHVX08S18E6V	20 310 zł	EHVX08S23E6V		21 100 zł		
Jednostka wewn. z grzałką 9kW		EHVX08S18E9W	20 850 zł	EHVX08S23E9W		21 620 zł		

#### UWAGA:

- Interfejs użytkownika w komplecie z jednostką wewnętrzną
- Niektóre modele dostępne także w wersji jedn.wewn. w kolorze srebrnym - EHVX04(08)S18(23)E6V(9W)G (oznaczenie G na końcu nazwy modelu). Cena jest inna niż dla wersji białej, do sprawdzenia w e-sklepie Daikin.
- Zabezpieczenie grzałki elektrycznej BUH typ 6V: 32A, 9W: 16A.

## Pompa ciepła niskotemperaturowa Daikin Altherma 3 R F ze ster. 2-ch stref



### Zestawy **TYLKO GRZEWcze** z jednostkami wewnętrznymi **ZINTEGROWANYMI** ze ster. 2-ch stref

Zasilanie / zalecany bezpiecznik JZ	Wydajność grzewcza [kW]	Opis	Zbiornik 180l			Zbiornik 230l		
			Tylko Grzanie	Cena elementów [zł netto]	Cena zestaw [zł netto]	Tylko Grzanie	Cena elementów [zł netto]	Cena zestaw [zł netto]
220V/50Hz / 25A	4	Jedn.zewn. 1-fazowa	<b>ERGA04EV</b>	7 630 zł	<b>29 170 zł</b>	_____	_____	_____
		Jednostka wewn. z grzałką 6kW	EHVZ04S18E6V	21 540 zł		_____	_____	
	6	Jedn.zewn. 1-fazowa	<b>ERGA06EV</b>	9 350 zł	<b>32 560 zł</b>	<b>ERGA06EV</b>	9 350 zł	<b>33 290 zł</b>
		Jednostka wewn. z grzałką 6kW	EHVZ08S18E6V	23 210 zł		EHVZ08S23E6V	23 940 zł	
		Jednostka wewn. z grzałką 9kW	EHVZ08S18E9W	23 750 zł		EHVZ08S23E9W	24 480 zł	
	8	Jedn.zewn. 1-fazowa	<b>ERGA08EV</b>	11 810 zł	<b>35 020 zł</b>	<b>ERGA08EV</b>	11 810 zł	<b>35 750 zł</b>
Jednostka wewn. z grzałką 6kW		EHVZ08S18E6V	23 210 zł	EHVZ08S23E6V		23 940 zł		
Jednostka wewn. z grzałką 9kW		EHVZ08S18E9W	23 750 zł	EHVZ08S23E9W		24 480 zł		

#### UWAGA:

- Interfejs użytkownika w komplecie z jednostką wewnętrzną
- Zabezpieczenie grzałki elektrycznej BUH typ 6V: 32A, 9W: 16A.



## Jednostka naścienna



### Dlaczego warto wybrać jednostkę naścienną Daikin?

Jednostka naścienna Split Daikin Altherma 3 oferuje ogrzewanie i chłodzenie oraz dużą elastyczność w zakresie szybkiej i prostej instalacji z opcjonalną możliwością połączenia zbiornika w celu wytwarzania ciepłej wody użytkowej.

#### Wysoki poziom elastyczności instalacji i przyłącze ciepłej wody użytkowej

- › Wbudowanie w urządzeniu wszystkich podzespołów hydraulicznych oznacza, że nie są potrzebne podzespoły innych firm
- › Płytki PCB i podzespoły hydrauliczne znajdują się z przodu, co decyduje o łatwości uzyskiwania do nich dostępu
- › Niewielkie wymiary gwarantują małą przestrzeń instalacyjną, bez konieczności pozostawiania miejsca z boku
- › Elegancki wygląd urządzenia komponuje się z innymi urządzeniami domowymi
- › Połączenie ze zbiornikiem buforowym ze stali nierdzewnej lub buforowym typu ECH<sub>2</sub>O

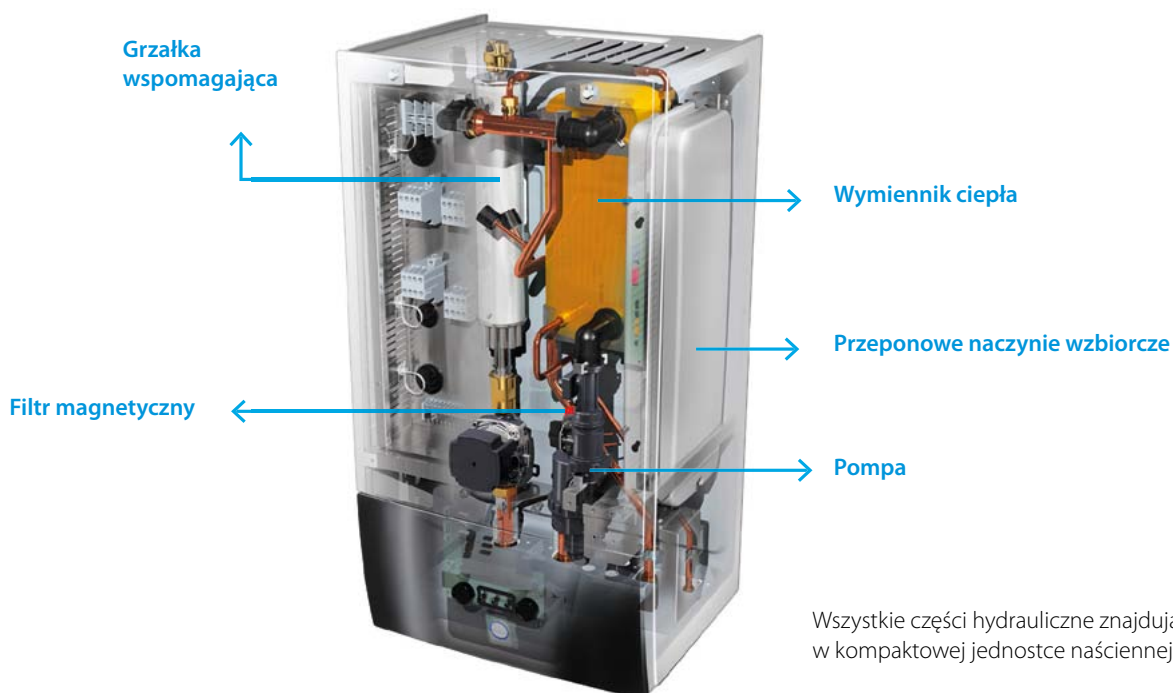

Wszystkie części hydrauliczne znajdują się w kompaktowej jednostce naściennej



## Pompa ciepła niskotemperaturowa Daikin Altherma 3 R W

35°C aż do



Jednostka zewnętrzna ERGA-E  
WysxSzerxGłęb.: 740x884x388



Jednostka wewnętrzna EHBH(X)-E  
WysxSzerxGłęb.: 840x440x390



Zbiornik EKHS-D



Zbiornik solarny EKHP-PB



**R-32**



011-1W0218-219  
011-1W0221  
011-1W0246-247



### Zestawy TYLKO GRZEWCZE i GRZEWCZO-CHŁODZĄCE z jednostkami wewnętrznymi NAŚCIENNYMI

Zasilanie / zalecany bezpiecznik JZ	Wydajność grzewcza [kW]	Opis	Tylko Grzanie	Cena elementów [zł netto]	Cena zestaw [zł netto]	Grzanie i Chłodzenie	Cena elementów [zł netto]	Cena zestaw [zł netto]
220V/50Hz / 25A	4	Jedn.zewnętrzna 1-fazowa	<b>ERGA04EV</b>	7 630 zł	<b>19 910 zł</b>	<b>ERGA04EV</b>	7 630 zł	<b>22 180 zł</b>
		Jednostka wewn. z grzałką 6kW	EHBH04E6V	12 280 zł		EHBX04E6V	14 550 zł	
	6	Jedn.zewnętrzna 1-fazowa	<b>ERGA06EV</b>	9 350 zł	<b>23 160 zł</b>	<b>ERGA06EV</b>	9 350 zł	<b>24 730 zł</b>
		Jednostka wewn. z grzałką 6kW	EHBH08E6V	13 810 zł		EHBX08E6V	15 380 zł	
		Jednostka wewn. z grzałką 9kW	EHBH08E9W	14 510 zł		EHBX08E9W	16 090 zł	
	8	Jedn.zewnętrzna 1-fazowa	<b>ERGA08EV</b>	11 810 zł	<b>25 620 zł</b>	<b>ERGA08EV</b>	11 810 zł	<b>27 190 zł</b>
		Jednostka wewn. z grzałką 6kW	EHBH08E6V	13 810 zł		EHBX08E6V	15 380 zł	
		Jednostka wewn. z grzałką 9kW	EHBH08E9W	14 510 zł		EHBX08E9W	16 090 zł	

#### UWAGA:

- > Interfejs użytkownika w komplecie z jednostką wewnętrzną
- > Zabezpieczenie grzałki elektrycznej BUH typ 6V: 32A, 9W: 16A.

### Wyposażenie dodatkowe - Zbiorniki c.w.u.

Pojemność [l]	Opis	Model	Pow.węzownicy [m2]	Cena [zł netto]
150	Zbiornik ze stali nierdzewnej 150l, wys x średnica: 1000 x 595 mm	EKHS150D3V3	1,05	<b>5 250 zł</b>
180	Zbiornik ze stali nierdzewnej 180l, wys x średnica: 1164 x 595 mm	EKHS180D3V3	1,4	<b>5 360 zł</b>
200	Zbiornik ze stali nierdzewnej 200l, wys x średnica: 1264 x 595 mm	EKHS200D3V3	1,8	<b>5 570 zł</b>
250	Zbiornik ze stali nierdzewnej 250l, wys x średnica: 1535 x 595 mm	EKHS250D3V3	1,8	<b>5 880 zł</b>
300	Zbiornik ze stali nierdzewnej 300l, wys x średnica: 1745 x 595 mm	EKHS300D3V3	1,8	<b>7 000 zł</b>
300	Zbiornik solarny o poj.300l, wys x szer x głęb.: 1650 x 595 x 615 mm	EKHP300B	-	<b>8 760 zł</b>
	Zbiornik solarny BIW o poj.300l z dodatk. węzownicą, wys x szer x głęb.: 1650 x 595 x 615 mm	EKHP300PB	-	<b>9 260 zł</b>
500	Zbiornik solarny o poj.500l, wys x szer x głęb.: 1660 x 790 x 790 mm	EKHP500B	-	<b>10 520 zł</b>
	Zbiornik solarny BIW o poj.500l z dodatk. węzownicą, wys x szer x głęb.: 1660 x 790 x 790 mm	EKHP500PB	-	<b>10 760 zł</b>













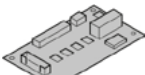
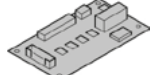

#### UWAGA:

- > Zbiornik EKHS dostarczany z zaworem 3-drogowym i czujnikiem temperatury
- > Zbiornik EKHS jest wyposażony w grzałkę elektryczną 3kW
- > Zbiornik EKHS do stosowania z pompami ciepła Daikin Altherma LT, Hybrydą
- > W przypadku zastosowania zbiornika cwu innego producenta wymagane jest zastosowanie czujnika temperatury, numer 301235P. Dostępny jako część zamienna w e-parts, gdzie możliwe jest sprawdzenie ceny.
- > Możliwość podłączenia zbiornika solarnego EKHP-B standard albo wersja BIW z dodatkową węzownicą. Wówczas wymagany zestaw podłączeniowy EKEPRHLT3HX/5H/5X (akcesoria) oraz grzałka zanurzeniowa 16 51 35 (akcesoria).

### Wyposażenie dodatkowe - akcesoria dla zbiornika EKHP

Dla zbiornika	Opis	Model	Cena [zł netto]
Dla wszystkich zbiorników EKHP	Grzałka elektryczna zanurzeniowa dla zbiornika EKHP (opcja obowiązkowa)		165 135 zł <b>2 400 zł</b>
Dla EHBH(X) + EKHP o pojemności 300l	Zestaw podłączeniowy do zbiornika EKHP o pojemności 300l (zawiera zawór 3-drogowy oraz czujnik temp.)	EKEPRHLT3HX	<b>930 zł</b>
Dla EHBH + EKHP o pojemności 500l	Zestaw podłączeniowy do zbiornika EKHP o pojemności 500l (zawiera zawór 3-drogowy oraz czujnik temp.)	EKEPRHLT5H	<b>1 190 zł</b>
Dla EHBX + EKHP o pojemności 500l	Zestaw podłączeniowy do zbiornika EKHP o pojemności 500l (zawiera zawór 3-drogowy oraz czujnik temp.)	EKEPRHLT5X	<b>1 660 zł</b>

# Opcje dla jedn. wewn. zintegrowanej i naściennej Daikin Altherma 3 R F/W

	Typ	Nazwa materiału	Daikin Altherma 3 R F/W	Cena za szt. [zł netto]
Elementy sterujące		Zdalny interfejs użytkownika	BRC1HHDW/S/K	● 530 zł
		Moduł WLAN	BRP069A71	● 230 zł
		Karta WLAN	BRP069A78	● 180 zł (w standardzie)
		Termostat pokojowy (przewodowy)	EKRRTWA	● 590 zł
		Termostat pokojowy (beprzewodowy)	EKRTR	● 1 170 zł
		Czujnik temp. podłogi (tylko dla EKTR)	EKRTEFS	● 90 zł
		Bramka DCOM (do sterowania kaskadowego)*	DCOM-LT/IO	● 1 510 zł
		Bramka DCOM (Modbus)*	DCOM-LT/MB	● 1 420 zł
Płytki elektryczne		Płytki PCB demand	EKRP1AHTA	● 630 zł
		Płytki cyfrowych wejść/wyjść	EKRP1HBAA	● 630 zł
Instalacja		Zestaw dwustrefowy (W)	BZKA7V3	● 9 240 zł (bez EHVZ)
		Zestaw zbiornika innej firmy dla zbiornika z zagłębieniem na czujnik	EKHY3PART	● 1 520 zł (tylko dla JW naściennej)
		Zbiornik innej firmy dla zbiornika z wbudowanym termostatem	EKHY3PART2	● 900 zł (tylko dla JW naściennej)
Czujniki		Zdalny czujnik temp. wewnętrznej	KRCS01-1	● 290 zł
		Zdalny czujnik temp. zewnętrznej	EKRSCA-1	● 440 zł
Inne		Osłona wygłuszająca dla ERGA-D	EKLN08A1	● 7 550 zł
Montaż jedn. zewnętrznej		Taca skroplin	EKDP008D	● 900 zł
		Grzałka tacy skroplin	EKDPH008CA	● 1 260 zł
		Ceowniki do montażu JZ	EKFT008D	● 450 zł

\* Bramkę DCOM można podłączyć do pompy ciepła ERGA-E + JW wyposażoną w sterownik MMI 2 i oprogramowanie v6.x.x lub wyższe



# Daikin Altherma 3 ECH<sub>2</sub>O

Niskotemperaturowa jednostka Daikin Altherma ze zintegrowanym zbiornikiem ECH<sub>2</sub>O jest znana ze zdolności do maksymalizowania wykorzystania różnych źródeł energii, oferując komfort w zakresie ogrzewania, przygotowania c.w.u. oraz chłodzenia.

## Inteligentne zarządzanie zb. magazynującym

- › Urządzenie jest przygotowane do sterowania w trybie "Smart Grid", dzięki czemu można korzystać z niskiej taryfy za energię elektryczną i wydajnego magazynowania energii do ogrzewania pomieszczeń i wytwarzania c.w.u.
- › Ciągłe ogrzewanie w trybie odszraniania oraz korzystanie ze zmagazynowanego ciepła do ogrzewania pomieszczeń (tylko zbiornik 500l)
- › Elektroniczne zarządzanie pompą ciepła i zbiornikiem buforowym ECH<sub>2</sub>O maksymalizuje efektywność energetyczną, zapewnia wygodne ogrzewanie i wytwarzanie c.w.u.
- › Zapewnia najwyższe standardy w zakresie higieny wody
- › Wykorzystuje większą ilość energii odnawialnej po połączeniu z instalacją solarną

## Innowacyjny zbiornik wysokiej jakości

- › Lekki zbiornik z tworzywa sztucznego
- › Bez korozji, bez anody oraz kamienia i osadów wapnia
- › Wyposażono go w odporne na uderzenia polipropylenowe ścianki wewnętrzne i zewnętrzne, pomiędzy które wstrzyknięta jest pianka izolacyjna wysokiej klasy, która zmniejsza straty ciepła do minimum

## Możliwość połączenia z innymi źródłami ciepła

- › Opcja biwalentna umożliwia magazynowanie w zbiorniku magazynującym ciepła pochodzącego z innych źródeł, takich jak kotły olejowe, gazowe, czy na pelety, co dodatkowo obniża zużycie energii

ECH<sub>2</sub>O

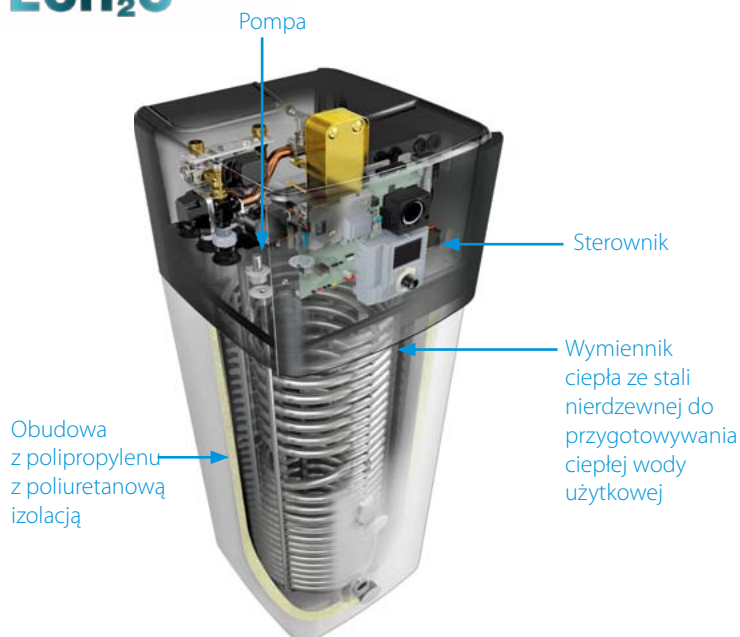

## Zaawansowany interfejs użytkownika



„Daikin-Eye”  
Intuicyjny wskaźnik „Daikin-Eye” pokazuje w czasie rzeczywistym jaki jest status systemu. Kolor niebieski wskazuje normalną pracę, kolor czerwony-awarię.

### Szybka konfiguracja

Zaloguj się, a będziesz mógł kompletnie skonfigurować urządzenie w mniej niż 10-ciu krokach. Możesz nawet sprawdzić czy jednostka jest gotowa do pracy poprzez uruchomienie cykli testowych!

### Prosta obsługa

Interfejs użytkownika działa bardzo szybko dzięki menu wyposażonemu w ikony.

### Ciekawe wzornictwo

Interjes był specjalnie zaprojektowany, aby być intuicyjnym. Kolorowy ekran zapewnia praktyczne elementy wizualne, które upraszczają pracę instalatora, czy inżyniera serwisu.

## Zbiornik magazynujący ECH<sub>2</sub>O: dodatkowy komfort wytwarzania c.w.u.

Połączenie jednostki wewnętrznej ze zbiornikiem buforowym pozwala osiągnąć najwyższy komfort w domu.

- › Reguła świeżej wody: wytwarzanie ciepłej wody użytkowej na żądanie, jednocześnie eliminacja ryzyka zanieczyszczenia wody i powstawania osadów
- › Optymalna sprawność wytwarzania ciepłej wody użytkowej: powolne zmiany temperatury zapewniają wysoką sprawność poboru wody
- › Dostosowanie do przyszłych rozwiązań – możliwość integracji z instalacją kolektorów słonecznych i innymi źródłami ciepła, np. kominkiem
- › Lekka i trwała konstrukcja urządzenia w połączeniu z zasadą systemu kaskadowego oferuje elastyczne opcje instalacji

### System solarny beciśnieniowy (ze zbiornikiem buforowym) (EHSX-D3, EHSX-D3)

- › Kolektory słoneczne są wypełniane wodą tylko, gdy słońce zapewnia wystarczający poziom ogrzewania
- › Pompy w układzie sterującym włączają się na krótko i napełniają kolektory wodą ze zbiornika magazynującego
- › Po napełnieniu, obieg wody utrzymuje pozostała pompa

### System solarny ciśnieniowy (EHSXB-D3, EHSXB-D3)

- › System jest napełniony płynem wraz z odpowiednią ilością środka przeciwzamrozeniowego, aby uniknąć zamarzania w okresie zimowym
- › Jest to system zamknięty, ciśnieniowy

### Miesięczne zużycie energii wolnostojącego budynku mieszkalnego średniej wielkości

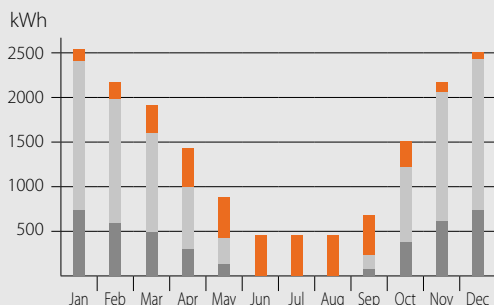

- Wykorzystanie energii słonecznej do wytwarzania ciepłej wody użytkowej i centralnego ogrzewania
- Pompa ciepła (ciepło ze środowiska)
- Pomocnicza energia (elektryczność)

### Schemat systemu: Zintegrowany moduł solarny

- 1 Wykorzystanie energii słonecznej do wytwarzania ciepłej wody użytkowej i centralnego ogrzewania
- 2 Zewnętrzny moduł pompy ciepła
- 3 Kolektory słoneczne
- 4 Stacja solarna z pompami

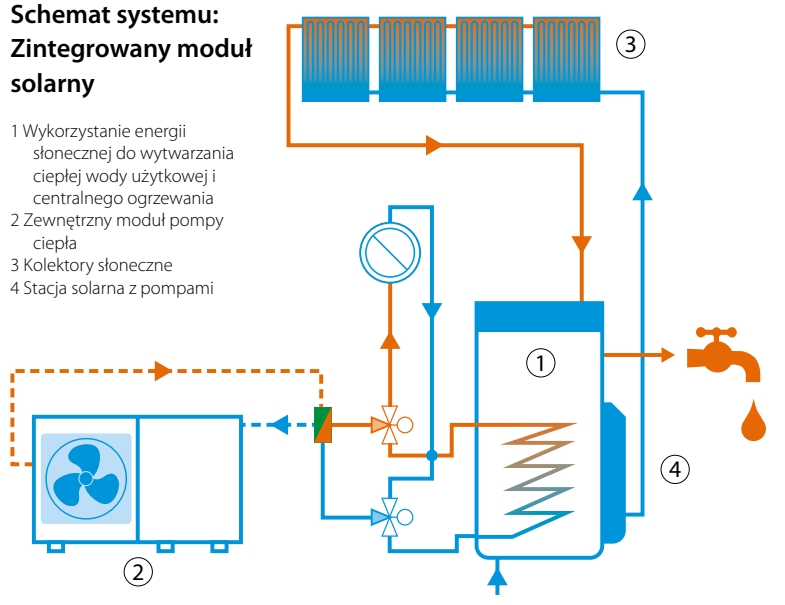

## Pompa ciepła niskotemperaturowa Daikin Altherma 3 R ECH<sub>2</sub>O



35°C aż do **A+++**

aż do **A+**

-25°C

65°C



011-1W0262  
011-1W0264 → 267

Jednostka zewnętrzna ERGA-E  
WysxSzerxGłęb.: 740x884x388

Jednostka wewnętrzna 300I ESH(X)-D3  
WysxSzerxGłęb.: 1891x595x615

Jednostka wewnętrzna 500I ESH(X)-D3  
WysxSzerxGłęb.: 1896x790x790

**R-32**

### Zestawy TYLKO GRZEWcze z jednostkami wewnętrznymi typu ECH<sub>2</sub>O

Zasilanie / zalecany bezpiecznik JZ	Wydajność grzewcza [kW]	Opis	Zbiornik 300l			Zbiornik 500l				
			Tylko Grzanie	Cena elementów [zł netto]	Cena zestaw [zł netto]	Cena zestaw + grzałka EKBU9C i EKBUHSWB [zł netto]	Tylko Grzanie	Cena elementów [zł netto]	Cena zestaw [zł netto]	Cena zestaw + grzałka EKBU9C i EKBUHSWB [zł netto]
220V/50Hz / 25A	4	Jedn.zewnętrzna	ERGA04EV	7 630 zł						
		Jednostka wewn. standard	EHSX04P30D3	15 870 zł	<b>23 500 zł</b>	<b>26 290 zł</b>				
		Jednostka wewn. wer biwalentna	EHSXB04P30D3	17 490 zł	<b>25 120 zł</b>	<b>27 910 zł</b>				
	6	Jedn.zewnętrzna	ERGA06EV	9 350 zł			ERGA06EV	9 350 zł		
		Jednostka wewn. standard	EHSX08P30D3	18 230 zł	<b>27 580 zł</b>	<b>30 370 zł</b>	EHSX08P50D3	19 020 zł	<b>28 370 zł</b>	<b>31 160 zł</b>
		Jednostka wewn. wer biwalentna	EHSXB08P30D3	18 290 zł	<b>27 640 zł</b>	<b>30 430 zł</b>	EHSXB08P50D3	21 150 zł	<b>30 500 zł</b>	<b>33 290 zł</b>
	8	Jedn.zewnętrzna	ERGA08EV	11 810 zł			ERGA08EV	11 810 zł		
		Jednostka wewn. standard	EHSX08P30D3	18 230 zł	<b>30 040 zł</b>	<b>32 830 zł</b>	EHSX08P50D3	19 020 zł	<b>30 830 zł</b>	<b>33 620 zł</b>
		Jednostka wewn. wer biwalentna	EHSXB08P30D3	18 290 zł	<b>30 100 zł</b>	<b>32 890 zł</b>	EHSXB08P50D3	21 150 zł	<b>32 960 zł</b>	<b>35 750 zł</b>

### Zestawy GRZANIE I CHŁODZENIE z jednostkami wewnętrznymi typu ECH<sub>2</sub>O

Zasilanie / zalecany bezpiecznik JZ	Wydajność grzewcza [kW]	Opis	Zbiornik 300l			Zbiornik 500l				
			Grzanie i Chłodzenie	Cena elementów [zł netto]	Cena zestaw [zł netto]	Cena zestaw + grzałka EKBU9C i EKBUHSWB [zł netto]	Grzanie i Chłodzenie	Cena elementów [zł netto]	Cena zestaw [zł netto]	Cena zestaw + grzałka EKBU9C i EKBUHSWB [zł netto]
220V/50Hz / 25A	4	Jedn.zewnętrzna	ERGA04EV	7 630 zł			ERGA04EV	7 630 zł		
		Jednostka wewn. standard	EHSX04P30D3	17 510 zł	<b>25 140 zł</b>	<b>27 930 zł</b>	EHSX04P50D3	17 970 zł	<b>25 600 zł</b>	<b>28 390 zł</b>
		Jednostka wewn. wer biwalentna	EHSXB04P30D3	19 580 zł	<b>27 210 zł</b>	<b>30 000 zł</b>	EHSXB04P50D3	20 010 zł	<b>27 640 zł</b>	<b>30 430 zł</b>
	6	Jedn.zewnętrzna	ERGA06EV	9 350 zł			ERGA06EV	9 350 zł		
		Jednostka wewn. standard	EHSX08P30D3	22 240 zł	<b>31 590 zł</b>	<b>34 380 zł</b>	EHSX08P50D3	22 600 zł	<b>31 950 zł</b>	<b>34 740 zł</b>
		Jednostka wewn. wer biwalentna	EHSXB08P30D3	22 470 zł	<b>31 820 zł</b>	<b>34 610 zł</b>	EHSXB08P50D3	23 230 zł	<b>32 580 zł</b>	<b>35 370 zł</b>
	8	Jedn.zewnętrzna	ERGA08EV	11 810 zł			ERGA08EV	11 810 zł		
		Jednostka wewn. standard	EHSX08P30D3	22 240 zł	<b>34 050 zł</b>	<b>36 840 zł</b>	EHSX08P50D3	22 600 zł	<b>34 410 zł</b>	<b>37 200 zł</b>
		Jednostka wewn. wer biwalentna	EHSXB08P30D3	22 470 zł	<b>34 280 zł</b>	<b>37 070 zł</b>	EHSXB08P50D3	23 230 zł	<b>35 040 zł</b>	<b>37 830 zł</b>

#### UWAGA:

- › Interfejs użytkownika w komplecie z jednostką wewnętrzną
- › Do zestawu należy obowiązkowo dodać grzałkę EKBU9C (9kW) oraz płytkę EKBUHSWB.

# Opcje dla jedn. wewnętrznej Daikin Altherma 3 R ECH<sub>2</sub>O

Typ	Daikin Altherma 3 R ECH <sub>2</sub> O	Nazwa materiału	Cena za szt. [zł netto]	
Elementy sterujące		Termostat pokojowy	RoCon U1 / EHS157034	750 zł
		Moduł mieszający	RoCon M1 / EHS157068	790 zł
		Zdalny czujnik temp. zewnętrznej	EKRSC1	440 zł
		Bramka dla aplikacji	RoCon G1 / EHS157056	2 020 zł
Grzałka zapasowa		Grzałka zapasowa 3 kW + skrzynka elektr.	EKBU3C + EKBUHSWB	2 380 + 460 zł
		Grzałka zapasowa 9 kW + skrzynka elektr.	EKBU9C + EKBUHSWB	2 330 + 460 zł
Elementy hydrauliczne		Separator hydrauliczny	HWC / 172900	2 770 zł
		Izolacja termiczna dla HWC	WHWC / 172901	1 740 zł
Grupa pompowa		Grupa pompowa z modułem mieszacza	156075	3 890 zł
		Grupa pompowa bez modułu mieszacza	156077	2 840 zł
Dodatkowe akcesoria		Separator zanieczyszczeń SAS1	SAS1 / 156021	1 130 zł
		Separator zanieczyszczeń SAS2	SAS2 / 156023	1 130 zł
Inne		Oslona wygłuszająca dla ERGA-D	EKLN08A1	7 550 zł
Akcesoria dla jedn. zewnętrznej		Taca skroplin	EKDP008D	900 zł
		Grzałka tacy skroplin	EKDPH008CA	1 260 zł
		Ceowniki do montażu JZ	EKFT008D	450 zł



# Daikin Altherma 3 H EPGA-D 11-14-16 kW

z technologią Bluevolution na R-32

## R-32, czynnik chłodniczy przyjazny dla środowiska

### Bluevolution

Technologia Bluevolution łączy bardzo wydajne sprężarki opracowane przez specjalistów Daikin z przyszłościowym czynnikiem chłodniczym: R-32.

BLUEEVOLUTION

**R-32**

### Ochrona środowiska

Dzięki połączeniu niższego współczynnika GWP (675 wobec 2.087,5 dla R-410A) z mniejszą ilością czynnika chłodniczego,

R-32 jest w stanie zmniejszyć o 75% równoważnik CO<sub>2</sub>, co sprawia, że jest lepszy dla środowiska.

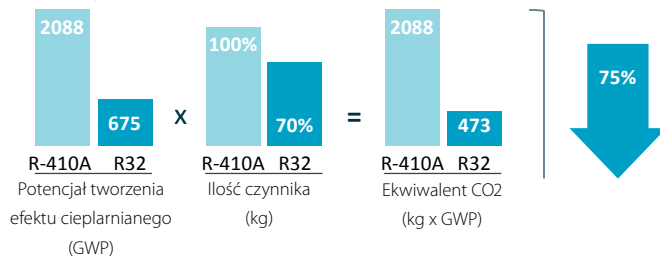
Jot award 2018  
1er

## Koncepcja hydrosplit

### Przewidywanie lepszej przyszłości

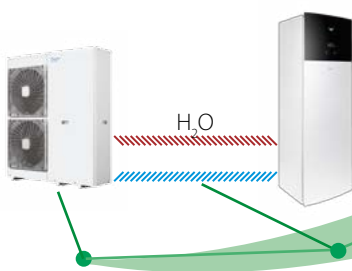

**Zamknięty obieg czynnika chłodniczego R-32**

Zmniejszenie ryzyka wycieku czynnika chłodniczego.

**Połączenia wodne**

Pomiędzy jednostką wewnętrzną a zewnętrzną.

**Brak czynnika chłodniczego w budynku**

### Dzięki R-32, przyszłość jest teraz

Jako pionier w stosowaniu R-32 w pompach ciepła powietrze/woda, Daikin stawia ograniczenie wpływu na środowisko, jako absolutny priorytet.





## Zalety sprężarki z wtryskiem gazu

### Wysoka wydajność w niskich temperaturach otoczenia

Jednostka zewnętrzna Daikin Altherma 3 11-16 kW jest wyposażona w nową sprężarkę typu scroll z wtryskiem gazu, umożliwiającą pracę urządzenia do temperatury zewnętrznej  $-28^{\circ}\text{C}$

Oprócz tego, wydajność grzewcza w niskiej temperaturze otoczenia ( $-7/35^{\circ}\text{C}$ ) jest wyższa o 35% w porównaniu z poprzednią jednostką.

## Ustawienia korzystne dla obszarów miejskich

### Ustawienie niskiego poziomu głośności

Aby spełnić wymogi najbardziej wymagających obszarów miejskich, instalator może ustawić urządzenie w trybie cichej pracy, który obniża poziom dźwięku o 3 dB (A).

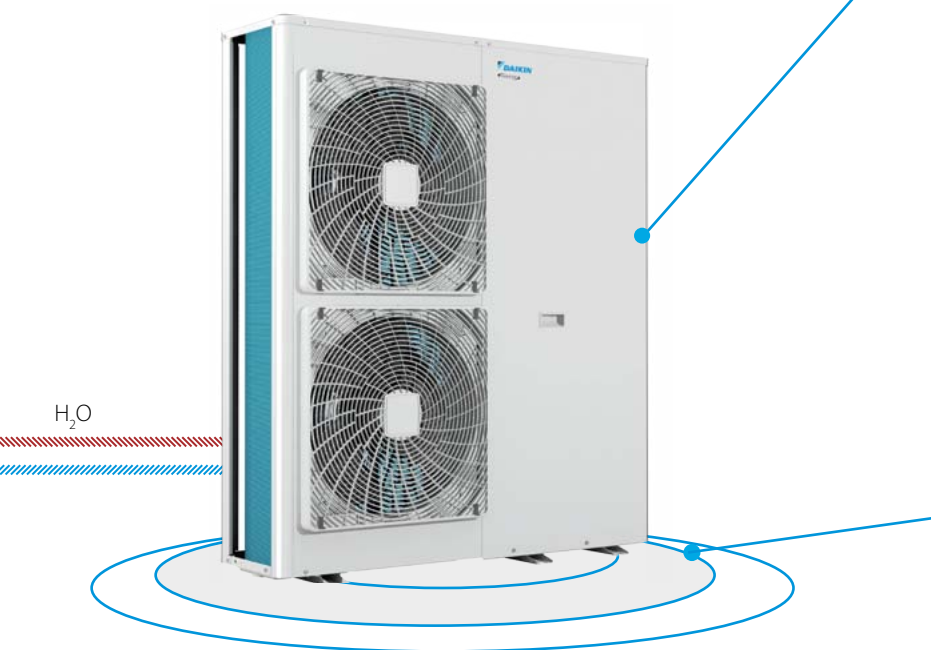

## Wysokie parametry pracy

### Temperatura wody na zasilaniu

Dzięki temperaturze wody na zasilaniu  $60^{\circ}\text{C}$  w warunkach temp. zewnętrznej  $-10^{\circ}\text{C}$ , Daikin Altherma 3 11-14-16 kW jest doskonałym rozwiązaniem do:

- nowo zbudowanych budynków z ogrzewaniem podłogowym;
- do budynków po renowacji z grzejnikami.

### Najwyższa energooszczędność

Dzięki zastosowaniu R-32, urządzenie osiąga najwyższą energooszczędność, którą potwierdzają najlepsze etykiety energetyczne.

### Jednostka zewnętrzna Daikin Altherma 3 11-14-16 kW

Jednostka zewnętrzna EPGA-D jest dostępna w wielkości 11-14-16 kW posiada zasilanie 1-fazowe i można ją podłączyć do:

- EAB(H/X)-D jednostek wewnętrznych naściennych;
- EAV(H/X)-D jednostek wewnętrznych zintegrowanych;
- EAVZ-D jednostek wewnętrznych zintegrowanych ze sterowaniem 2 stref temp.

aż do



A+++



A





## Pompa ciepła niskotemperaturowa Daikin Altherma 3 H F



011-1W0319 -> 324



Jednostka zewnętrzna EPGA-D  
WysxSzerxGłęb.: 1440x1160x380



Jednostka wewnętrzna EHVH(X)-D

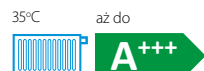

### Zestawy TYLKO GRZEWCZE z jednostkami wewnętrznymi ZINTEGROWANYMI

Zasilanie / zalecany bezpiecznik JZ	Wydajność grzewcza [kW]	Opis	Zbiornik 180l			Zbiornik 230l		
			Tylko Grzanie	Cena elementów [zł netto]	Cena zestaw [zł netto]	Tylko Grzanie	Cena elementów [zł netto]	Cena zestaw [zł netto]
220V/50Hz / 32A	11	Jedn.zewn. 1-fazowa, 32A	EPGA11DV	24 710 zł		EPGA11DV	24 710 zł	
		Jednostka wewn. z grzałką 6kW	EAVH16S18D6V	18 310 zł	<b>43 020 zł</b>	EAVH16S23D6V	19 130 zł	<b>43 840 zł</b>
		Jednostka wewn. z grzałką 9kW	EAVH16S18D9W	18 890 zł	<b>43 600 zł</b>	EAVH16S23D9W	19 720 zł	<b>44 430 zł</b>
	14	Jedn.zewn. 1-fazowa, 32A	EPGA14DV	27 200 zł		EPGA14DV	27 200 zł	
		Jednostka wewn. z grzałką 6kW	EAVH16S18D6V	18 310 zł	<b>45 510 zł</b>	EAVH16S23D6V	19 130 zł	<b>46 330 zł</b>
		Jednostka wewn. z grzałką 9kW	EAVH16S18D9W	18 890 zł	<b>46 090 zł</b>	EAVH16S23D9W	19 720 zł	<b>46 920 zł</b>
	16	Jedn.zewn. 1-fazowa, 32A	EPGA16DV	29 700 zł		EPGA16DV	29 700 zł	
		Jednostka wewn. z grzałką 6kW	EAVH16S18D6V	18 310 zł	<b>48 010 zł</b>	EAVH16S23D6V	19 130 zł	<b>48 830 zł</b>
		Jednostka wewn. z grzałką 9kW	EAVH16S18D9W	18 890 zł	<b>48 590 zł</b>	EAVH16S23D9W	19 720 zł	<b>49 420 zł</b>



### Zestawy GRZANIE I CHŁODZENIE z jednostkami wewnętrznymi ZINTEGROWANYMI

Zasilanie / zalecany bezpiecznik JZ	Wydajność grzewcza [kW]	Opis	Zbiornik 180l			Zbiornik 230l		
			Grzanie i Chłodzenie	Cena elementów [zł netto]	Cena zestaw [zł netto]	Grzanie i Chłodzenie	Cena elementów [zł netto]	Cena zestaw [zł netto]
220V/50Hz / 32A	11	Jedn.zewn. 1-fazowa, 32A	EPGA11DV	24 710 zł		EPGA11DV	24 710 zł	
		Jednostka wewn. z grzałką 6kW	EAVX16S18D6V	19 140 zł	<b>43 850 zł</b>	EAVX16S23D6V	19 950 zł	<b>44 660 zł</b>
		Jednostka wewn. z grzałką 9kW	EAVX16S18D9W	19 720 zł	<b>44 430 zł</b>	EAVX16S23D9W	20 550 zł	<b>45 260 zł</b>
	14	Jedn.zewn. 1-fazowa, 32A	EPGA14DV	27 200 zł		EPGA14DV	27 200 zł	
		Jednostka wewn. z grzałką 6kW	EAVX16S18D6V	19 140 zł	<b>46 340 zł</b>	EAVX16S23D6V	19 950 zł	<b>47 150 zł</b>
		Jednostka wewn. z grzałką 9kW	EAVX16S18D9W	19 720 zł	<b>46 920 zł</b>	EAVX16S23D9W	20 550 zł	<b>47 750 zł</b>
	16	Jedn.zewn. 1-fazowa, 32A	EPGA16DV	29 700 zł		EPGA16DV	29 700 zł	
		Jednostka wewn. z grzałką 6kW	EAVX16S18D6V	19 140 zł	<b>48 840 zł</b>	EAVX16S23D6V	19 950 zł	<b>49 650 zł</b>
		Jednostka wewn. z grzałką 9kW	EAVX16S18D9W	19 720 zł	<b>49 420 zł</b>	EHVX08S23D9W	21 620 zł	<b>51 320 zł</b>

#### UWAGA:

- > Interfejs użytkownika w komplecie z jednostką wewnętrzną
- > W przypadku zastosowania układu pracującego na wodzie, należy dodać zawory zabezpieczające przed zamrożeniem AFVALVE1 (akcesoria)
- > Dostępna także wersja jedn.wewn. w kolorze srebrnym - EAVH(X)16S18(23)D6V(9W)G (oznaczenie G na końcu nazwy modelu). Cena jest inna niż wersji białej, do sprawdzenia w e-sklepie Daikin.
- > Zabezpieczenie grzałki elektrycznej BUH typ 6V: 32A, 9W: 16A.

## Pompa ciepła niskotemperaturowa Daikin Altherma 3 H F ze ster. 2-ch stref



### Zestawy TYLKO GRZEWCZE z jednostkami wewnętrznymi ZINTEGROWANYMI ze ster. 2-ch stref

Zasilanie / zalecany bezpiecznik JZ	Wydajność grzewcza [kW]	Opis	Zbiornik 180l			Zbiornik 230l		
			Tylko Grzanie	Cena elementów [zł netto]	Cena zestaw [zł netto]	Tylko Grzanie	Cena elementów [zł netto]	Cena zestaw [zł netto]
220V/50Hz / 32A	11	Jedn.zewn. 1-fazowa, 32A	EPGA11DV	24 710 zł		EPGA11DV	24 710 zł	
		Jednostka wewn. z grzałką 6kW	EAVZ16S18D6V	20 980 zł	<b>45 690 zł</b>	EAVZ16S23D6V	21 670 zł	<b>46 380 zł</b>
		Jednostka wewn. z grzałką 9kW	EAVZ16S18D9W	21 490 zł	<b>46 200 zł</b>	EAVZ16S23D9W	22 160 zł	<b>46 870 zł</b>
	14	Jedn.zewn. 1-fazowa, 32A	EPGA14DV	27 200 zł		EPGA14DV	27 200 zł	
		Jednostka wewn. z grzałką 6kW	EAVZ16S18D6V	20 980 zł	<b>48 180 zł</b>	EAVZ16S23D6V	21 670 zł	<b>48 870 zł</b>
		Jednostka wewn. z grzałką 9kW	EAVZ16S18D9W	21 490 zł	<b>48 690 zł</b>	EAVZ16S23D9W	22 160 zł	<b>49 360 zł</b>
	16	Jedn.zewn. 1-fazowa, 32A	EPGA16DV	29 700 zł		EPGA16DV	29 700 zł	
		Jednostka wewn. z grzałką 6kW	EAVZ16S18D6V	20 980 zł	<b>50 680 zł</b>	EAVZ16S23D6V	21 670 zł	<b>51 370 zł</b>
		Jednostka wewn. z grzałką 9kW	EAVZ16S18D9W	21 490 zł	<b>51 190 zł</b>	EAVZ16S23D9W	22 160 zł	<b>51 860 zł</b>

#### UWAGA:

- > Interfejs użytkownika w komplecie z jednostką wewnętrzną
- > W przypadku zastosowania układu pracującego na wodzie, należy dodać zawory zabezpieczające przed zamrożeniem AFVALVE1 (akcesoria)
- > Zabezpieczenie grzałki elektrycznej BUH typ 6V: 32A, 9W: 16A.



## Pompa ciepła niskotemperaturowa Daikin Altherma 3 H W (bez zasobnika)



Jednostka zewnętrzna EPGA-D  
011-1W0319 -> 324 WysxSzerxGłęb.: 1440x1160x380



Jednostka wewnętrzna EABH(X)-D  
WysxSzerxGłęb.: 840x440x390



Zbiornik EKHWS-D



Zbiornik solarny EKHPW-(P)B

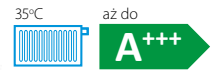

### Zestawy TYLKO GRZEWCZE i GRZEWCZO-CHŁODZĄCE z jednostkami wewnętrznymi NAŚCIENNYMI

Zasilanie / zalecany bezpiecznik JZ	Wydajność grzewcza [kW]	Opis	Tylko Grzanie	Cena elementów [zł netto]	Cena zestaw [zł netto]	Grzanie i chłodzenie	Cena elementów [zł netto]	Cena zestaw [zł netto]
220V/50Hz / 32A	11	Jedn.zewnętrzna	<b>EPGA11DV</b>	24 710 zł		<b>EPGA11DV</b>	24 710 zł	
		Jednostka wewn. z grzałką 6kW	EABH16D6V	13 560 zł	<b>38 270 zł</b>	<b>EABX16D6V</b>	14 390 zł	<b>39 100 zł</b>
		Jednostka wewn. z grzałką 9kW	EABH16D9W	14 150 zł	<b>38 860 zł</b>	<b>EABX16D9W</b>	14 980 zł	<b>39 690 zł</b>
	14	Jedn.zewnętrzna	<b>EPGA14DV</b>	27 200 zł		<b>EPGA14DV</b>	27 200 zł	
		Jednostka wewn. z grzałką 6kW	EABH16D6V	13 560 zł	<b>40 760 zł</b>	<b>EABX16D6V</b>	14 390 zł	<b>41 590 zł</b>
		Jednostka wewn. z grzałką 9kW	EABH16D9W	14 150 zł	<b>41 350 zł</b>	<b>EABX16D9W</b>	14 980 zł	<b>42 180 zł</b>
	16	Jedn.zewnętrzna	<b>EPGA16DV</b>	29 700 zł		<b>EPGA16DV</b>	29 700 zł	
		Jednostka wewn. z grzałką 6kW	EABH16D6V	13 560 zł	<b>43 260 zł</b>	<b>EABX16D6V</b>	14 390 zł	<b>44 090 zł</b>
		Jednostka wewn. z grzałką 9kW	EABH16D9W	14 150 zł	<b>43 850 zł</b>	<b>EABX16D9W</b>	14 980 zł	<b>44 680 zł</b>

#### UWAGA:

- Interfejs użytkownika w komplecie z jednostką wewnętrzną
- W przypadku zastosowania układu pracującego na wodzie, należy dodać zawory zabezpieczające przed zamrożeniem **AFVALVE1** (akcesoria)
- Zabezpieczenie grzałki elektrycznej BUH typ 6V: 32A, 9W: 16A.

### Wyposażenie dodatkowe - Zbiorniki c.w.u.

Pojemność [l]	Opis	Model	Pow.węzownicy [m2]	Cena [zł netto]
150	Zbiornik ze stali nierdzewnej 150l, wys x średnica: 1000 x 595 mm	EKHWS150D3V3	1,05	<b>5 250 zł</b>
180	Zbiornik ze stali nierdzewnej 180l, wys x średnica: 1164 x 595 mm	EKHWS180D3V3	1,4	<b>5 360 zł</b>
200	Zbiornik ze stali nierdzewnej 200l, wys x średnica: 1264 x 595 mm	EKHWS200D3V3	1,8	<b>5 570 zł</b>
250	Zbiornik ze stali nierdzewnej 250l, wys x średnica: 1535 x 595 mm	EKHWS250D3V3	1,8	<b>5 880 zł</b>
300	Zbiornik ze stali nierdzewnej 300l, wys x średnica: 1745 x 595 mm	EKHWS300D3V3	1,8	<b>7 000 zł</b>
300	Zbiornik solarny o poj.300l, wys x szer x głęb.: 1650 x 595 x 615 mm	EKHWP300B	-	<b>8 760 zł</b>
	Zbiornik solarny BIW o poj.300l z dodatk. węzownicą, wys x szer x głęb.: 1650 x 595 x 615 mm	EKHWP300PB	-	<b>9 260 zł</b>
500	Zbiornik solarny o poj.500l, wys x szer x głęb.: 1660 x 790 x 790 mm	EKHWP500B	-	<b>10 520 zł</b>
	Zbiornik solarny BIW o poj.500l z dodatk. węzownicą, wys x szer x głęb.: 1660 x 790 x 790 mm	EKHWP500PB	-	<b>10 760 zł</b>













#### UWAGA:

- Zbiornik EKHWS dostarczany z zaworem 3-drogowym i czujnikiem temperatury
- Zbiornik EKHWS jest wyposażony w grzałkę elektryczną 3kW
- Zbiornik EKHWS do stosowania z pompami ciepła Daikin Altherma LT, Hybrydą
- W przypadku zastosowania zbiornika cwu innego producenta wymagane jest zastosowanie czujnika temperatury, numer **301235P**. Dostępny jako część zamienna w e-parts, gdzie możliwe jest sprawdzenie ceny.
- Możliwość podłączenia zbiornika solarnego EKHPW-B standard albo wersja BIW z dodatkową węzownicą. Wówczas wymagany zestaw podłączeniowy **EKEPRHLT3HX/5H/5X** (akcesoria) oraz grzałka zanurzeniowa **16 51 35** (akcesoria).

### Wyposażenie dodatkowe - akcesoria dla zbiornika EKHPW

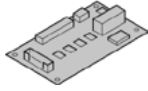
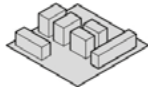
Dla zbiornika	Opis	Model	Cena [zł netto]
Dla wszystkich zbiorników EKHPW	Grzałka elektryczna zanurzeniowa dla zbiornika EKHPW (opcja obowiązkowa)	16 51 35	<b>2 400 zł</b>
Dla EHBH(X) + EKHPW o pojemności 300l	Zestaw podłączeniowy do zbiornika EKHPW o pojemności 300l (zawiera zawór 3-drogowy oraz czujnik temp.)	EKEPRHLT3HX	<b>930 zł</b>
Dla EHBH + EKHPW o pojemności 500l	Zestaw podłączeniowy do zbiornika EKHPW o pojemności 500l (zawiera zawór 3-drogowy oraz czujnik temp.)	EKEPRHLT5H	<b>1 190 zł</b>
Dla EHBX + EKHPW o pojemności 500l	Zestaw podłączeniowy do zbiornika EKHPW o pojemności 500l (zawiera zawór 3-drogowy oraz czujnik temp.)	EKEPRHLT5X	<b>1 660 zł</b>

# Opcje dla jedn. wewn. zintegrowanej i naściennej Daikin Altherma 3 R F/W

	Typ	Nazwa materiału	Daikin Altherma 3 R F/W	Cena za szt. [zł netto]
Elementy sterujące		Zdalny interfejs użytkownika	BRC1HHDW/S/K	530 zł
		Adapter LAN + instalacja solarna PV	BRP069A61	850 zł
		Tylko Adapter LAN	BRP069A62	550 zł
		Termostat pokojowy (przewodowy)	EKRTWA	590 zł
		Termostat pokojowy (bezprowadowy)	EKRTR	1 170 zł
		Czujnik temp. podłogi (tylko dla EKRTR)	EKRTETS	90 zł
		Bramka DCOM (do sterowania kaskadowego)*	DCOM-LT/IO	1 510 zł
		Bramka DCOM (Modbus)*	DCOM-LT/MB	1 420 zł
Płytki elektryczne		Płytki PCB demand	EKRP1AHTA	630 zł
		Płytki cyfrowych wejść/wyjść	EKRP1HBAA	630 zł
Instalacja		Zestaw dwustrefowy (W)	BZKA7V3	9 240 zł
		Zestaw zbiornika innej firmy dla zbiornika z zagłębieniem na czujnik	EKH3PART	1 520 zł
		Zbiornik innej firmy dla zbiornika z wbudowanym termostatem	EKH3PART2	900 zł
Czujniki		Zdalny czujnik temp. wewnętrznej	KRCS01-1	290 zł
		Zdalny czujnik temp. zewnętrznej	EKRSCA-1	440 zł
Inne		Uniwersalny sterownik centralny	EKCC8-W	5 300 zł
		Zawór zabezpieczający przed zamarzaniem	AFVALVE1	620 zł

# Pompy ciepła typu powietrze-woda



Dostępne są następujące modele pomp ciepła na R410a typu powietrze-woda Daikin Altherma:

## Niskotemperaturowa Daikin Altherma R Split 11-16kW

- > Najnowsza technologia inwerterowa, wysoka sprawność sezonowa i niskie koszty eksploatacji
- > Gwarantowana praca w temperaturze do -25°C
- > Łatwy w użyciu sterownik
- > Naścienna, kompaktowa jednostka wewnętrzna z dostępem od przodu dla łatwiejszej konserwacji
- > Elastyczny dobór lokalizacji z jednostką wewnętrzną oraz małą jednostką zewnętrzną, którą można ustawić w odległości do 30m.

## Wysokotemperaturowa Daikin Altherma R HT 11-16kW

- > Pozwala na osiągnięcie temperatury wody do 80°C

## Daikin Altherma Flex HT HW 22.4-44.8kW

- > Do zastosowań w przygotowaniu dużych ilości ciepłej wody



# Pompa ciepła niskotemperaturowa Daikin Altherma R F

35°C aż do **A++**

**A**

**-25°C**

**55°C**

**R-410A**



Jednostka zewnętrzna ERLQ-C  
WysxSzerxGłęb.: 1345x900x320



Interfejs użytkownika  
EKRUCBL4



Jednostka wewnętrzna EHVH(X)-CB  
WysxSzerxGłęb.: 1732x600x728



011-1W0068 → 78



## Zestawy TYLKO GRZEWcze z jednostkami wewnętrznymi ZINTEGROWANYMI

Zasilanie / zalecany bezpiecznik JZ	Wydajność grzewcza [kW]	Opis	Zbiornik 180l			Zbiornik 260l		
			Tylko Grzanie	Cena elementów [zł netto]	Cena zestaw [zł netto]	Tylko Grzanie	Cena elementów [zł netto]	Cena zestaw [zł netto]
220V/50Hz / 40A	11	Jedn.zewnętrzna	ERLQ011CV3	15 480 zł		ERLQ011CV3	15 480 zł	
		Interfejs użytkownika	EKRUCBL4	550 zł		EKRUCBL4	550 zł	
		Jednostka wewn. z grzałką 3kW lub 6/9kW	EHVH11S18CB3V	15 490 zł	<b>31 520 zł</b>	EHVH11S26CB9W	16 440 zł	<b>32 470 zł</b>
	14	Jedn.zewnętrzna	ERLQ014CV3	17 480 zł		ERLQ014CV3	17 480 zł	
		Interfejs użytkownika	EKRUCBL4	550 zł		EKRUCBL4	550 zł	
		Jednostka wewn. z grzałką 3kW lub 6/9kW	EHVH16S18CB3V	16 940 zł	<b>34 970 zł</b>	EHVH16S26CB9W	19 140 zł	<b>37 170 zł</b>
16	Jedn.zewnętrzna	ERLQ016CV3	19 690 zł		ERLQ016CV3	19 690 zł		
	Interfejs użytkownika	EKRUCBL4	550 zł		EKRUCBL4	550 zł		
	Jednostka wewn. z grzałką 3kW lub 6/9kW	EHVH16S18CB3V	16 940 zł	<b>37 180 zł</b>	EHVH16S26CB9W	19 140 zł	<b>39 380 zł</b>	
380V/50Hz / 20A	11	Jedn.zewnętrzna	ERLQ011CW1	16 270 zł		ERLQ011CW1	16 270 zł	
		Interfejs użytkownika	EKRUCBL4	550 zł		EKRUCBL4	550 zł	
		Jednostka wewn. z grzałką 3kW lub 6/9kW	EHVH11S18CB3V	15 490 zł	<b>32 310 zł</b>	EHVH11S26CB9W	19 140 zł	<b>35 960 zł</b>
	14	Jedn.zewnętrzna	ERLQ014CW1	20 040 zł		ERLQ014CW1	20 040 zł	
		Interfejs użytkownika	EKRUCBL4	550 zł		EKRUCBL4	550 zł	
		Jednostka wewn. z grzałką 3kW lub 6/9kW	EHVH16S18CB3V	16 940 zł	<b>37 530 zł</b>	EHVH16S26CB9W	19 140 zł	<b>39 730 zł</b>
16	Jedn.zewnętrzna	ERLQ016CW1	22 610 zł		ERLQ016CW1	22 610 zł		
	Interfejs użytkownika	EKRUCBL4	550 zł		EKRUCBL4	550 zł		
	Jednostka wewn. z grzałką 3kW lub 6/9kW	EHVH16S18CB3V	16 940 zł	<b>40 100 zł</b>	EHVH16S26CB9W	19 140 zł	<b>42 300 zł</b>	



## Zestawy GRZANIE I CHŁODZENIE z jednostkami wewnętrznymi ZINTEGROWANYMI

Zasilanie / zalecany bezpiecznik JZ	Wydajność grzewcza [kW]	Opis	Zbiornik 180l			Zbiornik 260l		
			Tylko Grzanie, grzałka 3kW	Cena elementów [zł netto]	Cena zestaw [zł netto]	Tylko Grzanie, grzałka 6/9kW	Cena elementów [zł netto]	Cena zestaw [zł netto]
220V/50Hz / 40A	11	Jedn.zewnętrzna	ERLQ011CV3	15 480 zł		ERLQ011CV3	15 480 zł	
		Interfejs użytkownika	EKRUCBL4	550 zł		EKRUCBL4	550 zł	
		Jednostka wewn. z grzałką 3kW lub 6/9kW	EHVH11S18CB3V	16 650 zł	<b>32 680 zł</b>	EHVH11S26CB9W	18 670 zł	<b>34 700 zł</b>
	14	Jedn.zewnętrzna	ERLQ014CV3	17 480 zł		ERLQ014CV3	17 480 zł	
		Interfejs użytkownika	EKRUCBL4	550 zł		EKRUCBL4	550 zł	
		Jednostka wewn. z grzałką 3kW lub 6/9kW	EHVX16S18CB3V	18 350 zł	<b>36 380 zł</b>	EHVX16S26CB9W	20 620 zł	<b>38 650 zł</b>
16	Jedn.zewnętrzna	ERLQ016CV3	19 690 zł		ERLQ016CV3	19 690 zł		
	Interfejs użytkownika	EKRUCBL4	550 zł		EKRUCBL4	550 zł		
	Jednostka wewn. z grzałką 3kW lub 6/9kW	EHVX16S18CB3V	18 350 zł	<b>38 590 zł</b>	EHVX16S26CB9W	20 620 zł	<b>40 860 zł</b>	
380V/50Hz / 20A	11	Jedn.zewnętrzna	ERLQ011CW1	16 270 zł		ERLQ011CW1	16 270 zł	
		Interfejs użytkownika	EKRUCBL4	550 zł		EKRUCBL4	550 zł	
		Jednostka wewn. z grzałką 3kW lub 6/9kW	EHVX11S18CB3V	16 650 zł	<b>33 470 zł</b>	EHVX11S26CB9W	18 670 zł	<b>35 490 zł</b>
	14	Jedn.zewnętrzna	ERLQ014CW1	20 040 zł		ERLQ014CW1	20 040 zł	
		Interfejs użytkownika	EKRUCBL4	550 zł		EKRUCBL4	550 zł	
		Jednostka wewn. z grzałką 3kW lub 6/9kW	EHVX16S18CB3V	18 350 zł	<b>38 940 zł</b>	EHVX16S26CB9W	20 620 zł	<b>41 210 zł</b>
16	Jedn.zewnętrzna	ERLQ016CW1	22 610 zł		ERLQ016CW1	22 610 zł		
	Interfejs użytkownika	EKRUCBL4	550 zł		EKRUCBL4	550 zł		
	Jednostka wewn. z grzałką 3kW lub 6/9kW	EHVX16S18CB3V	18 350 zł	<b>41 510 zł</b>	EHVX16S26CB9W	20 620 zł	<b>43 780 zł</b>	

### UWAGA:

- Interfejs użytkownika EKRUCBL4 obowiązkowo należy dodać do wyceny
- Maksymalny prąd pracy grzałki elektrycznej BUH typ 3V: 13A , 9W: w zależności od podłączenia i konfiguracji, sprawdź Przewodnik Odniesienia dla Instalatora.

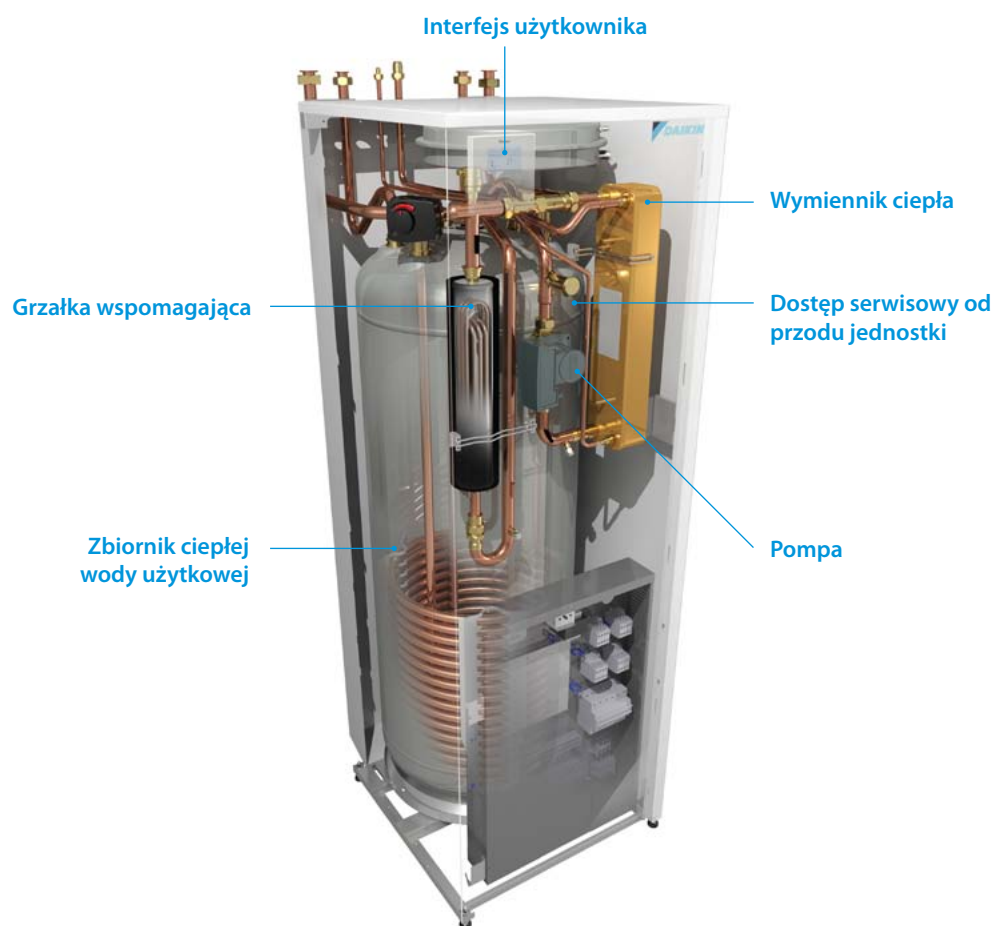





## Pompa ciepła niskotemperaturowa Daikin Altherma R W



35°C aż do **A++**

**-25°**

**55°C**



011-1W0218-219  
011-1W0221  
011-1W0246-247

Jednostka zewnętrzna ERLQ-C  
WysxSzerxGłęb.: 1345x900x320

Interfejs użytkownika  
EKRUCBL4

Jednostka wewn.EHBH(X)-CB  
WysxSzerxGłęb.: 890x480x344

Zbiornik ze stali nierdzewnej  
EKHWS-B

Zbiornik solarny  
EKHWP-(P)B

**R-410A**



### Zestawy **TYLKO GRZEWcze** i **GRZEWczo-CHŁODZĄce** z jednostkami wewnętrznymi **NAŚCIENNymi**

Zasilanie / zalecany bezpiecznik JZ	Wydajność grzewcza [kW]	Opis	Tylko Grzanie	Cena elementów [zł netto]	Cena zestaw [zł netto]	Grzanie i Chłodzenie	Cena elementów [zł netto]	Cena zestaw [zł netto]
220V/50Hz / 40A	11	Jedn.zewnętrzna	ERLQ011CV3	15 480 zł		ERLQ011CV3	15 480 zł	
		Interfejs użytkownika	EKRUCBL4	550 zł		EKRUCBL4	550 zł	
		Jednostka wewn. z grzałką 3kW	EHBH11CB3V	11 340 zł	<b>27 370 zł</b>	EHBH11CB3V	12 580 zł	<b>28 610 zł</b>
		Jednostka wewn. z grzałką 6/9kW	EHBH11CB9W	12 140 zł	<b>28 170 zł</b>	EHBH11CB9W	13 950 zł	<b>29 980 zł</b>
	14	Jedn.zewnętrzna	ERLQ014CV3	17 480 zł		ERLQ014CV3	17 480 zł	
		Interfejs użytkownika	EKRUCBL4	550 zł		EKRUCBL4	550 zł	
		Jednostka wewn. z grzałką 3kW	EHBH16CB3V	12 890 zł	<b>30 920 zł</b>	EHBH16CB3V	14 280 zł	<b>32 310 zł</b>
		Jednostka wewn. z grzałką 6/9kW	EHBH16CB9W	14 190 zł	<b>32 220 zł</b>	EHBH16CB9W	15 710 zł	<b>33 740 zł</b>
	16	Jedn.zewnętrzna	ERLQ016CV3	19 690 zł		ERLQ016CV3	19 690 zł	
		Interfejs użytkownika	EKRUCBL4	550 zł		EKRUCBL4	550 zł	
		Jednostka wewn. z grzałką 3kW	EHBH16CB3V	12 890 zł	<b>33 130 zł</b>	EHBH16CB3V	14 280 zł	<b>34 520 zł</b>
		Jednostka wewn. z grzałką 6/9kW	EHBH16CB9W	14 190 zł	<b>34 430 zł</b>	EHBH16CB9W	15 710 zł	<b>35 950 zł</b>
380V/50Hz / 20A	11	Jedn.zewnętrzna	ERLQ011CW1	16 270 zł		ERLQ011CW1	16 270 zł	
		Interfejs użytkownika	EKRUCBL4	550 zł		EKRUCBL4	550 zł	
		Jednostka wewn. z grzałką 3kW	EHBH11CB3V	11 340 zł	<b>28 160 zł</b>	EHBH11CB3V	12 580 zł	<b>29 400 zł</b>
		Jednostka wewn. z grzałką 6/9kW	EHBH11CB9W	12 140 zł	<b>28 960 zł</b>	EHBH11CB9W	13 950 zł	<b>30 770 zł</b>
	14	Jedn.zewnętrzna	ERLQ014CW1	20 040 zł		ERLQ014CW1	20 040 zł	
		Interfejs użytkownika	EKRUCBL4	550 zł		EKRUCBL4	550 zł	
		Jednostka wewn. z grzałką 3kW	EHBH16CB3V	12 890 zł	<b>33 480 zł</b>	EHBH16CB3V	14 280 zł	<b>34 870 zł</b>
		Jednostka wewn. z grzałką 6/9kW	EHBH16CB9W	14 190 zł	<b>34 780 zł</b>	EHBH16CB9W	15 710 zł	<b>36 300 zł</b>
	16	Jedn.zewnętrzna	ERLQ016CW1	22 610 zł		ERLQ016CW1	22 610 zł	
		Interfejs użytkownika	EKRUCBL4	550 zł		EKRUCBL4	550 zł	
		Jednostka wewn. z grzałką 3kW	EHBH16CB3V	12 890 zł	<b>36 050 zł</b>	EHBH16CB3V	14 280 zł	<b>37 440 zł</b>
		Jednostka wewn. z grzałką 6/9kW	EHBH16CB9W	14 190 zł	<b>37 350 zł</b>	EHBH16CB9W	15 710 zł	<b>38 870 zł</b>

#### UWAGA:

- Interfejs użytkownika **EKRUCBL4** nie jest dostarczany z jedn.wewnętrzna, należy dodać go do wyceny
- Maksymalny prąd pracy grzałki elektrycznej BUH typ 3V: 13A , 9W: w zależności od podłączenia i konfiguracji, sprawdź Przewodnik Odniesienia dla Instalatora.

#### Wyposażenie dodatkowe - Zbiorniki c.w.u.

Pojemność [l]	Opis	Model	Cena za szt. [zł netto]
150	Zbiornik ze stali nierdzewnej 150l, wys x średnica: 900 x 580 mm	EKHWS150B3V3	<b>5 040 zł</b>
200	Zbiornik ze stali nierdzewnej 200l, wys x średnica: 1150 x 580 mm	EKHWS200B3V3	<b>5 360 zł</b>
300	Zbiornik ze stali nierdzewnej 300l, wys x średnica: 1600 x 580 mm	EKHWS300B3V3	<b>6 860 zł</b>
300	Zbiornik solarny o poj.300l, wys x szer x głęb.: 1650 x 595 x 615 mm	EKHWP300B	<b>8 760 zł</b>
	Zbiornik solarny BIW o poj.300l z dodatk. węzownicą, wys x szer x głęb.: 1650 x 595 x 615 mm	EKHWP300PB	<b>9 260 zł</b>
500	Zbiornik solarny o poj.500l, wys x szer x głęb.: 1660 x 790 x 790 mm	EKHWP500B	<b>10 520 zł</b>
	Zbiornik solarny BIW o poj.500l z dodatk. węzownicą, wys x szer x głęb.: 1660 x 790 x 790 mm	EKHWP500PB	<b>10 760 zł</b>

#### UWAGA:

- Zbiornik EKHWS dostarczany z zaworem 3-drogowym i czujnikiem temperatury
- Zbiornik EKHWS jest wyposażony w grzałkę elektryczną 3kW
- Zbiornik EKHWS do stosowania z pompami ciepła Daikin Altherma LT R410A
- W przypadku zastosowania zbiornika cwu innego producenta wymagane jest zastosowanie czujnika temperatury, numer **301235P**. Dostępny jako część zamienna w e-parts. Poprzez e-parts możliwe jest sprawdzenie ceny.
- Możliwość podłączenia zbiornika solarnego EKHWP-B standard albo wersja BIW z dodatkową węzownicą. Wówczas wymagany zestaw podłączeniowy **EKEPHT3/5H** (akcesoria) oraz grzałka zanurzeniowa **16 51 35** (akcesoria).



## Pompa ciepła niskotemperaturowa Daikin Altherma R W

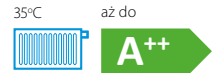

011-1W0218-219  
011-1W0221  
011-1W0246-247

Jednostka zewnętrzna ERLQ-C  
WysxSzerxGłęb.: 1345x900x320

Interfejs użytkownika  
EKRUCBL4

Jednostka wewn.EHBH(X)-CB  
WysxSzerxGłęb.: 890x480x344

Zbiornik ze stali nierdzewnej  
EKHWS-B

Zbiornik solarny  
EKHWP-(P)B

**R-410A**

### Wyposażenie dodatkowe - akcesoria dla zbiornika EKHWP

Dla zbiornika	Opis	Model	Cena za szt. [zł netto]
Dla wszystkich zbiorników EKHWP	Grzałka elektryczna zanurzeniowa dla zbiornika EKHWP (opcja obowiązkowa)	16 51 35	<b>2 400 zł</b>
Dla EHBH(X) + EKHWP o pojemności 300l	Zestaw podłączeniowy do zbiornika EKHWP o pojemności 300l (zawiera zawór 3-drogowy oraz czujnik temp.)	EKEPRHLT3HX	<b>930 zł</b>
Dla EHBH + EKHWP o pojemności 500l	Zestaw podłączeniowy do zbiornika EKHWP o pojemności 500l (zawiera zawór 3-drogowy oraz czujnik temp.)	EKEPRHLT5H	<b>1 190 zł</b>
Dla EHBX + EKHWP o pojemności 500l	Zestaw podłączeniowy do zbiornika EKHWP o pojemności 500l (zawiera zawór 3-drogowy oraz czujnik temp.)	EKEPRHLT5X	<b>1 660 zł</b>

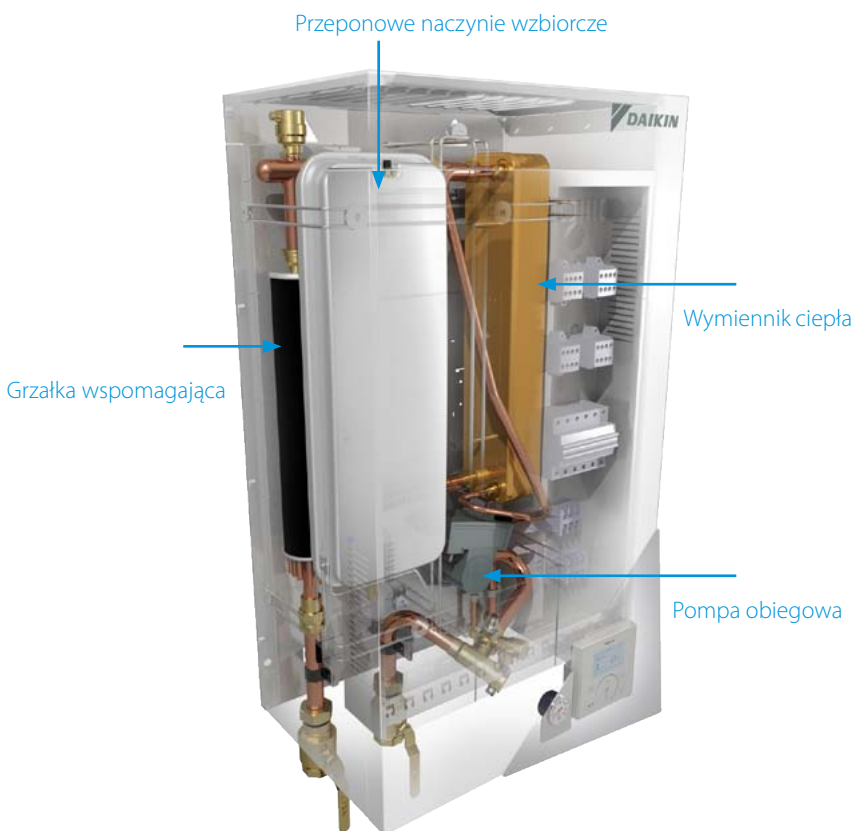

Wszystkie części hydrauliczne znajdują się w kompaktowej jednostce naściennej













Zbiornik ze stali nierdzewnej

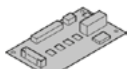

Jednostka naścienna połączona ze zbiornikiem akumulacyjnym ECH<sub>2</sub>O i kolektorami słonecznymi

## Opcje dla jedn. wewn. zintegrowanej i naściennej Daikin Altherma R F/W

	Typ	Nazwa materiału	Daikin Altherma R F / W 11-16 kW	Cena za szt. [zł netto]
Elementy sterujące		Adapter LAN	BRP069A62	• 550 zł
		Adapter LAN + instalacja solarna PV	BRP069A61	• 850 zł
		Zdalny interfejs użytkownika (EN, TR, PL, RO)	EKRUCBL4	• 550 zł
		Uproszczony interfejs użytkownika	EKRUCBSB	• 520 zł
		Termostat pokojowy (przewodowy)	EKRTWA	• 590 zł
		Termostat pokojowy (beprzewodowy)	EKRTR	• 1 170 zł
		Zestaw centralnego sterownika	EKCC-W	• 5 300 zł
		Bramka DCOM (do sterowania kaskadowego)	DCOM-LT/IO	• 1 510 zł
	Bramka DCOM (Modbus)	DCOM-LT/MB	• 1 420 zł	
Płytki elektryczne		Płytki PCB demand	EKRP1AHTA	• 630 zł
		Płytki cyfrowych wejść/wyjść	EKRP1HBAA	• 630 zł
Skropliny		Zestaw odprow. skroplin	EKDK04	• 160 zł
		Taca skroplin dla naściennej jedn. wewn.	EKHBDPCA2	• 770 zł
Filtr		Filtr magnetyczny bez dodatków	K.FERNOXTF1	• 990 zł
		Filtr magnetyczny z dodatkiem (płyn z inhibitorem 500 ml F1)	K.FERNOXTF1FL	• 1 020 zł
Instalacja		Zestaw dwustrefowy	BZKA7V3	• 9 240 zł
		Oslona śnieżna	EK016SNCA	• 940 zł
Czujnik		Zdalny czujnik temp. wewnętrznej	KRCS01-1B	• 290 zł
		Czujnik temp. podłogi (tylko dla EKRTR)	EKRTETS	• 90 zł



# Pompa ciepła niskotemperaturowa Daikin Altherma R ECH<sub>2</sub>O



**R-410A**



Jednostka zewnętrzna ERLQ-C  
WysxSzerxGłęb.: 1345x900x320

Jednostka wewnętrzna 500I ESH(X)-B  
WysxSzerxGłęb.: 1896x790x790

011-1W0087 → 95



## Zestawy TYLKO GRZEWcze z jednostkami wewnętrznymi typu ECH<sub>2</sub>O

Zasilanie / zalecany bezpiecznik JZ	Wydajność grzewcza [kW]	Opis	Zbiornik 500I			
			Tylko Grzanie	Cena elementów [zł netto]	Cena zestaw [zł netto]	Cena zestaw + grzałka EKBU9C [zł netto]
220V/50Hz / 40A	11	Jedn.zewnętrzna	ERLQ011CV3	15 480 zł		
		Jednostka wewn. standard	EHSX16P50B	16 610 zł	32 090 zł	<b>34 420 zł</b>
		Jednostka wewn. wer <b>biwalentna</b>	EHSXB16P50B	18 300 zł	33 780 zł	<b>36 110 zł</b>
	14	Jedn.zewnętrzna	ERLQ014CV3	17 480 zł		
		Jednostka wewn. standard	EHSX16P50B	16 610 zł	34 090 zł	<b>36 420 zł</b>
		Jednostka wewn. wer <b>biwalentna</b>	EHSXB16P50B	18 300 zł	35 780 zł	<b>38 110 zł</b>
	16	Jedn.zewnętrzna	ERLQ016CV3	19 690 zł		
		Jednostka wewn. standard	EHSX16P50B	16 610 zł	36 300 zł	<b>38 630 zł</b>
		Jednostka wewn. wer <b>biwalentna</b>	EHSXB16P50B	18 300 zł	37 990 zł	<b>40 320 zł</b>
380V/50Hz / 20A	11	Jedn.zewnętrzna	ERLQ011CW1	16 270 zł		
		Jednostka wewn. standard	EHSX16P50B	16 610 zł	32 880 zł	<b>35 210 zł</b>
		Jednostka wewn. wer <b>biwalentna</b>	EHSXB16P50B	18 300 zł	34 570 zł	<b>36 900 zł</b>
	14	Jedn.zewnętrzna	ERLQ014CW1	20 040 zł		
		Jednostka wewn. standard	EHSX16P50B	16 610 zł	36 650 zł	<b>38 980 zł</b>
		Jednostka wewn. wer <b>biwalentna</b>	EHSXB16P50B	18 300 zł	38 340 zł	<b>40 670 zł</b>
	16	Jedn.zewnętrzna	ERLQ016CW1	22 610 zł		
		Jednostka wewn. standard	EHSX16P50B	16 610 zł	39 220 zł	<b>41 550 zł</b>
		Jednostka wewn. wer <b>biwalentna</b>	EHSXB16P50B	18 300 zł	40 910 zł	<b>43 240 zł</b>



## Zestawy GRZANIE I CHŁODZENIE z jednostkami wewnętrznymi typu ECH<sub>2</sub>O

Zasilanie / zalecany bezpiecznik JZ	Wydajność grzewcza [kW]	Opis	Zbiornik 500I			
			Grzanie i Chłodzenie	Cena elementów [zł netto]	Cena zestaw [zł netto]	Cena zestaw + grzałka EKBU9C [zł netto]
220V/50Hz / 40A	11	Jedn.zewnętrzna	ERLQ011CV3	15 480 zł		
		Jednostka wewn. standard	EHSX16P50B	18 740 zł	34 220 zł	<b>36 550 zł</b>
		Jednostka wewn. wer <b>biwalentna</b>	EHSXB16P50B	20 620 zł	36 100 zł	<b>38 430 zł</b>
	14	Jedn.zewnętrzna	ERLQ014CV3	17 480 zł		
		Jednostka wewn. standard	EHSX16P50B	18 740 zł	36 220 zł	<b>38 550 zł</b>
		Jednostka wewn. wer <b>biwalentna</b>	EHSXB16P50B	20 620 zł	38 100 zł	<b>40 430 zł</b>
	16	Jedn.zewnętrzna	ERLQ016CV3	19 690 zł		
		Jednostka wewn. standard	EHSX16P50B	18 740 zł	38 430 zł	<b>40 760 zł</b>
		Jednostka wewn. wer <b>biwalentna</b>	EHSXB16P50B	20 620 zł	40 310 zł	<b>42 640 zł</b>
380V/50Hz / 20A	11	Jedn.zewnętrzna	ERLQ011CW1	16 270 zł		
		Jednostka wewn. standard	EHSX16P50B	18 740 zł	35 010 zł	<b>37 340 zł</b>
		Jednostka wewn. wer <b>biwalentna</b>	EHSXB16P50B	20 620 zł	36 890 zł	<b>39 220 zł</b>
	14	Jedn.zewnętrzna	ERLQ014CW1	20 040 zł		
		Jednostka wewn. standard	EHSX16P50B	18 740 zł	38 780 zł	<b>41 110 zł</b>
		Jednostka wewn. wer <b>biwalentna</b>	EHSXB16P50B	20 620 zł	40 660 zł	<b>42 990 zł</b>
	16	Jedn.zewnętrzna	ERLQ016CW1	22 610 zł		
		Jednostka wewn. standard	EHSX16P50B	18 740 zł	41 350 zł	<b>43 680 zł</b>
		Jednostka wewn. wer <b>biwalentna</b>	EHSXB16P50B	20 620 zł	43 230 zł	<b>45 560 zł</b>

**UWAGA:**

- › Interfejs użytkownika w komplecie z jednostką wewnętrzną
- › Do zestawu należy **obowiązkowo** dodać grzałkę EKBU9C (9kW)

Opis	Opcja	Cena za szt. [zł netto]
Grzałka elektryczna 9kW (opcja wymagana)	EKBU9C	2 330 zł
Moduł mieszający RoCon M1	EHS157068	790 zł
Dodatkowy interfejs użytkownika	EHS157034	750 zł
Bramka do sterowania online przez aplikację	EHS157056	2 020 zł



DAIKIN

altherma

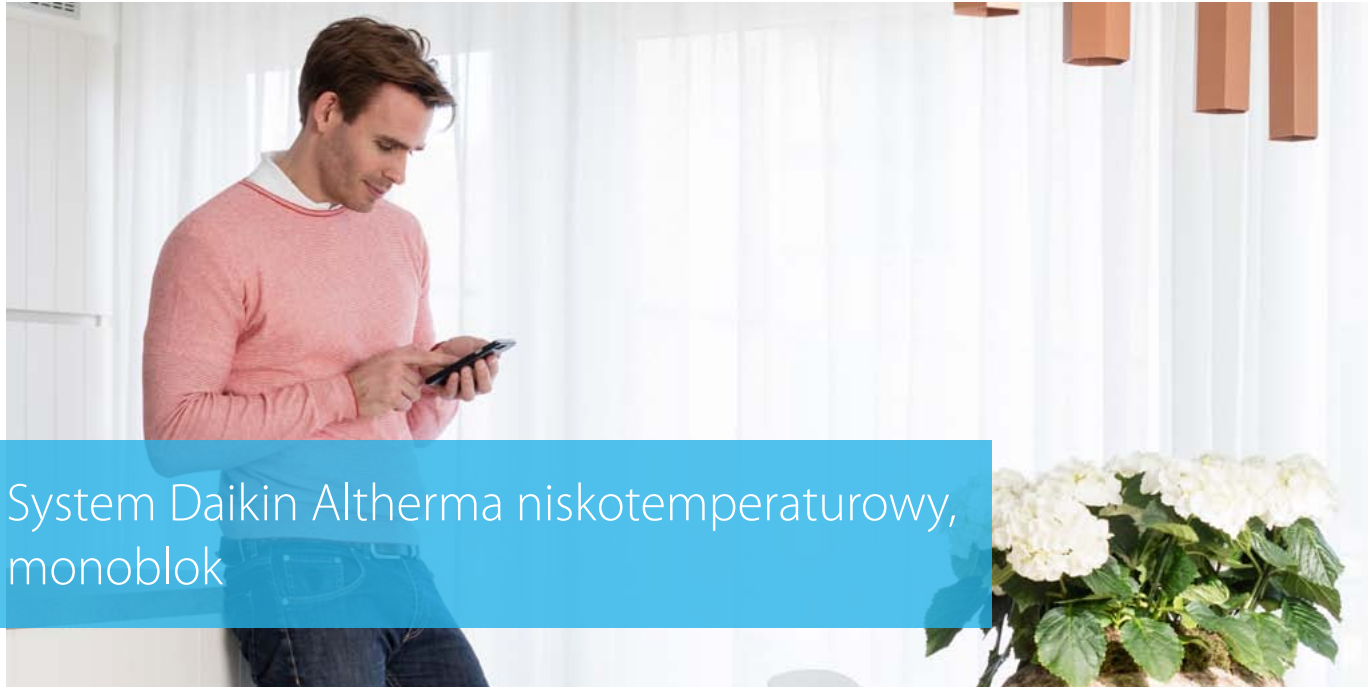

## System Daikin Altherma niskotemperaturowy, monoblok

Odwracalny system monoblok powietrze-woda jest idealny dla użytkowników, którzy posiadają ograniczoną ilość miejsca na instalację. Oferta wiodącej sprawności w najmniejszej na rynku jednostce zewnętrznej - niskotemperaturowy system Daikin Altherma monoblok zapewnia ogrzewanie i chłodzenie oraz możliwość podłączenia zbiornika w celu wytwarzania ciepłej wody użytkowej.

### Daikin Altherma monoblok 5-7kW

A<sup>++</sup>

55°C

- › Osobne centrum okablowania
- › Osobny zestaw grzałki zapasowej

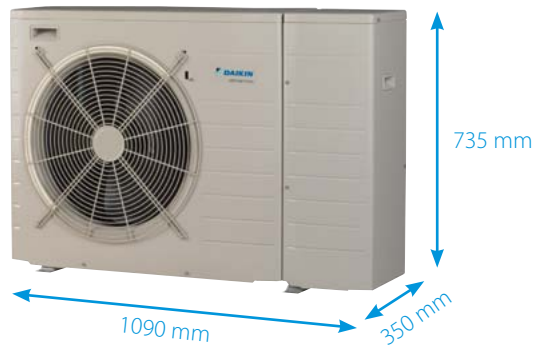

## Pompa ciepła niskotemperaturowa Daikin Altherma M



Jednostka zewn. ED(B)LQ-C  
WysxSzerxGłęb.: 735x1090x350



Interfejs użytkownika  
EKRUCBL4



Zbiornik ze stali  
nierdzewnej EKHWS-B



Zbiornik solarny  
EKHWP-(P)B

**A++**

35°C



55°C



011-1W0079  
011-1W0080

**R-410A**

### Zestawy TYLKO GRZEWcze i GRZEWczo-CHŁODZĄce monoblok

Zasilanie / Zalecany bezpiecznik JZ	Wydatność grzewcza [kW]	Opis	Tylko Grzanie	Cena elementów [zł netto]	Cena zestaw [zł netto]	Grzanie i Chłodzenie	Cena elementów [zł netto]	Cena zestaw [zł netto]
220V/50Hz/	16A	5	Jedn.zewn. zewn. monoblok	EDLQ05CV3	16 150 zł		EBLQ05CV3	15 000 zł
			Interfejs użytkownika	EKRUCBL4	550 zł	<b>16 700 zł</b>	EKRUCBL4	550 zł
	20A	7	Jedn.zewn. zewn. monoblok	EDLQ07CV3	20 440 zł		EBLQ07CV3	17 260 zł
			Interfejs użytkownika	EKRUCBL4	550 zł	<b>20 990 zł</b>	EKRUCBL4	550 zł

#### UWAGA:

- Interfejs użytkownika **EKRUCBL4** nie jest dostarczany z jedn. zewn. zewn., należy dodać go do wyceny
- Centrum okablowania **EKCB07CV3** należy obowiązkowo dodać do zestawu, jeżeli zostaną podłączone: zbiornik CWU (np. **EKHWS-D**), lub zestaw grzałki (**EKMBUHC**), lub termostat pokojowy (**EKRTR**), lub klimakonwektor (**FWXV**), lub centrum okablowania **EK2CB07CV3**
- Dodatkowe centrum okablowania **EK2CB07V3** należy dodać do zestawu, jeżeli są potrzebne: czujnik KRCS01-1, lub zewnętrzne mierniki energii elektrycznej, lub 230V wyjście alarmu, lub 230V wyjście status ogrzewanie/chłodzenie, lub przełączenie na źródło biwalentne.
- Dodatkowe centrum okablowania **EK2CB07CV3** można podłączyć tylko w kombinacji z centrum okablowania **EKCB07CV3**

### Wyposażenie dodatkowe - Zbiorniki c.w.u.

Pojemność [l]	Opis	Model	Pow.wężownicy [m2]	Cena za szt. [zł netto]
150	Zbiornik ze stali nierdzewnej 150l, wys x średnica: 1000 x 595 mm	EKHWS150D3V3	1,05	<b>5 250 zł</b>
180	Zbiornik ze stali nierdzewnej 180l, wys x średnica: 1164 x 595 mm	EKHWS180D3V3	1,4	<b>5 360 zł</b>
200	Zbiornik ze stali nierdzewnej 200l, wys x średnica: 1264 x 595 mm	EKHWS200D3V3	1,8	<b>5 570 zł</b>
250	Zbiornik ze stali nierdzewnej 250l, wys x średnica: 1535 x 595 mm	EKHWS250D3V3	1,8	<b>5 880 zł</b>
300	Zbiornik ze stali nierdzewnej 300l, wys x średnica: 1745 x 595 mm	EKHWS300D3V3	1,8	<b>7 000 zł</b>
300	Zbiornik solarny o poj.300l, wys x szer x głęb.: 1650 x 595 x 615 mm	EKHWP300B	-	<b>8 760 zł</b>
	Zbiornik solarny BIW o poj.300l z dodat. wężownicą, wys x szer x głęb.: 1650 x 595 x 615 mm	EKHWP300PB	-	<b>9 260 zł</b>
500	Zbiornik solarny o poj.500l, wys x szer x głęb.: 1660 x 790 x 790 mm	EKHWP500B	-	<b>10 520 zł</b>
	Zbiornik solarny BIW o poj.500l z dodat. wężownicą, wys x szer x głęb.: 1660 x 790 x 790 mm	EKHWP500PB	-	<b>10 760 zł</b>

#### UWAGA:

- Zbiornik **EKHWS** dostarczany z zaworem 3-drogowym i czujnikiem temperatury
- Zbiornik **EKHWS** jest wyposażony w grzałkę elektryczną 3kW
- Zbiornik **EKHWS** do stosowania z pompami ciepła Daikin Altherma LT, Hybrydą
- W przypadku zastosowania zbiornika cwu innego producenta wymagane jest zastosowanie czujnika temperatury, numer **301235P**. Dostępny jako część zamienna w e-parts. Poprzez e-parts możliwe jest sprawdzenie ceny.
- Możliwość podłączenia zbiornika solarnego **EKHWP-B** standard albo wersja BIW z dodatkową wężownicą. Wówczas wymagany zestaw podłączeniowy **EKDVCPLT3HX/5H/5X** (akcesoria) oraz grzałka zanurzeniowa **16 51 35** (akcesoria).

### Wyposażenie dodatkowe - akcesoria dla zbiornika EKHWP

Dla zbiornika	Opis	Model	Cena za szt. [zł netto]
Dla wszystkich zbiorników	Grzałka elektryczna zanurzeniowa dla zbiornika EKHWP	16 51 35	<b>2 400 zł</b>
Dla ED(B)LQ05-07C + EKHWP o poj. 300l	Zestaw podłączeniowy do zbiornika EKHWP o pojemności 300l (zawiera zawór 3-drogowy oraz czujnik temp.)	EKDVCPLT3HX	<b>1 210 zł</b>
Dla EDLQ05-07C + EKHWP o poj. 500l	Zestaw podłączeniowy do zbiornika EKHWP o pojemności 500l (zawiera zawór 3-drogowy oraz czujnik temp.)	EKDVCPLT5H	<b>2 130 zł</b>
Dla EBLQ05-07C + EKHWP o poj. 500l	Zestaw podłączeniowy do zbiornika EKHWP o pojemności 500l (zawiera zawór 3-drogowy oraz czujnik temp.)	EKDVCPLT5X	<b>2 900 zł</b>

# Daikin Altherma 3 M

Mocna i kompaktowa

Daikin Altherma 3 M to trzecia generacja monobloków Daikin, korzystająca z nowego designu i wykorzystująca czynnik chłodniczy R-32.

## Kompaktowy udoskonalony design

### Nowoczesna obudowa

Czarna przednia obudowa wykonana z poziomych linii zasłania wentylator, zmniejszając percepcję dźwięku wytwarzanego przez urządzenie.

Jasnoszara tylna obudowa delikatnie odzwierciedla otoczenie, w którym urządzenie jest zainstalowane, pomagając wtapiać się w każdą nowoczesną przestrzeń.

### Pojedynczy wentylator do jednostek o dużej wydajności

Pojedynczy wentylator jest nieco większy, zastępuje zwykle dwa wentylatory dla urządzeń o dużej wydajności. Skorygowano także kształt łopatek wentylatora, aby zmniejszyć powierzchnię kontaktu z powietrzem, a tym samym obniżyć poziom głośności poprzez poprawę cyrkulacji powietrza.



1378 mm



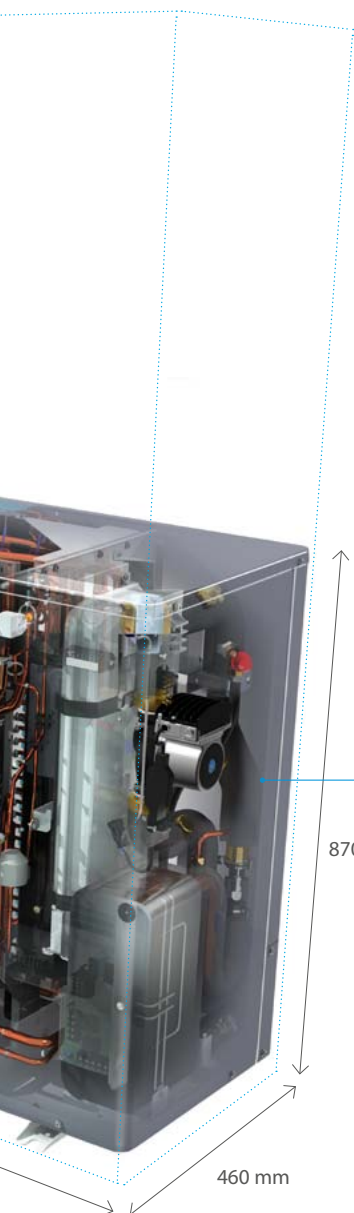

## Monoblok na R-32

Daikin jest pionierem w produkcji pomp ciepła wyposażonych w czynnik chłodniczy R-32. Z niższym potencjałem tworzenia efektu cieplarnianego (GWP), czynnik chłodniczy R-32 osiąga wyższą efektywność energetyczną i oferuje niższą emisję CO<sub>2</sub>. R-32 jako łatwiejszy do odzysku i ponownego wykorzystania jest doskonałym rozwiązaniem pozwalającym osiągnąć nowe europejskie cele dotyczące emisji CO<sub>2</sub>.

- Mniejsze oddziaływanie na środowisko naturalne: Obniżenie ekwiwalentu emisji CO<sub>2</sub> > 75%
- > GWP: R410A: 2088 > R32: 675
- > O 30% mniejsza ilość czynnika chłodniczego

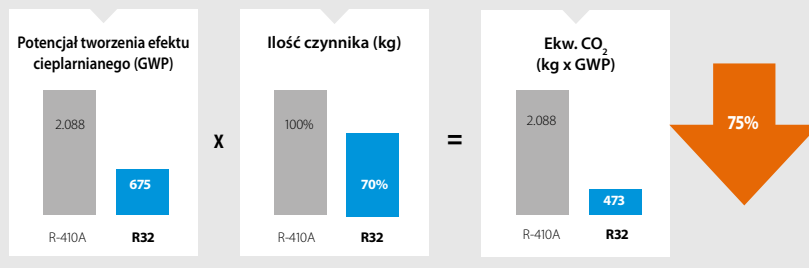

**R-32 BLUEVOLUTION**

Proste rozwiązanie do miejsc o ograniczonej ilości miejsca

Dzięki konstrukcji monoblok, nie jest wymagane instalowanie jednostki wewnętrznej, co pomaga tam, gdzie przestrzeń jest ograniczona. Jednostka zewnętrzna monoblok zmieści się nawet pod oknem!



# Pompa ciepła niskotemperaturowa Daikin Altherma 3 M

35°C aż do **A+++**

**-25°C**

**60°C**

**R-32**

011-1W0423  
011-1W0424  
011-1W0425  
011-1W0426



Interfejs użytkownika  
WysxSzerxGłęb.: 136 x 160 x 37 mm



Jednostka zewnętrzna ED(B)LA09-16D3  
WysxSzerxGłęb.: 870 x 1380 x 460 mm

## Zestawy TYLKO GRZEWcze i GRZEWczo-CHŁODZĄce monoblok

Zasilanie / Zalecany bezpiecznik	Wydajność grzewcza [kW]	Opis	Tylko Grzanie	Cena zestaw [zł netto]	Grzanie i Chłodzenie	Cena zestaw [zł netto]
220V/50Hz / 32A	9	Jedn.zewnętrzna monoblok, z grzałką 3kW	EDLA09D3V3	<b>25 130 zł</b>	EBLA09D3V3	<b>25 380 zł</b>
	11	Jedn.zewnętrzna monoblok, z grzałką 3kW	EDLA11D3V3	<b>26 450 zł</b>	EBLA11D3V3	<b>26 750 zł</b>
	14	Jedn.zewnętrzna monoblok, z grzałką 3kW	EDLA14D3V3	<b>29 460 zł</b>	EBLA14D3V3	<b>29 890 zł</b>
	16	Jedn.zewnętrzna monoblok, z grzałką 3kW	EDLA16D3V3	<b>30 390 zł</b>	EBLA16D3V3	<b>30 810 zł</b>
400V/50Hz / 16A	9	Jedn.zewnętrzna monoblok, z grzałką 3kW	EDLA09D3W1	<b>33 710 zł</b>	EBLA09D3W1	<b>34 110 zł</b>
	11	Jedn.zewnętrzna monoblok, z grzałką 3kW	EDLA11D3W1	<b>35 480 zł</b>	EBLA11D3W1	<b>35 890 zł</b>
	14	Jedn.zewnętrzna monoblok, z grzałką 3kW	EDLA14D3W1	<b>37 470 zł</b>	EBLA14D3W1	<b>37 990 zł</b>
	16	Jedn.zewnętrzna monoblok, z grzałką 3kW	EDLA16D3W1	<b>40 820 zł</b>	EBLA16D3W1	<b>41 290 zł</b>

**UWAGA:**

- › Interfejs użytkownika w komplecie z jednostką zewnętrzną
- › Urządzenie wyposażone standardowo w grzałkę 3kW



## Zestawy TYLKO GRZEWcze i GRZEWczo-CHŁODZĄce monoblok

Zasilanie / Zalecany bezpiecznik	Wydajność grzewcza [kW]	Opis	Tylko Grzanie	Cena zestaw [zł netto]	Grzanie i Chłodzenie	Cena zestaw [zł netto]
220V/50Hz / 32A	9	Jedn.zewnętrzna monoblok, bez grzałki	EDLA09DV3	<b>23 940 zł</b>	EBLA09DV3	<b>24 280 zł</b>
	11	Jedn.zewnętrzna monoblok, bez grzałki	EDLA11DV3	<b>25 200 zł</b>	EBLA11DV3	<b>25 550 zł</b>
	14	Jedn.zewnętrzna monoblok, bez grzałki	EDLA14DV3	<b>28 120 zł</b>	EBLA14DV3	<b>28 550 zł</b>
	16	Jedn.zewnętrzna monoblok, bez grzałki	EDLA16DV3	<b>29 030 zł</b>	EBLA16DV3	<b>29 430 zł</b>
400V/50Hz / 16A	9	Jedn.zewnętrzna monoblok, bez grzałki	EDLA09DW1	<b>32 190 zł</b>	EBLA09DW1	<b>32 550 zł</b>
	11	Jedn.zewnętrzna monoblok, bez grzałki	EDLA11DW1	<b>33 880 zł</b>	EBLA11DW1	<b>34 260 zł</b>
	14	Jedn.zewnętrzna monoblok, bez grzałki	EDLA14DW1	<b>35 780 zł</b>	EBLA14DW1	<b>36 280 zł</b>
	16	Jedn.zewnętrzna monoblok, bez grzałki	EDLA16DW1	<b>38 980 zł</b>	EBLA16DW1	<b>39 420 zł</b>

**UWAGA:**

- › Interfejs użytkownika w komplecie z jednostką zewnętrzną.
- › **Urządzenie bez grzałki elektrycznej.**  
**Do urządzenia należy obowiązkowo dodać grzałkę elektryczną 6kW: EKLBHCB6W1 - 3 460 zł netto.**
- › Zestaw obejściowy **EKMBHBP** należy zamontować, jeżeli zastosowano dodatkową grzałkę oraz monoblok grzanie-chłodzenie.



# Pompa ciepła niskotemperaturowa Daikin Altherma 3 M



Interfejs użytkownika  
WysxSzerxGłęb.: 136 x 160 x 37 mm



Jednostka zewnętrzna ED(B)LA09-16D3  
WysxSzerxGłęb.: 870 x 1380 x 460 mm



**R-32**



011-1W0423  
011-1W0424  
011-1W0425  
011-1W0426

## Wyposażenie dodatkowe - Zbiorniki c.w.u.

Pojemność [l]	Opis	Model	Pow.węzownicy [m2]	Cena [zł netto]
150	Zbiornik ze stali nierdzewnej 150l	EKHWS150D3V3	1,05	5 250 zł
180	Zbiornik ze stali nierdzewnej 180l	EKHWS180D3V3	1,4	5 360 zł
200	Zbiornik ze stali nierdzewnej 200l	EKHWS200D3V3	1,8	5 570 zł
250	Zbiornik ze stali nierdzewnej 250l	EKHWS250D3V3	1,8	5 880 zł
300	Zbiornik ze stali nierdzewnej 300l	EKHWS300D3V3	1,8	7 000 zł
300	Zbiornik solarny o poj.300l	EKHWP300B	-	8 760 zł
	Zbiornik solarny BIW o poj.300l z dodatk. węzownicą	EKHWP300PB	-	9 260 zł
500	Zbiornik solarny o poj.500l	EKHWP500B	-	10 520 zł
	Zbiornik solarny BIW o poj.500l z dodatk. węzownicą	EKHWP500PB	-	10 760 zł









### UWAGA:

- > Zbiornik EKHWS dostarczany z zaworem 3-drogowym i czujnikiem temperatury
- > Zbiornik EKHWS jest wyposażony w grzałkę elektryczną 3kW
- > Zbiornik EKHWS do stosowania z pompami ciepła Daikin Altherma LT, Hybrydą
- > W przypadku zastosowania zbiornika cwu innego producenta wymagane jest zastosowanie czujnika temperatury, numer **301235P**. Dostępny jako część zamienna w e-parts. Poprzez e-parts możliwe jest sprawdzenie ceny.
- > Możliwość podłączenia zbiornika solarnego EKHWP-B standard albo wersja BIW z dodatkową węzownicą. Wówczas wymagany zestaw podłączeniowy **EKEPRHLT3HX/5H/5X** (akcesoria) oraz grzałka zanurzeniowa **16 51 35** (akcesoria).

## Wyposażenie dodatkowe - akcesoria dla zbiornika EKHWP

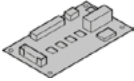
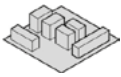
Dla wszystkich zbiorników	Grzałka elektryczna zanurzeniowa dla zbiornika EKHWP	16 51 35	2 400 zł
Dla ED(B)LA09-16D + EKHWP o poj. 300l	Zestaw podłączeniowy do zbiornika EKHWP o pojemności 300l (zawiera zawór 3-drogowy oraz czujnik temp.)	EKDVCP3HX	1 210 zł
Dla EDLA09-16D + EKHWP o poj. 500l	Zestaw podłączeniowy do zbiornika EKHWP o pojemności 500l (zawiera zawór 3-drogowy oraz czujnik temp.)	EKDVCP5H	2 130 zł
Dla EBLA09-16D + EKHWP o poj. 500l	Zestaw podłączeniowy do zbiornika EKHWP o pojemności 500l (zawiera zawór 3-drogowy oraz czujnik temp.)	EKDVCP5X	2 900 zł

# Opcje dla jednostki Daikin Altherma 3 M

				BEZ grzałki		Z wbudowaną grzałką		
				Tylko ogrzewanie	Rewersyjna	Tylko ogrzewanie	Rewersyjna	
				EDLA-DV3/W1	EBLA-DV3/W1	EBLA-D3V3/3W1	EBLA-D3V3/3W1	
		Typ	Nazwa materiału					Cena za szt. [zł netto]
Sterowniki		Madoka, przewodowy interfejs użytkownika	BRC1HHDW/S/K	●	●	●	●	530 zł
		Karta WLAN	BRP069A78	●	●	●	●	180 zł
		Termostat pokojowy (przewodowy)	EKRTWA	●	●	●	●	590 zł
		Termostat pokojowy (beprzewodowy)	EKRTR	●	●	●	●	1 170 zł
		Czujnik temp. podłogi tylko dla EKTR	EKRTETS	●	●	●	●	90 zł
Adaptory		Płytki PCB demand	EKRPIAHTA	●	●	●	●	630 zł
		Płytki cyfrowych wejść/wyjść	EKRPIHBAA	●	●	●	●	630 zł
Instalacja		Zestaw dwustrefowy (W)	BZKA7V3	●	●	●	●	9 240 zł
		Zawór przeciwwamrozeniowy	AFVALVE1	●	●	●	●	620 zł
		Czujnik przepływu	EKFLSW1	● <sup>(1)</sup>	● <sup>(1)</sup>	● <sup>(1)</sup>	● <sup>(1)</sup>	500 zł
		Zestaw obejściowy	EKMBHBP		● <sup>(4)</sup>			1080 zł
		Zestaw grzałki	EKLBUHCB6W1	●	● <sup>(4)</sup>			3 460 zł
		Zestaw do podłączenia zbiornika innej firmy	EKHY3PART	● <sup>(2)</sup>	● <sup>(2)</sup>	● <sup>(2)</sup>	● <sup>(2)</sup>	1 520 zł
		Zestaw do podłączenia zbiornika innej firmy	EKHY3PART2	● <sup>(3)</sup>	● <sup>(3)</sup>	● <sup>(3)</sup>	● <sup>(3)</sup>	900 zł
Czujniki		Zdalny czujnik temp. wewnętrznej	KRCS01-1	●	●	●	●	290 zł
		Zdalny czujnik temp. zewnętrznej	EKRSCA-1	●	●	●	●	440 zł
Inne		Kabel USB PC (opcja tylko dla Serwisu)	EKPCAB4	●	●	●	●	1 480 zł

(1) Obowiązkowy, gdy używany jest glikol.

(2) Do zastosowania, gdy termistor można umieścić w zbiorniku.

(3) Do zastosowania, gdy nie można umieścić termistora do zbiornika.

(4) Zestaw obejściowy EKMBHBP jest niezbędny dla urządzeń monoblok grzanie-chłodzenie z dodatkową grzałką EKLBUHCB6W1.



# Wysokotemperaturowa pompa

Daikin Altherma



## Dlaczego warto wybrać wysokotemperaturową pompę ciepła Daikin Altherma?

Wysokotemperaturowa pompa ciepła Daikin Altherma to doskonale rozwiązane grzewcze do modernizacji starego systemu ogrzewania i przygotowania ciepłej wody użytkowej, które oferuje większe oszczędności i efektywność energetyczną, bez konieczności wymiany istniejących rurociągów i grzejników.



### Komfort

#### Najlepsze rozwiązanie do modernizacji

Wysokotemperaturowe pompy ciepła powietrze-woda nadają się idealnie do modernizacji i zastąpienia starych kotłów. Niewielkie wymiary wysokotemperaturowej pompy ciepła powodują, że potrzebna jest mała przestrzeń instalacyjna. System współpracuje z istniejącym orurowaniem i grzejnikami. Minimalne wymagania instalacyjne decydują o tym, że można korzystać z efektywności energetycznej pompy ciepła bez konieczności wymiany całego systemu.

- › Prosta wymiana: ponowne wykorzystanie istniejącego orurowania/grzejników
- › Krótszy czas instalacji
- › Potrzebna jest niewielka przestrzeń instalacyjna, ponieważ jednostkę wewnętrzną i zbiornik ciepłej wody użytkowej można ustawić w konfiguracji piętrowej
- › Nie ma potrzeby wymiany istniejących grzejników i dotychczasowej instalacji, ponieważ w przypadku korzystania z ogrzewania i ciepłej wody użytkowej temperaturę wody można podnieść do 80°C



Niezależnie od tego, czy klient potrzebuje tylko przygotowywać ciepłą wodę użytkową, czy chce wykorzystać energię słoneczną, firma Daikin oferuje szeroki zakres opcji, w tym:

#### Zbiornik ciepłej wody użytkowej ze stali nierdzewnej

Zbiornik ciepłej wody użytkowej można ustawić na jednostce wewnętrznej, co pozwala oszczędzić miejsce, można także zainstalować go obok jednostki wewnętrznej.

- › Dostępny w wersji 200 lub 260 litrów
- › Efektywna temperatura podgrzewania: od 10°C do 50°C w ciągu zaledwie 60 minut\*

\*Test przeprowadzony z udziałem jednostki zewnętrznej 16 kW w temperaturze zewnętrznej 7°C dla zbiornika 200 l



Instalacja obok siebie

lub



Instalacja piętrowa

#### Zbiornik buforowy ECH<sub>2</sub>O: oszczędności w wytwarzaniu ciepłej wody dzięki energii słonecznej

Możliwe jest połączenie pompy ciepła Daikin Altherma ze zbiornikiem buforowym, aby obniżyć koszty energii poprzez wykorzystanie odnawialnej energii słonecznej. Do zastosowań w małych i dużych budynkach – klienci mogą wybrać między beciśnieniową i ciśnieniową instalacją solarną.



## Efektywność energetyczna

### Zasilane energią odnawialną

Wysokotemperaturowa pompa ciepła Daikin Altherma zasilana w **65% energią pochodzącą ze źródeł odnawialnych** uzyskiwaną z powietrza i w 35% energią elektryczną oferuje ogrzewanie i wytwarzanie ciepłej wody użytkowej z efektywnością energetyczną A+.



## Niezawodność

Wysokotemperaturowa pompa ciepła Daikin Altherma optymalizuje technologię, aby zapewnić komfort przez cały rok, nawet w najbardziej ekstremalnych warunkach zewnętrznych.

- › Wydajności 11–16 kW
- › Niskie koszty eksploatacji oraz optymalny komfort nawet przy najniższych temperaturach zewnętrznych dzięki wyjątkowym właściwościom kaskadowego połączenia sprężarek
- › Współpraca z istniejącymi grzejnikami wysokotemperaturowymi aż do 80°C bez konieczności korzystania z dodatkowej grzałki elektrycznej

### Technologia kaskadowa

Ogrzewanie o wysokiej sprawności w 3 etapach pozwala uzyskać temperaturę wody 80°C bez konieczności korzystania z dodatkowej grzałki elektrycznej

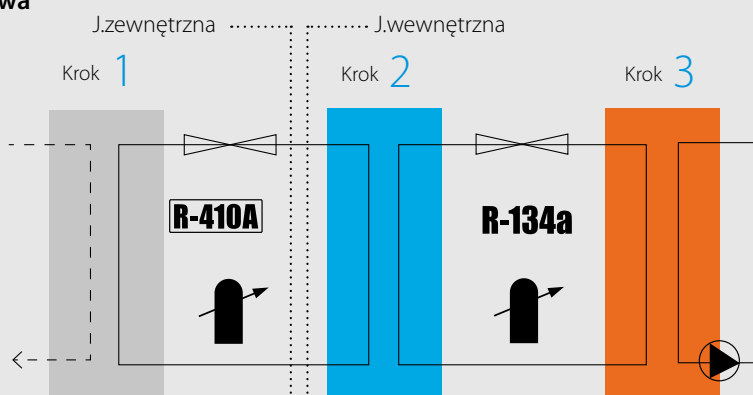

- 1 Jednostka zewnętrzna** pobiera ciepło z powietrza atmosferycznego. To ciepło jest transportowane do jednostki wewnętrznej za pośrednictwem czynnika chłodniczego R-410A
- 2 Jednostka wewnętrzna** podnosi temperaturę za pomocą czynnika chłodniczego R-134a
- 3 Obieg chłodniczy** przekazuje ciepło do wody w instalacji

## Pompa ciepła wysokotemperaturowa Daikin Altherma HT bez zasobnika



### Daikin Altherma R HT

Zasilanie / zalecany bezpiecznik JZ	Wydajność grzewcza [kW]	Opis	Model	Cena elementów [zł netto]	Cena zestaw [zł netto]	Cena z grzałką elektr. EKBUHA6V3 i płytką EKRP1AHT [zł netto]
1~ 230V / 25A	11	Jedn.zewn. 1-fazowa	ERRQ011AV1	15 930 zł	33 540 zł	1~ 6kW <b>37 100 zł</b>
		Jednostka wewnętrzna 1-fazowa	EKHBRD011ADV17	17 610 zł		
	14	Jedn.zewn. 1-fazowa	ERRQ014AV1	18 860 zł	37 470 zł	1~ 6kW <b>41 030 zł</b>
		Jednostka wewnętrzna 1-fazowa	EKHBRD014ADV17	18 610 zł		
	16	Jedn.zewn. 1-fazowa	ERRQ016AV1	19 530 zł	39 920 zł	1~ 6kW <b>43 480 zł</b>
		Jednostka wewnętrzna 1-fazowa	EKHBRD016ADV17	20 390 zł		

Zasilanie / zalecany bezpiecznik JZ	Wydajność grzewcza [kW]	Opis	Model	Cena elementów [zł netto]	Cena zestaw [zł netto]	Cena z grzałką elektr. EKBUHA6W1 i płytką EKRP1AHT [zł netto]
3~ 400V / 16A	11	Jedn.zewn. 3-fazowa	ERRQ011AY1	18 680 zł	38 340 zł	3~ 6kW <b>41 650 zł</b>
		Jednostka wewnętrzna 3-fazowa	EKHBRD011ADY17	19 660 zł		
	14	Jedn.zewn. 3-fazowa	ERRQ014AY1	22 110 zł	42 630 zł	3~ 6kW <b>45 940 zł</b>
		Jednostka wewnętrzna 3-fazowa	EKHBRD014ADY17	20 520 zł		
	16	Jedn.zewn. 3-fazowa	ERRQ016AY1	24 680 zł	46 750 zł	3~ 6kW <b>50 060 zł</b>
		Jednostka wewnętrzna 3-fazowa	EKHBRD016ADY17	22 070 zł		

#### UWAGA:

- › Interfejs użytkownika w komplecie z jednostką wewnętrzną
- › Urządzenie standardowo NIE jest wyposażone w grzałkę elektryczną. Grzałka jest elementem opcjonalnym.

### Wyposażenie dodatkowe - Zbiorniki c.w.u.

Pojemność [l]	Opis	Model	Cena za szt. [zł netto]
200	Zbiornik ze stali nierdzewnej 200l	EKHTS200AC	<b>6 530 zł</b>
260	Zbiornik ze stali nierdzewnej 260l	EKHTS260AC	<b>7 480 zł</b>
300	Zbiornik solarny o poj.300l	EKHWP300B	<b>8 760 zł</b>
	Zbiornik solarny o poj.300l z dodatk. węzownicą	EKHWP300PB	<b>9 260 zł</b>
500	Zbiornik solarny o poj.500l	EKHWP500B	<b>10 520 zł</b>
	Zbiornik solarny o poj.500l z dodatk. węzownicą	EKHWP500PB	<b>10 760 zł</b>

#### UWAGA:

- › Zbiornik EKHTS dostarczany z zaworem 3-drogowym i czujnikiem temperatury
- › Zbiornik EKHTS do stosowania tylko z pompami ciepła Daikin Altherma HT
- › W przypadku zastosowania zbiornika cwu innego producenta wymagane jest zastosowanie czujnika temperatury, numer **5002145**. Dostępny jako część zamienna - cena do sprawdzenia w e-Parts.
- › Możliwość podłączenia zbiornika solarnego EKHW P-B standard albo wersja z dodatkową węzownicą. Wówczas wymagany zestaw podłączeniowy **EKEPHT3/5H** (akcesoria) oraz grzałka zanurzeniowa **16 51 35** (akcesoria).
- › Jednostka wewnętrzna i zbiornik cwu można ustawić piętrowo w celu zaoszczędzenia miejsca. Jeżeli wysokość pomieszczenia jest ograniczona można zamontować je obok siebie (wówczas należy zamówić opcję **EKFMAHTB**).



# Pompa ciepła wysokotemperaturowa Daikin Altherma HT bez zasobnika

55°C



A+



011-1W0256 → 258



Jednostka zewnętrzna  
ERRQ011-016AV1/Y1



Jednostka wewnętrzna  
EKHBRD011-016ADV17/Y17



Zbiornik cwu  
EKHTS200-260AC



Zbiornik solarny  
EKHWP-(P)B

**R-410A**

## Wyposażenie dodatkowe - akcesoria

Zastosowanie	Opis	Model	Cena za szt. [zł netto]
Do jednostki wewnętrznej EKHBRD	Interfejs użytkownika	EKRUAHTB	1 000 zł
	Karta Modbus	RTD-W	1 570 zł
	Sterownik kolejności	EKCC-W	5 300 zł
	Termostat pokojowy przewodowy	EKRTHA	590 zł
	Termostat pokojowy bezprzewodowy	EKRTR	1 170 zł
	Czujnik temp. wewn. do użycia wyłącznie z EKRTR	EKRTEHS	90 zł
	Płytki cyfrowych wejść/wyjść	EKRPIHBA	630 zł
	Płytki wymagane do podłączenia grzałki elektrycznej EKBUHA6*/termostatu EKRT*	EKRPIAHTA	630 zł
	Grzałka elektryczna 6 kW zasilanie 3 - fazowe	EKBUHA6W1	2 680 zł
	Grzałka elektryczna 6 kW zasilanie 1 - fazowe	EKBUHA6V3	2 930 zł
Do zbiornika EKHTS	Zestaw do montażu zbiornika EKHTS obok jednostki wewnętrznej	EKFMAHTB	850 zł
Do zbiornika EKHWP	Grzałka elektryczna zanurzeniowa dla zbiornika EKHWP	16 51 35	2 400 zł
	Zestaw podłączeniowy do zbiornika EKHWP o pojemności 300l (zawiera zawór 3-drogowy oraz czujnik temp.)	EKEPHT3H	1 100 zł
	Zestaw podłączeniowy do zbiornika EKHWP o pojemności 500l (zawiera zawór 3-drogowy oraz czujnik temp.)	EKEPHT5H	2 000 zł





# Daikin Altherma R typ Flex HT HW

## Dlaczego warto wybrać Daikin Altherma HT typ Flex

Daikin Altherma HT typ Flex jest rozwiązaniem idealnym, gdzie występuje duże zapotrzebowanie na ciepłą wodę użytkową, np. w apartamentowcach lub przestrzeniach handlowych.

### ✓ Komfort

#### Ciepła woda użytkowa

- › Rozwiązanie wyposażono w technologię pompy ciepła powietrze-woda
- › Najlepszy system pokrywający wysokie zapotrzebowanie na ciepłą wodę
- › Wykorzystując energię odnawialną z pompy ciepła, ten system jest w stanie podgrzać wodę w zbiorniku aż do 75°C bez wykorzystania grzałki elektrycznej

### ✓ Efektywność energetyczna

- › Wysoka efektywność energetyczna zapewnia trwałość i niskie koszty eksploatacji
- › Sprężarka inwerterowa w sposób nieprzerwany reguluje prędkość aby pokryć aktualne zapotrzebowanie. Rzadsze cykle włączania i wyłączania zmniejszają zużycie energii (do 30%) i zapewniają bardziej stabilną temperaturę.

### ✓ Niezawodność

#### System modułowy

Jedną lub więcej jednostek zewnętrznych można podłączyć do kilku jednostek wewnętrznych (maksymalnie 10 jednostek wewnętrznych na jednostkę zewnętrzną)



**R-410A R-134a**

# Pompa ciepła Daikin Altherma R typ Flex HT HW

Daikin Altherma Flex jest pierwszym systemem przygotowania cwu dla szkół, budynków publicznych, hoteli, sal gimnastycznych i mieszkań, który w pełni korzysta z źródeł energii odnawialnej, sprawiając, że duże budynki mieszkalne są bardziej zrównoważone środowiskowo poprzez redukcję wykorzystania energii pierwotnej – zapewniając w ten sposób niższe koszty bieżące i niższą emisję CO<sub>2</sub>.



## Jednostki zewnętrzne Altherma Flex EMRQ

Jednostki zewnętrzne		EMRQ8AB	EMRQ10AB	EMRQ12AB	EMRQ14AB	EMRQ16AB
Wydajność	Ogrzewanie nominalne kW	22.4	28.0	33.6	39.2	44.8
Wymiary	Wysokość x Szerokość x Głębokość mm	1680 x 1300 x 765				
Masa	kg	331		339		
Prędkość przepływu powietrza	m <sup>3</sup> /min	190	190	210	235	240
Zewnętrzne ciśnienie statyczne	Wysoki Pa	78.4	78.4	78.4	78.4	78.4
Szczegóły elektryczne	Zasilanie	3-fazy / 400V / 50Hz				
	Prąd rozruchowy amps	74	74	75	4	4
	Nominalny prąd roboczy amps	7.6	9.9	12.6	14.0	16.9
	Maksymalny prąd roboczy amps	17.1	22.1	22.3	32.8	33.0
	Obciążalność dopuszczalna bezpiecznika amps	20	25	25	40	40
Klasa efektywności energetycznej	Ogrzewanie przestrzeni 55°C	**	**	**	**	**
Obwód czynnika chłodniczego	Typ czynnika chłodniczego	R410a				
	Ilość czynnika chłodniczego kg	10.3	10.6	10.8	11.1	11.1
	Dodatkowe naładowanie kg	Sprawdź w danych technicznych				
Cisnienie akustyczne	dBA	58	58	60	62	63
Ograniczenia orurowania	Długość maksymalna m	100				
	Maksymalna różnica poziomów m	40				
Połączenia rurowe	Ciecz mm	9.52	9.52	12.7	12.7	12.7
	Tłoczenie mm	15.9	19.1	19.1	22.2	22.2
	Gaz mm	19.1	22.2	28.6	28.6	28.6
Ograniczenie wskaźnika wydajności		100~260	125~325	150~390	175~455	200~520
Maksymalna liczba przyłączonych jednostek wewnętrznych		5	6	7	9	10
<b>Cena za szt. (zł)</b>		<b>45 340 zł</b>	<b>46 130 zł</b>	<b>55 010 zł</b>	<b>65 680 zł</b>	<b>77 030 zł</b>



\*Nominalny prąd roboczy podany dla temperatury powietrza otoczenia -3°C i temperatury wody wyjściowej 75°C - proporcja połączenia 100%  
\*\*Od 26 września 2015 niektóre produkty grzewcze podlegają dyrektywie o etykietowaniu energetycznym. Właściwe etykiety energetyczne będą zamieszczone na stronie [www.daikin.pl](http://www.daikin.pl)

## Jednostki wewnętrzne Altherma Flex EKHBRD

Jednostka wewnętrzna (Hydroboks)		EKHBRD 011ADV17	EKHBRD 014ADV17	EKHBRD 016ADV17	EKHBRD 011ADY17	EKHBRD 014ADY17	EKHBRD 016ADY17
Funkcja		Ogrzewanie i gorąca woda					
Moc grzewcza	kW	11	14	16	11	14	16
Wskaźnik wydajności		100	125	140	100	125	140
Wymiary	WysxSzerxGł.	705 x 600 x 695					
Masa własna	kg	145			148		
Zakres temperatur wody wyjściowej	ogrzewanie °C	25~80					
Zawór spustowy		Tak					
Pompa wody		92	88	85	92	88	85
Przeponowe naczynie wzbiorcze		12 litrów					
Materiał		Blacha z powłoką wstępną					
Kolor		Szary metaliczny					
Szczegóły elektryczne	Zasilanie	230V 1ph			400V 3ph		
	Prąd rozruchowy amps	4			4		
	Nominalny prąd roboczy amps	11.6	15.1	18.1	4.3	5.6	6.7
	Maksymalny prąd roboczy amps	22.5	23.8	23.8	12.5	12.5	12.5
	Obciążalność amps	25			16		
Wielkości rur czynnika chłodniczego	mm	15.9 Gaz, 9.52 Ciecz					
Wymiary rur po stronie wody		1" Żeński					
Poziom ciśnienia akustycznego	dBA	43	45	46	43	45	46
Czynnik chłodniczy		R134a kaskada					
<b>Cena za zestaw (zł)</b>		<b>17 610 zł</b>	<b>18 610 zł</b>	<b>20 390 zł</b>	<b>19 660 zł</b>	<b>20 520 zł</b>	<b>22 070 zł</b>



\*Nominalny prąd roboczy podany dla temperatury powietrza otoczenia -3°C i temperatury wody wyjściowej 75°C - proporcja połączenia 100%

## Zbiorniki ciepłej wody użytkowej EKHTS

Domowy zbiornik gorącej wody	EKHTS200AC	EKHTS260AC
Typ	Zbiornik ciśnieniowy	
Objętość wody	200	260
Maks. temperatura wody	75	75
Wysokość	1335	1610
Szerokość	600	600
Głębokość	695	695
Masa własna	70	78
Kolor	Szary	
Materiał wewnątrz zbiornika	Stal	
Materiał na zewnątrz obudowy	Blacha z powłoką wstępną	
Połączenia rurowe	All cale	3/4"
Isolacja	mm 80	
Strata ciepła/24 godziny przy t 45°C	1.2	1.5
Klasa efektywności energetycznej	B	B
Powierzchnia wymiennika ciepła	m <sup>2</sup> 1.56	
<b>Cena za szt (zł)</b>	<b>6 530 zł</b>	<b>7 480 zł</b>

- i) Dla funkcji gorącej wody wymagany jest zbiornik DHW  
ii) Dostarczany z 3-drogowym zaworem i czujnikiem temperatury wody

## Opcje dodatkowe:

Opcje dodatkowe do hydroboksu	Opis	Cena za szt. (zł)
EKR1AHT	Płytko wymagana do podłączenia grzałki EKBUH*/termostatu EKRT*	<b>630 zł</b>
EKR1HBA	Płytko cyfr. wejść/wyjść (monitorowanie alarmu, w/wył ogrz./chl.)	<b>630 zł</b>
RTD-W	Karta MODBUS do hydroboksu HT	<b>1 570 zł</b>
EKCC-W	Sterownik kolejności	<b>5 300 zł</b>
EKCLWS	Czujnik temp. dla centralnego zbiornika cwu	<b>450 zł</b>
EKRUHTB*	Interfejs użytkownika	<b>1 000 zł</b>
EKBUHA6V3**	Grzałka elektryczna 6kW, 1-faza, 230V	<b>2 680 zł</b>
EKBUHA6W1**	Grzałka elektryczna 6kW, 3-fazy, 400V	<b>2 930 zł</b>
EKFMAHTB	Zestaw do montażu zbiornika cwu i hydromodułu osobno	<b>850 zł</b>

## Uwagi:

- i) \*EKRUHTB: 1 ujęty z każdym hydroboksem  
ii) \*\*EKBUHA6V3(W1): Również wymaga EKR1AHT

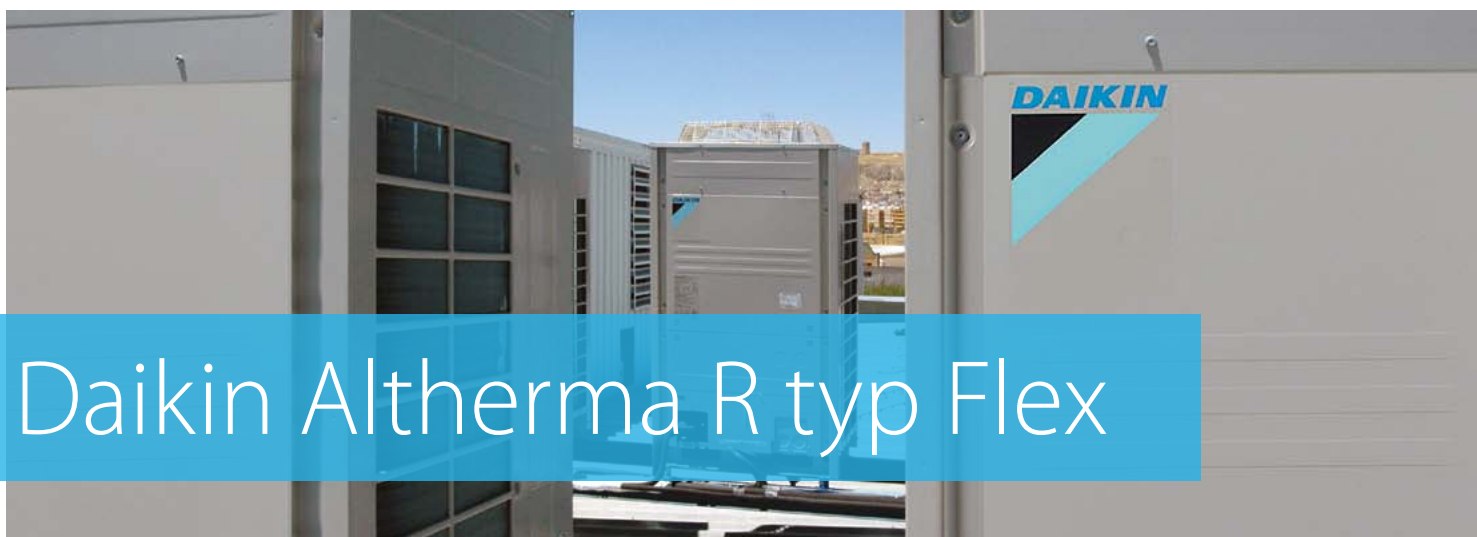

Dzięki rozszerzeniu typoszeregu o niskotemperaturową Daikin Altherma o dużej wydajności, jesteśmy teraz w stanie zaoferować idealne rozwiązania dla wszystkich wymagających systemów. To doskonała oferta dla apartamentowców, hoteli, basenów, które wymagają dużego komfortu i wysokiej niezawodności.

## Dlaczego warto wybrać Daikin Altherma R typ Flex?

### ✓ Siła i niezawodność

- [ Wykorzystano technologię pompy ciepła powietrze-woda, która uzyskuje energię z powietrza zewnętrznego
- [ Współczynnik COP możliwy aż do 3,07/A+ w Ta DB/WB 7/6°C - LWC 45°C
- [ Rewersyjna, większa wydajność chłodnicza
- [ Możliwe zewnętrzne sterowanie

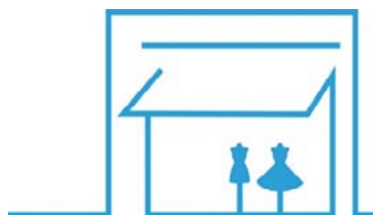

### ✓ Korzyści dla dużych obiektów

- [ Wydajność grzewcza w układzie kaskadowym aż do 62,7 kW
- [ Wydajność chłodzenia w układzie kaskadowym aż do 63,3 kW
- [ Technologia VRV oferuje wysokie sprawności i niezawodną pracę
- [ Kompaktowy model, który zapewnia łatwy montaż i pasuje do mniejszych przestrzeni



# Daikin Altherma R typ Flex

- › Moduł hydrauliczny do instalacji jednostki wewnętrznej eliminuje potrzebę stosowania glikolu
- › Rozwiązanie idealne do zimniejszych klimatów, ponieważ brak glikolu zapewnia większą sprawność
- › Niewielkie wymiary i ograniczone orurowanie umożliwiają instalację w przestrzeniach o ograniczonej ilości miejsca
- › Łatwy transport, ponieważ pojedyncze jednostki zmieszczą się w windzie



SEHVX-BAW

SERHQ-BAW1



BRC21AS3/S4 (opcja)

aż do



A++



R-410A

Ogrzewanie i chłodzenie				SEHVX20BAW/ SERHQ020BAW1	SEHVX32BAW/ SERHQ032BAW1	SEHVX40BAW/ SERHQ020BAW1+SERHQ020BAW1	SEHVX64BAW/ SERHQ032BAW1+SERHQ032BAW1	
Wydajność chłodnicza Nom.			kW	21,2 (1)	31,8 (1)	42,3 (1)	63,3 (1)	
Wydajność grzewcza Nom.			kW	20,8 (2)	31,2 (2)	41,7 (2)	62,7 (2)	
Pobór mocy	Chłodzenie	Nom.	kW	7,47 (1)	12,7 (1)	15,1 (1)	25,5 (1)	
	Ogrzewanie	Nom.	kW	6,76 (2)	10,6 (2)	13,7 (2)	21,4 (2)	
EER				2,84	2,5	2,8	2,48	
COP				3,07	2,93	3,03	2,93	
Ogrzewanie pomieszczeń	Wylot wody, klimat umiarkowany 35°C	Infor. ogólne	SCOP (efektywność sezonowa ogrzewania pomieszczeń) Klasa efektywności sezonowej ogrzewania pomieszczeń	%	154	138	149	138
					A++		A+	

Jednostka do instalacji w pomieszczeniu				SEHVX20BAW	SEHVX32BAW	SEHVX40BAW	SEHVX64BAW
Wymiary	Jednostka	Wysokość	mm	1.573			
		Szerokość	mm	766			
		Głębokość	mm	396			
Ciężar	Jednostka		kg	97,0	105	137	153
	Jednostka zapakowana		kg	109	117	149	165
Wymiennik ciepła po stronie wodnej	Typ			Płytowy			
	Pojemność wodna		l	3	5	6	9
	Natężenie przepływu wody	Chłodzenie Nom.	l/min	60 (3)	90 (3)	120 (3)	181 (3)
Ogrzewanie Nom.		l/min	60 (2)	90 (2)	120 (2)	181 (2)	
Poziom mocy akustycznej	Nom.			63		66	
Zakres pracy	Chłodzenie	Temp. otoczenia Min.–Maks.	°CDB	-5~43			
		Strona wodna Min.–Maks.	°CDB	5 (4)~20			
		Ogrzewanie	Temp. otoczenia Min.–Maks.	°CDB	-15~35		
		Strona wodna Min.–Maks.	°CDB	25~50			
Czynnik chłodniczy	Typ/GWP			R-410A / 2.087,5			
	Obiegi	Ilość		1		2	
Sterowanie				Elektroniczny zawór rozprężny			
	Obieg wodny	Srednica połączeń instalacji rurowej	cal	1-1/4" (żeńską)		2" (żeńską)	
Instalacja rurowa				1-1/4"		1-1/2"	
	Spadek ciśnienia wody	Chłodzenie Nom.	kPa	17 (7)	24 (7)	19 (7)	29 (7)
Zasilanie	Całkowita ilość wody		l	4,2 (8)	5,8 (8)	7,9 (8)	11,0 (8)
	Faza/Częstotliwość/Napięcie		Hz/V	3N~/50/400			
<b>Cena za szt. (zł)</b>				<b>20 780 zł</b>	<b>23 130 zł</b>	<b>24 310 zł</b>	<b>24 740 zł</b>

Jednostka zewnętrzna				SERHQ020BAW1	SERHQ032BAW1
Wymiary	Jednostka	Wysokość	mm	1.680	
		Szerokość	mm	765	
		Głębokość	mm	930	1.240
Ciężar	Jednostka		kg	240	316
	Jednostka zapakowana		kg	273	356
Sprężarka	Ilość			2	3
	Typ			Sprężarka typu scroll hermetyczna	
Wentylator	Typ			Osiowy	
	Ilość			1	2
	Natężenie przepł. pow.	Chłodzenie Nom.	m <sup>3</sup> /min	185	233
Ogrzewanie Nom.		m <sup>3</sup> /min	185	233	
<b>Cena za szt. (zł)</b>				<b>31 060 zł</b>	<b>43 700 zł</b>

(1) Chłodzenie: temp. wody parownika na wlocie 12°C; temp. wody parownika na wylocie 7°C; temperatura otoczenia 35°C (2) Warunek: Ta DB/WB 7°C/6°C - LWC 45°C (DT=5°C) (3) Warunek: Ta 35°C - LWE 7°C (DT = 5°C) (4) Wody można używać powyżej 5°C. Trzeba zastosować roztwór glikolu 30% (propylen lub etylen) między 0°C a 5°C. Trzeba zastosować roztwór glikolu 40% (propylen lub etylen) między 0°C a -10°C (zob. instrukcja instalacji i informacje dotyczące opcji OPZL) (5) Bez objętości wody w jednostce. W większości zastosowań, ta minimalna objętość wody zapewnia satysfakcjonujące wyniki. W procesach krytycznych lub w pomieszczeniach z wysokimi obciążeniami cieplnymi, większa objętość wody może być wymagana. W celu uzyskania dodatkowych informacji, patrz zakres pracy. (6) Bez objętości wody w jednostce. Ta objętość zapewnia wystarczającą energię odszraniania dla wszystkich zastosowań, jednak w przypadku zadania dla ogrzewania wartości  $\geq 45^\circ\text{C}$  (np. klimakonwektory) należy ją pomnożyć przez 0,66 (7) To PD między przyłączami wlotowymi i wylotowymi urządzeniami. Obejmuje spadek ciśnienia w wymienniku ciepła po stronie wodnej. (8) Łącznie z instalacją rurową + PHE: bez przeponowego naczynia wzbiorczego. Ten produkt zawiera fluorowane gazy cieplarniane.

# Daikin Altherma 3 H HT

## Spełnienie oczekiwań współczesnego społeczeństwa

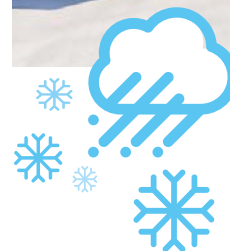

### Wyprodukowano w Europie dla Europy

Czasami pogoda w Europie może być uciążliwa. Dlatego zaprojektowaliśmy Daikin Altherma 3 H HT.

Wydajność grzewcza jest utrzymywana na wysokim poziomie dzięki niskiej temperaturze na zewnątrz i oryginalnej technologii Daikin.

Jako lider na rynku, Daikin dokłada wszelkich starań, aby pompy ciepła były możliwie jak najbardziej niezawodne i efektywne. Firma Daikin opracowała technologię Bluevolution, aby osiągnąć wyższą i bardziej ekologiczną efektywność. Ta technologia jest teraz częścią wszystkich nowych produktów, takich jak Daikin Altherma 3 H HT. Daikin Altherma 3 H HT to pierwsza jednostka zewnętrzna Daikin o wyróżniającym się wyglądzie. Pojedynczy wentylator redukujący poziom głośności i czarna przednia obudowa sprawiają, że urządzenie pasuje do każdego otoczenia.

Wszystkie te dedykowane komponenty zostały specjalnie opracowane wewnętrznie, aby uczynić Daikin Altherma 3 H HT rozwiązaniem wyjątkowym.

**Najwyższa wydajność, wykorzystanie energii odnawialnej, nowoczesna estetyka i komfort akustyczny.**

**Na tym właśnie polega kwintesencja pompy ciepła.**

### Nowoczesna estetyka i instalacja zajmująca mało miejsca

Oprócz komfortu akustycznego, ważnym elementem w dzisiejszych czasach jest wygląd. Szczególną uwagę zwrócono na dostosowanie jednostki zewnętrznej do nowoczesnych budynków.

Czarna przednia obudowa rozciąga się poziomo, dzięki czemu wentylator jest niewidoczny. Matowa szara obudowa odzwierciedla kolor ściany z tyłu, co zapewnia większą dyskrecję. To urządzenie otrzymało nagrody IF i Reddot Design Awards 2019.



reddot design award  
winner 2019

### BLUEvolution

Technologia Bluevolution łączy specjalnie opracowaną sprężarkę i czynnik chłodniczy R-32. Daikin jest jednym z pionierów na świecie, który wprowadza na rynek pompy ciepła na czynnik chłodniczy R-32. Z niższym potencjałem tworzenia efektu cieplarnianego (GWP), czynnik chłodniczy R-32 osiąga wyższą efektywność energetyczną i oferuje niższą emisję CO<sub>2</sub> niż standardowe czynniki chłodnicze, np. R-410A

R-32 jako łatwiejszy do odzysku i ponownego wykorzystania jest doskonałym rozwiązaniem pozwalającym osiągnąć nowe europejskie cele dotyczące emisji CO<sub>2</sub>.

**R-32**

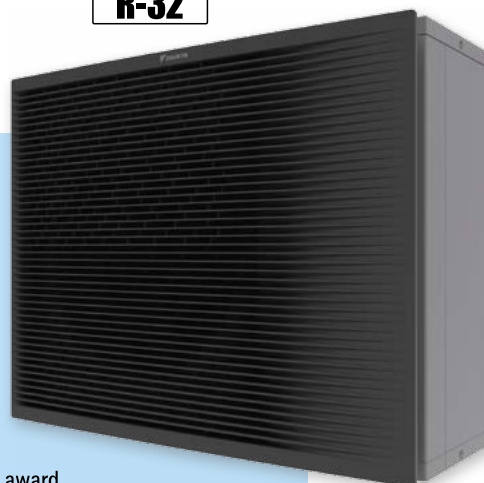



## Cisza i komfort

Daikin Altherma 3 H HT zaprojektowano z myślą o obniżeniu poziomu ciśnienia akustycznego i spełnieniu oczekiwań dzisiejszego społeczeństwa.

Daikin Altherma 3 H HT oferuje większy komfort dzięki trybowi niskiego poziomu głośności. W standardowym trybie pracy urządzenie wytwarza ciśnienie akustyczne wynoszące 38 dBA w odległości 3 metrów, to dźwięk gdzieś między śpiewem ptaków a poziomem hałasu w bibliotece. Z drugiej strony tryb niskiego poziomu dźwięku redukuje o 3 dB(A) ciśnienie akustyczne w odległości 3 metrów, aby osiągnąć 35 dB(A), co stanowi rzeczywistą redukcję poziomu głośności o połowę!

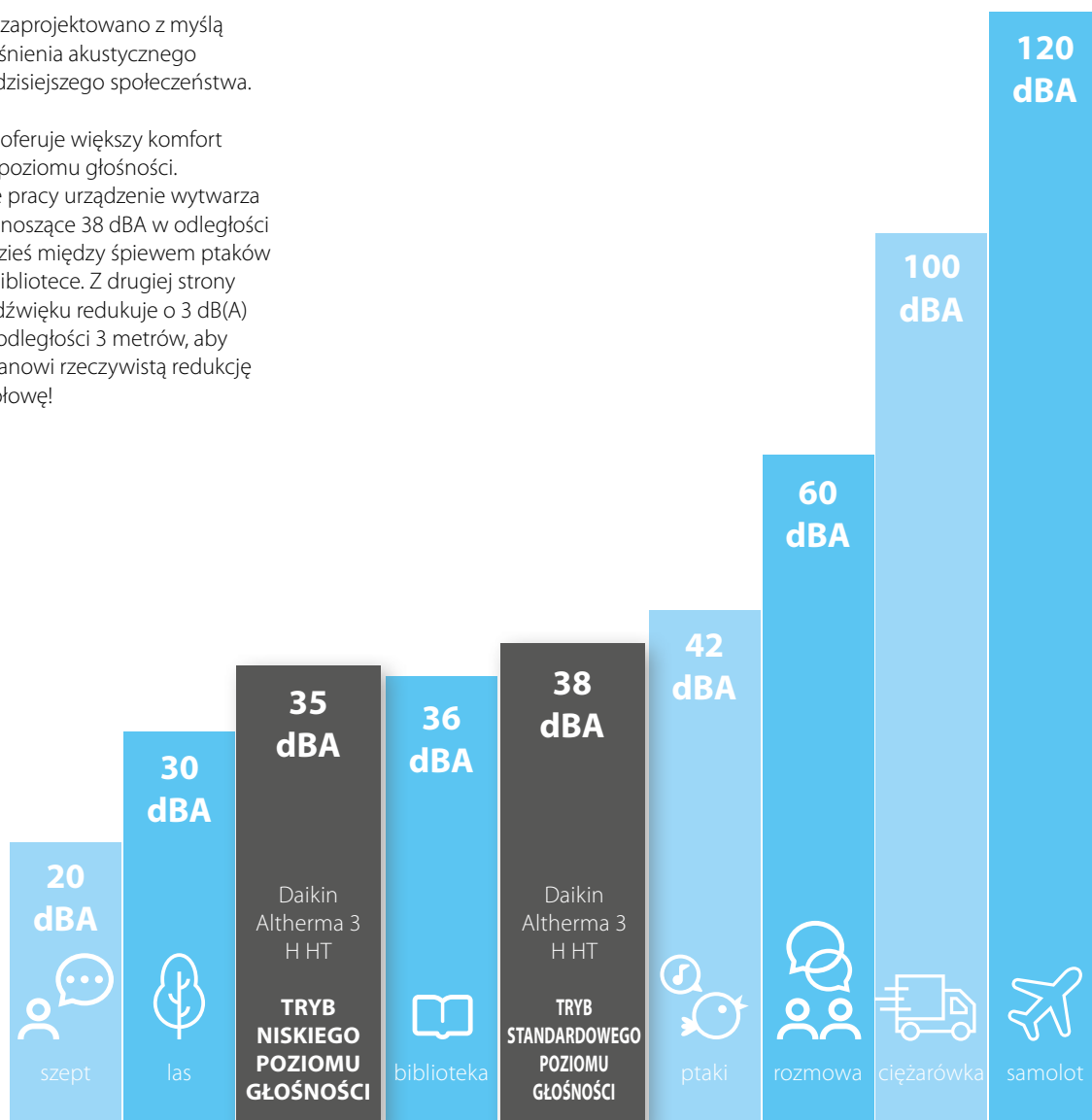

# Innowacja priorytetem naszych zainteresowań

Daikin Altherma 3 H HT zapewnia niski poziom głośności i wysoką wydajność grzewczą dzięki innowacyjnemu podejściu Daikin do rozwoju produktów. Kilka głównych komponentów zaprojektowano z myślą o osiągnięciu przez ten produkt doskonałości, należą do nich między innymi sprężarka z podwójnym wtryskiem i pojedynczy wentylator, nawet w urządzeniach o dużej wydajności, a także zupełnie nowa obudowa.

## Nowoczesna obudowa

Czarna, przednia obudowa wykonana z poziomych linii zasłania wentylator, zmniejszając percepcję dźwięku wytwarzanego przez urządzenie.

Jasnoszara tylna obudowa delikatnie odzwierciedla otoczenie, w którym urządzenie jest zainstalowane, pomagając wtapiać się w każdą nowoczesną przestrzeń.

Ten wyjątkowy projekt otrzymał już nagrody za wzornictwo.



reddot design award  
winner 2019

## Pojedynczy wentylator zapewniający wysoką wydajność

Pojedynczy wentylator jest nieco większy, zastępując zwykły podwójny wentylator dla urządzeń o dużej wydajności (14-16-18 kW).

Skorygowano także kształt wentylatora, aby zmniejszyć powierzchnię kontaktu z powietrzem, a tym samym obniżyć poziom głośności poprzez poprawę cyrkulacji powietrza.





## Maksymalne wygłuszenie

Aby zmniejszyć moc akustyczną sprężarki, podjęto szereg działań w zakresie absorpcji i izolacji dźwięku.

Po pierwsze, sprężarka jest otoczona 3-warstwową izolacją składającą się z warstwy: powietrza, materiału izolacyjnego i metalowej skrzynki.

Jeżeli chodzi o absorpcję, Daikin Altherma 3 H HT korzysta z podwójnej redukcji poziomu dźwięku dzięki zastosowaniu gumowych podkładek między dolną płytą a płytą antywibracyjną pod sprężarką.

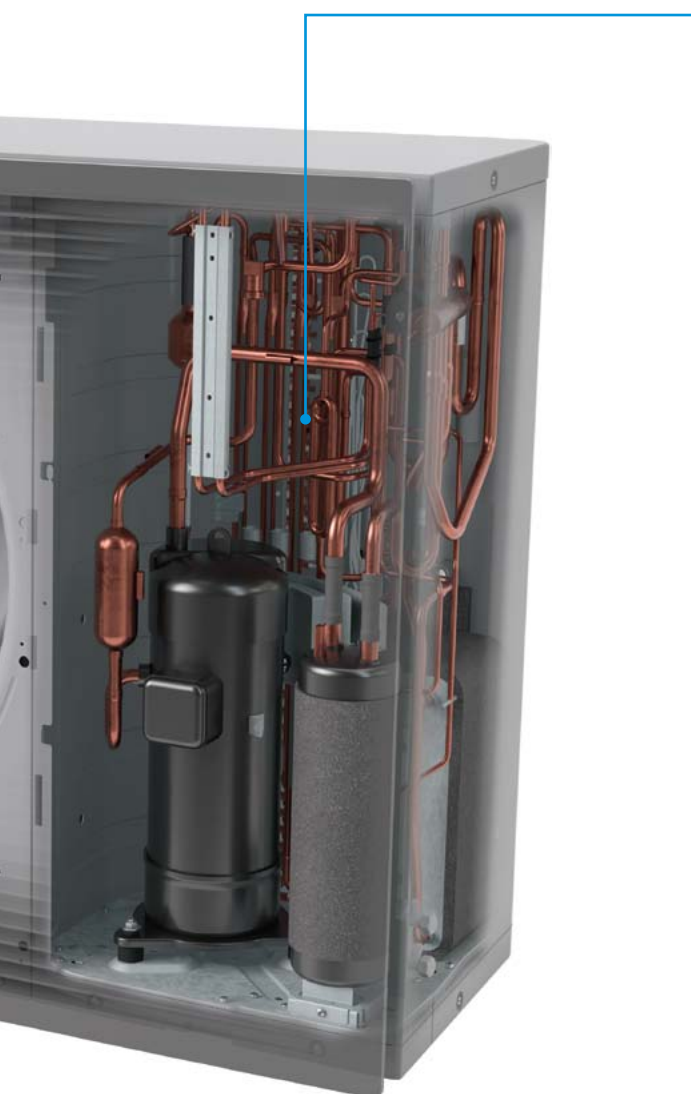
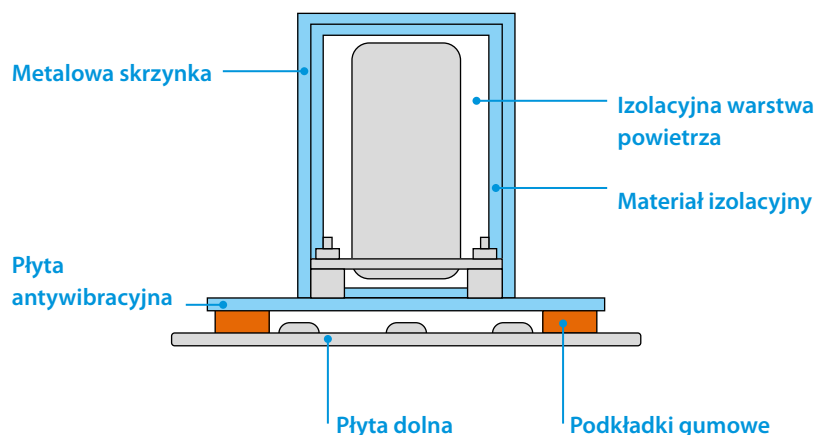

## Nowa sprężarka z podwójnym wtryskiem

Aby zapewnić wyjątkowość tego produktu, firma Daikin Europe współpracowała z Daikin Japan nad opracowaniem najwyższej jakości komponentów. Sprężarka Daikin Altherma 3 H HT jest w stanie sama zapewnić wysoką temperaturę wody na instalację aż 70°C.

Oprócz tego, firma Daikin jest pionierem we wdrażaniu pomp ciepła wyposażonych w czynnik chłodniczy R-32. Z niższym potencjałem tworzenia efektu cieplarnianego (GWP), czynnik chłodniczy R-32 osiąga wyższą efektywność energetyczną i oferuje niższą emisję CO<sub>2</sub> niż standardowe czynniki chłodnicze, np. R-410A. R-32 jako łatwiejszy do odzysku i ponownego wykorzystania jest doskonałym rozwiązaniem pozwalającym osiągnąć nowe europejskie cele dotyczące emisji CO<sub>2</sub>.

## Nieźródlane możliwości

Dzięki opisanym rozwiązaniom Daikin Altherma 3 H HT osiągnęła najlepsze wyniki przedstawione na etykietach energetycznych:



Ogrzewanie  
pomieszczeń  
35°C i 55°C

aż do



# Jedno rozwiązanie, wiele kombinacji

Typoszereg Daikin Altherma 3 H HT można połączyć z trzema różnymi jednostkami wewnętrznymi. Takie rozwiązanie oferuje określone funkcje zapewniające ogrzewanie, chłodzenie i ciepłą wodę użytkową w domu.

## Jednostka zewnętrzna

Jednostka zewnętrzna jest dostępna w 3 wielkościach 14-16-18.



## Model z wbudowanym zbiornikiem c.w.u. ze stali nierdzewnej

Ten model jest kompaktowym urządzeniem o niewielkiej powierzchni zabudowy 595 x 625 mm.

Urządzenie jest wyposażone w zbiornik o pojemności 180 lub 230 litrów, który odpowiada zapotrzebowaniu na ciepłą wodę użytkową.



## Model z wbudowanym zbiornikiem ECH<sub>2</sub>O

Urządzenie ECH<sub>2</sub>O wyposażono w termiczny zbiornik c.w.u. o pojemności 300 lub 500 litrów, który można podłączyć do kolektorów słonecznych.



## Model naścienny

Ten model jest najbardziej kompaktowym urządzeniem, ale musi być wyposażony w oddzielny zbiornik do przygotowania c.w.u.



# Uzyskaj najwyższy komfort dzięki najlepszym funkcjom

Wybierz z poniższych punktów funkcję, która najlepiej odpowiada potrzebom Twojego klienta. Jednostki wewnętrzne są dostępne w 3 możliwych wersjach: tylko grzewczej, rewersyjnej i dwustrefowej, co daje możliwość indywidualnego dostosowania systemu grzewczego Daikin.

## + Model tylko z funkcją ogrzewania

Model tylko z funkcją ogrzewania jest standardem w typoszeregu Daikin i jest dostępny dla wszystkich trzech jednostek wewnętrznych. Oznacza to, że ten system grzewczy zapewnia ogrzewanie pomieszczeń i ciepłą wodę użytkową.

## + Model rewersyjny

Jeżeli potrzebne jest chłodzenie, wszystkie trzy jednostki wewnętrzne są dostępne w wersji rewersyjnej. Rewersyjny oznacza, że system może odwrócić swój sposób pracy i zapewnić chłodzenie zamiast ogrzewania. Funkcja chłodzenia wymaga zastosowania ogrzewania podłogowego lub klimakonwektorów.

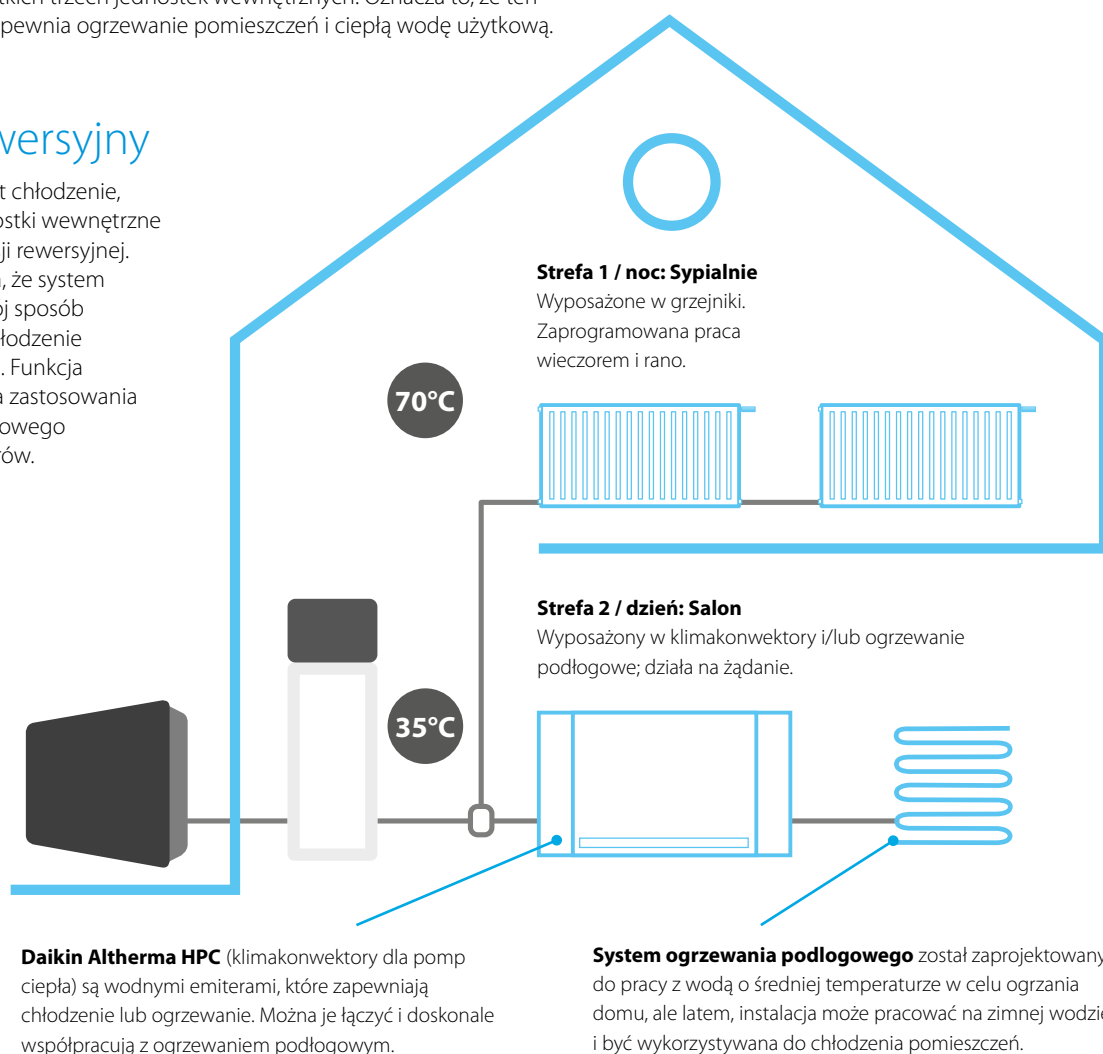

## + Model dwustrefowy

Zintegrowany model przypodłogowy ma również dedykowany model dwustrefowy: można obsługiwać dwie niezależne strefy z różnymi emiterami, które potrzebują innego poziomu temperatury zasilania (na przykład: system ogrzewania podłogowego w salonie i grzejniki w sypialni na piętrze).

2 strefami można także zarządzać niezależnie: w ciągu dnia wyłączyć ogrzewanie na pierwszym piętrze, aby ograniczyć nadmierne zużycie energii.



## Pompa ciepła wysokotemperaturowa Daikin Altherma 3 H HT F

35°C aż do



**R-32**



Jednostka zewnętrzna EPRA-D  
WysxSzerxGłęb.: 1003x1270x533



Jednostka wewnętrzna ETVH(X)-D  
S18: WysxSzerxGłęb.: 1650x595x625  
S23: WysxSzerxGłęb.: 1850x595x625



011-1W0353-354  
011-1W0357-358  
011-1W0361-362



### Zestawy TYLKO GRZEWCZE z jednostkami wewnętrznymi ZINTEGROWANYMI

Zasilanie /zalecany bezpiecznik JZ	Typoszereg	Opis	Zbiornik 180l			Zbiornik 230l		
			Tylko Grzanie	Cena elementów [zł netto]	Cena zestaw [zł netto]	Tylko Grzanie	Cena elementów [zł netto]	Cena zestaw [zł netto]
220V/50Hz / 32A	14	Jedn.zewnętrzna	EPRA14DV3	27 010 zł		EPRA14DV3	27 010 zł	
		Jednostka wewn. z grzałką 6kW	ETVH16S18D6V	18 330 zł	<b>45 340 zł</b>	ETVH16S23D6V	19 020 zł	<b>46 030 zł</b>
		Jednostka wewn. z grzałką 9kW	ETVH16S18D9W	18 810 zł	<b>45 820 zł</b>	ETVH16S23D9W	20 130 zł	<b>47 140 zł</b>
	16	Jedn.zewnętrzna	EPRA16DV3	30 380 zł		EPRA16DV3	30 380 zł	
		Jednostka wewn. z grzałką 6kW	ETVH16S18D6V	18 330 zł	<b>48 710 zł</b>	ETVH16S23D6V	19 020 zł	<b>49 400 zł</b>
		Jednostka wewn. z grzałką 9kW	ETVH16S18D9W	18 810 zł	<b>49 190 zł</b>	ETVH16S23D9W	20 130 zł	<b>50 510 zł</b>
	18	Jedn.zewnętrzna	EPRA18DV3	33 100 zł		EPRA18DV3	33 100 zł	
		Jednostka wewn. z grzałką 6kW	ETVH16S18D6V	18 330 zł	<b>51 430 zł</b>	ETVH16S23D6V	19 020 zł	<b>52 120 zł</b>
		Jednostka wewn. z grzałką 9kW	ETVH16S18D9W	18 810 zł	<b>51 910 zł</b>	ETVH16S23D9W	20 130 zł	<b>53 230 zł</b>
380V/50Hz / 16A	14	Jedn.zewnętrzna	EPRA14DW1	29 220 zł		EPRA14DW1	29 220 zł	
		Jednostka wewn. z grzałką 6kW	ETVH16S18D6V	18 330 zł	<b>47 550 zł</b>	ETVH16S23D6V	19 020 zł	<b>48 240 zł</b>
		Jednostka wewn. z grzałką 9kW	ETVH16S18D9W	18 810 zł	<b>48 030 zł</b>	ETVH16S23D9W	20 130 zł	<b>49 350 zł</b>
	16	Jedn.zewnętrzna	EPRA16DW1	30 960 zł		EPRA16DW1	30 960 zł	
		Jednostka wewn. z grzałką 6kW	ETVH16S18D6V	18 330 zł	<b>49 290 zł</b>	ETVH16S23D6V	19 020 zł	<b>49 980 zł</b>
		Jednostka wewn. z grzałką 9kW	ETVH16S18D9W	18 810 zł	<b>49 770 zł</b>	ETVH16S23D9W	20 130 zł	<b>51 090 zł</b>
	18	Jedn.zewnętrzna	EPRA18DW1	33 630 zł		EPRA18DW1	33 630 zł	
		Jednostka wewn. z grzałką 6kW	ETVH16S18D6V	18 330 zł	<b>51 960 zł</b>	ETVH16S23D6V	19 020 zł	<b>52 650 zł</b>
		Jednostka wewn. z grzałką 9kW	ETVH16S18D9W	18 810 zł	<b>52 440 zł</b>	ETVH16S23D9W	20 130 zł	<b>53 760 zł</b>



### Zestawy GRZANIE I CHŁODZENIE z jednostkami wewnętrznymi ZINTEGROWANYMI

Zasilanie /zalecany bezpiecznik JZ	Typoszereg	Opis	Zbiornik 180l			Zbiornik 230l		
			Grzanie i Chłodzenie	Cena elementów [zł netto]	Cena zestaw [zł netto]	Grzanie i Chłodzenie	Cena elementów [zł netto]	Cena zestaw [zł netto]
220V/50Hz / 32A	14	Jedn.zewnętrzna	EPRA14DV3	27 010 zł		EPRA14DV3	27 010 zł	
		Jednostka wewn. z grzałką 6kW	ETVX16S18D6V	19 590 zł	<b>46 600 zł</b>	ETVX16S23D6V	20 340 zł	<b>47 350 zł</b>
		Jednostka wewn. z grzałką 9kW	ETVX16S18D9W	20 130 zł	<b>47 140 zł</b>	ETVX16S23D9W	20 890 zł	<b>47 900 zł</b>
	16	Jedn.zewnętrzna	EPRA16DV3	30 380 zł		EPRA16DV3	30 380 zł	
		Jednostka wewn. z grzałką 6kW	ETVX16S18D6V	19 590 zł	<b>49 970 zł</b>	ETVX16S23D6V	20 340 zł	<b>50 720 zł</b>
		Jednostka wewn. z grzałką 9kW	ETVX16S18D9W	20 130 zł	<b>50 510 zł</b>	ETVX16S23D9W	20 890 zł	<b>51 270 zł</b>
	18	Jedn.zewnętrzna	EPRA18DV3	33 100 zł		EPRA18DV3	33 100 zł	
		Jednostka wewn. z grzałką 6kW	ETVX16S18D6V	19 590 zł	<b>52 690 zł</b>	ETVX16S23D6V	20 340 zł	<b>53 440 zł</b>
		Jednostka wewn. z grzałką 9kW	ETVX16S18D9W	20 130 zł	<b>53 230 zł</b>	ETVX16S23D9W	20 890 zł	<b>53 990 zł</b>
380V/50Hz / 16A	14	Jedn.zewnętrzna	EPRA14DW1	29 220 zł		EPRA14DW1	29 220 zł	
		Jednostka wewn. z grzałką 6kW	ETVX16S18D6V	19 590 zł	<b>48 810 zł</b>	ETVX16S23D6V	20 340 zł	<b>49 560 zł</b>
		Jednostka wewn. z grzałką 9kW	ETVX16S18D9W	20 130 zł	<b>49 350 zł</b>	ETVX16S23D9W	20 890 zł	<b>50 110 zł</b>
	16	Jedn.zewnętrzna	EPRA16DW1	30 960 zł		EPRA16DW1	30 960 zł	
		Jednostka wewn. z grzałką 6kW	ETVX16S18D6V	19 590 zł	<b>50 550 zł</b>	ETVX16S23D6V	20 340 zł	<b>51 300 zł</b>
		Jednostka wewn. z grzałką 9kW	ETVX16S18D9W	20 130 zł	<b>51 090 zł</b>	ETVX16S23D9W	20 890 zł	<b>51 850 zł</b>
	18	Jedn.zewnętrzna	EPRA18DW1	33 630 zł		EPRA18DW1	33 630 zł	
		Jednostka wewn. z grzałką 6kW	ETVX16S18D6V	19 590 zł	<b>53 220 zł</b>	ETVX16S23D6V	20 340 zł	<b>53 970 zł</b>
		Jednostka wewn. z grzałką 9kW	ETVX16S18D9W	20 130 zł	<b>53 760 zł</b>	ETVX16S23D9W	20 890 zł	<b>54 520 zł</b>

#### UWAGA:

- › Interfejs użytkownika w komplecie z jednostką wewnętrzną
- › W przypadku zastosowania układu pracującego na wodzie, należy dodać zawory zabezpieczające przed zamrożeniem AFVALVE1 (akcesoria)
- › Dostępna także wersja jedn.wewn. w kolorze srebrnym - ETVH(X)16S18(23)D6V-G- cena inna niż dla wersji białej, cena w e-sklepie Daikin

## Pompa ciepła wysokotemperaturowa Daikin Altherma 3

### H HT F ze ster. 2-ch stref



35°C aż do



**R-32**



Jednostka zewnętrzna EPRA-D  
WysxSzerxGłęb.: 1003x1270x533



Jednostka wewnętrzna ETVZ-D  
S18: WysxSzerxGłęb.: 1650x595x625  
S23: WysxSzerxGłęb.: 1850x595x625

011-1W0353-354  
011-1W0357-358  
011-1W0361-362



#### Zestawy TYLKO GRZEWcze z jednostkami wewnętrznymi ZINTEGROWANYMI 2-strefowymi

Zasilanie / zalecany bezpiecznik JZ	Typoszereg	Opis	Zbiornik 180l			Zbiornik 230l		
			Tylko Grzanie	Cena elementów [zł netto]	Cena zestaw [zł netto]	Tylko Grzanie	Cena elementów [zł netto]	Cena zestaw [zł netto]
220V/50Hz / 32A	14	Jedn.zewnętrzna	EPRA14DV3	27 010 zł		EPRA14DV3	27 010 zł	
		Jednostka wewn. z grzałką 6kW	ETVZ16S18D6V	21 110 zł	<b>48 120 zł</b>	ETVZ16S23D6V	21 860 zł	<b>48 870 zł</b>
		Jednostka wewn. z grzałką 9kW	ETVZ16S18D9W	21 650 zł	<b>48 660 zł</b>	ETVZ16S23D9W	22 400 zł	<b>49 410 zł</b>
	16	Jedn.zewnętrzna	EPRA16DV3	30 380 zł		EPRA16DV3	30 380 zł	
		Jednostka wewn. z grzałką 6kW	ETVZ16S18D6V	21 110 zł	<b>51 490 zł</b>	ETVZ16S23D6V	21 860 zł	<b>52 240 zł</b>
		Jednostka wewn. z grzałką 9kW	ETVZ16S18D9W	21 650 zł	<b>52 030 zł</b>	ETVZ16S23D9W	22 400 zł	<b>52 780 zł</b>
	18	Jedn.zewnętrzna	EPRA18DV3	33 100 zł		EPRA18DV3	33 100 zł	
		Jednostka wewn. z grzałką 6kW	ETVZ16S18D6V	21 110 zł	<b>54 210 zł</b>	ETVZ16S23D6V	21 860 zł	<b>54 960 zł</b>
		Jednostka wewn. z grzałką 9kW	ETVZ16S18D9W	21 650 zł	<b>54 750 zł</b>	ETVZ16S23D9W	22 400 zł	<b>55 500 zł</b>
380V/50Hz / 16A	14	Jedn.zewnętrzna	EPRA14DW1	29 220 zł		EPRA14DW1	29 220 zł	
		Jednostka wewn. z grzałką 6kW	ETVZ16S18D6V	21 110 zł	<b>50 330 zł</b>	ETVZ16S23D6V	21 860 zł	<b>51 080 zł</b>
		Jednostka wewn. z grzałką 9kW	ETVZ16S18D9W	21 650 zł	<b>50 870 zł</b>	ETVZ16S23D9W	22 400 zł	<b>51 620 zł</b>
	16	Jedn.zewnętrzna	EPRA16DW1	30 960 zł		EPRA16DW1	30 960 zł	
		Jednostka wewn. z grzałką 6kW	ETVZ16S18D6V	21 110 zł	<b>52 070 zł</b>	ETVZ16S23D6V	21 860 zł	<b>52 820 zł</b>
		Jednostka wewn. z grzałką 9kW	ETVZ16S18D9W	21 650 zł	<b>52 610 zł</b>	ETVZ16S23D9W	22 400 zł	<b>53 360 zł</b>
	18	Jedn.zewnętrzna	EPRA18DW1	33 630 zł		EPRA18DW1	33 630 zł	
		Jednostka wewn. z grzałką 6kW	ETVZ16S18D6V	21 110 zł	<b>54 740 zł</b>	ETVZ16S23D6V	21 860 zł	<b>55 490 zł</b>
		Jednostka wewn. z grzałką 9kW	ETVZ16S18D9W	21 650 zł	<b>55 280 zł</b>	ETVZ16S23D9W	22 400 zł	<b>56 030 zł</b>

#### UWAGA:

- > Interfejs użytkownika w komplecie z jednostką wewnętrzną
- > W przypadku zastosowania układu pracującego na wodzie, należy dodać zawory zabezpieczające przed zamrożeniem AFVALVE1 (akcesoria)

Nowa seria E  
jednostek wewnętrznych  
wkrótce w sprzedaży

#### Ogrzewanie i chłodzenie

#### Ciepła woda użytkowa

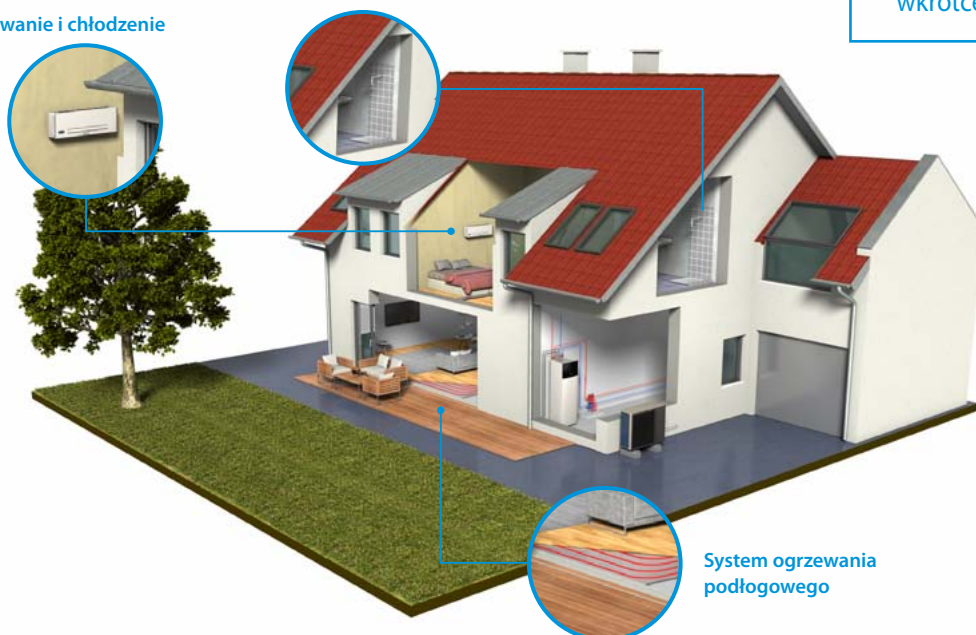

System ogrzewania  
podłogowego



## Pompa ciepła wysokotemperaturowa Daikin Altherma 3 H HT W



Jednostka zewnętrzna EPRA-D  
WysxSzerxGłęb.: 1003x1270x533



Jednostka wewnętrzna ETBH(X)-D  
WysxSzerxGłęb.: 840x440x390



Zbiornik EKHWS-D



Zbiornik solarny EKHWP-P(B)

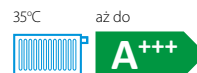

### Zestawy TYLKO GRZEWCZE i GRZEWCZO-CHŁODZĄCE z jednostkami wewnętrznymi NAŚCIENNYMI

Zasilanie /zalecany bezpiecznik JZ	Typoszereg	Opis	Tylko Grzanie	Cena elementów [zł netto]	Cena zestaw [zł netto]	Grzanie i Chłodzenie	Cena elementów [zł netto]	Cena zestaw [zł netto]
220V/50Hz / 32A	14	Jedn.zewnętrzna	EPRA14DV3	27 010 zł		EPRA14DV3	27 010 zł	
		Jednostka wewn. z grzałką 6kW	ETBH16D6V	11 960 zł	<b>38 970 zł</b>	ETBX16D6V	12 700 zł	<b>39 710 zł</b>
		Jednostka wewn. z grzałką 9kW	ETBH16D9W	12 480 zł	<b>39 490 zł</b>	ETBX16D9W	13 210 zł	<b>40 220 zł</b>
	16	Jedn.zewnętrzna	EPRA16DV3	30 380 zł		EPRA16DV3	30 380 zł	
		Jednostka wewn. z grzałką 6kW	ETBH16D6V	11 960 zł	<b>42 340 zł</b>	ETBX16D6V	12 700 zł	<b>43 080 zł</b>
		Jednostka wewn. z grzałką 9kW	ETBH16D9W	12 480 zł	<b>42 860 zł</b>	ETBX16D9W	13 210 zł	<b>43 590 zł</b>
	18	Jedn.zewnętrzna	EPRA18DV3	33 100 zł		EPRA18DV3	33 100 zł	
		Jednostka wewn. z grzałką 6kW	ETBH16D6V	11 960 zł	<b>45 060 zł</b>	ETBX16D6V	12 700 zł	<b>45 800 zł</b>
		Jednostka wewn. z grzałką 9kW	ETBH16D9W	12 480 zł	<b>45 580 zł</b>	ETBX16D9W	13 210 zł	<b>46 310 zł</b>
380V/50Hz / 16A	14	Jedn.zewnętrzna	EPRA14DW1	29 220 zł		EPRA14DW1	29 220 zł	
		Jednostka wewn. z grzałką 6kW	ETBH16D6V	11 960 zł	<b>41 180 zł</b>	ETBX16D6V	12 700 zł	<b>41 920 zł</b>
		Jednostka wewn. z grzałką 9kW	ETBH16D9W	12 480 zł	<b>41 700 zł</b>	ETBX16D9W	13 210 zł	<b>42 430 zł</b>
	16	Jedn.zewnętrzna	EPRA16DW1	30 960 zł		EPRA16DW1	30 960 zł	
		Jednostka wewn. z grzałką 6kW	ETBH16D6V	11 960 zł	<b>42 920 zł</b>	ETBX16D6V	12 700 zł	<b>43 660 zł</b>
		Jednostka wewn. z grzałką 9kW	ETBH16D9W	12 480 zł	<b>43 440 zł</b>	ETBX16D9W	13 210 zł	<b>44 170 zł</b>
	18	Jedn.zewnętrzna	EPRA18DW1	33 630 zł		EPRA18DW1	33 630 zł	
		Jednostka wewn. z grzałką 6kW	ETBH16D6V	11 960 zł	<b>45 590 zł</b>	ETBX16D6V	12 700 zł	<b>46 330 zł</b>
		Jednostka wewn. z grzałką 9kW	ETBH16D9W	12 480 zł	<b>46 110 zł</b>	ETBX16D9W	13 210 zł	<b>46 840 zł</b>

#### UWAGA:

- > Interfejs użytkownika w komplecie z jednostką wewnętrzną
- > W przypadku zastosowania układu pracującego na wodzie, należy dodać zawory zabezpieczające przed zamrożeniem AFVALVE1 (akcesoria)

### Wyposażenie dodatkowe - Zbiorniki c.w.u.

Pojemność [l]	Opis	Model	Pow.węzownicy [m2]	Cena za szt. [zł netto]
150	Zbiornik ze stali nierdzewnej 150l	EKHWS150D3V3	1,05	<b>5 250 zł</b>
180	Zbiornik ze stali nierdzewnej 180l	EKHWS180D3V3	1,4	<b>5 360 zł</b>
200	Zbiornik ze stali nierdzewnej 200l	EKHWS200D3V3	1,8	<b>5 570 zł</b>
250	Zbiornik ze stali nierdzewnej 250l	EKHWS250D3V3	1,8	<b>5 880 zł</b>
300	Zbiornik ze stali nierdzewnej 300l	EKHWS300D3V3	1,8	<b>7 000 zł</b>
300	Zbiornik solarny o poj.300l	EKHWP300B	-	<b>8 760 zł</b>
	Zbiornik solarny BIW o poj.300l z dodatk. węzownicą	EKHWP300PB	-	<b>9 260 zł</b>
500	Zbiornik solarny o poj.500l	EKHWP500B	-	<b>10 520 zł</b>
	Zbiornik solarny BIW o poj.500l z dodatk. węzownicą	EKHWP500PB	-	<b>10 760 zł</b>

#### UWAGA:

- > Zbiornik EKHWS dostarczany z zaworem 3-drogowym i czujnikiem temperatury
- > Zbiornik EKHWS jest wyposażony w grzałkę elektryczną 3kW
- > Zbiornik EKHWS do stosowania z pompami ciepła Daikin Altherma LT, Hybrydą
- > W przypadku zastosowania zbiornika cwu innego producenta wymagane jest zastosowanie czujnika temperatury, numer **301235P**. Dostępny jako część zamienna w e-parts. Poprzez e-parts możliwe jest sprawdzenie ceny.
- > Możliwość podłączenia zbiornika solarnego EKHWP-B standard albo wersja BIW z dodatkową węzownicą. Wówczas wymagany zestaw podłączeniowy EKEPRHLT3HX/5H/5X (akcesoria) oraz grzałka zanurzeniowa **16 51 35** (akcesoria).



## Pompa ciepła wysokotemperaturowa Daikin Altherma 3 H HT W



Zbiornik solarny  
EKHWP-(P)B



**R-32**







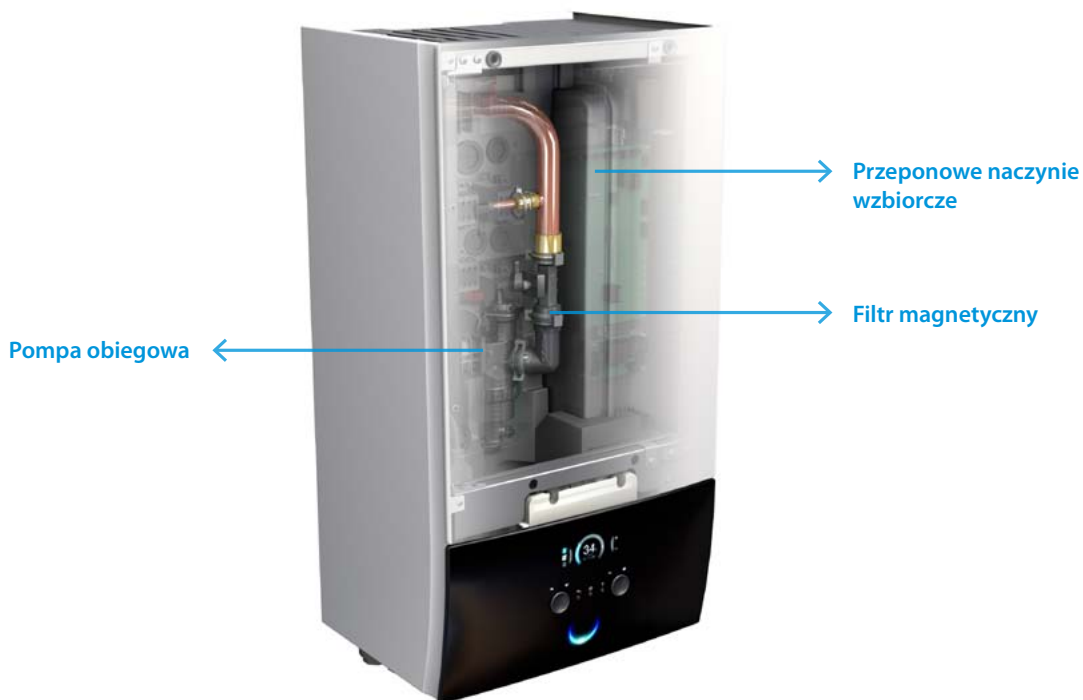



### Wyposażenie dodatkowe - akcesoria dla zbiornika EKHWP

Dla zbiornika	Opis	Model	Cena za szt. [zł netto]
Dla wszystkich zbiorników	Grzałka elektryczna zanurzeniowa dla zbiornika EKHWP	16 51 35	<b>2 400 zł</b>
Dla ETBH(X) + EKHWP o pojemności 300l	Zestaw podłączeniowy do zbiornika EKHWP o pojemności 300l (zawiera zawór 3-drogowy oraz czujnik temp.)	EKEPRHLT3HX	<b>930 zł</b>
Dla ETBH + EKHWP o pojemności 500l	Zestaw podłączeniowy do zbiornika EKHWP o pojemności 500l (zawiera zawór 3-drogowy oraz czujnik temp.)	EKEPRHLT5H	<b>1 190 zł</b>
Dla ETBX + EKHWP o pojemności 500l	Zestaw podłączeniowy do zbiornika EKHWP o pojemności 500l (zawiera zawór 3-drogowy oraz czujnik temp.)	EKEPRHLT5X	<b>1 660 zł</b>

Nowa seria E  
jednostek wewnętrznych  
wkrótce w sprzedaży

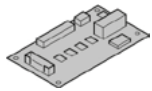
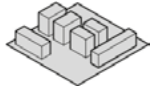

# Opcje dla jedn. wewn. zintegrowanej i naściennej Daikin Altherma 3 H HT F/W

		Typ	Nazwa materiału	Daikin Altherma 3 H F / W	Cena za szt. [zł netto]
Elementy sterujące		Zdalny interfejs użytkownika	BRC1HHDK/S/W	●	530 zł
		Adapter LAN + instalacja solarna PV	BRP069A61	●	850 zł
		Tylko Adapter LAN	BRP069A62	●	550 zł
		Przewodowy, cyfrowy termostat pokojowy	EKWCTRD11V3	●	310 zł
		Przewodowy, analogowy termostat pokojowy	EKWCTRAN1V3	●	200 zł
		Bramka DCOM (do sterowania kaskadowego)	DCOM-LT/IO	●	1 510 zł
		Bramka DCOM (Modbus)	DCOM-LT/MB	●	1 420 zł
Płytki elektryczne		Płytki PCB demand	EKRP1AHTA	●	630 zł
		Płytki cyfrowych wejść/wyjść	EKRP1HBA	●	630 zł
Instalacja		Zestaw dwustrefowy (W)	BZKA7V3	● (bez EHVZ)	9 240 zł
		Zestaw zbiornika innej firmy dla zbiornika z zagłębieniem na czujnik	EKHY3PART	● (tylko dla JW naściennejZ)	1 520 zł
		Zbiornik innej firmy dla zbiornika z wbudowanym termostatem	EKHY3PART2	● (tylko dla JW naściennej)	900 zł
Czujniki		Zdalny czujnik temp. wewnętrznej	KRCS01-1	●	290 zł
		Zdalny czujnik temp. zewnętrznej	EKRSCA-1	●	440 zł
Inne		Uniwersalny sterownik centralny	EKCC-W	●	5 300 zł
		Zawór zabezpieczający przed zamarzaniem	AFVALVE1	●	620 zł





## Pompa ciepła wysokotemperaturowa Daikin Altherma 3 H HT ECH<sub>2</sub>O

35°C aż do **A+++**



**A**



**R-32**



Jednostka zewnętrzna EPRA-D  
WysxSzerxGłęb.: 1003x1270x533



Jednostka wewnętrzna  
ETSH(X)(B)16P30D  
WysxSzerxGłęb.: 1891x595x615



Jednostka wewnętrzna  
EHS(X)(B)16P50D  
WysxSzerxGłęb.: 1896x790x790

011-1W0355-356  
011-1W0359-360  
011-1W0363-364



### Zestawy **TYLKO GRZEWCZE** z jednostkami wewnętrznymi typu ECH<sub>2</sub>O

Zasilanie /zalecany bezpiecznik JZ	Typoszereg	Opis	Zbiornik 300l				Zbiornik 500l			
			Tylko Grzanie	Cena elementów [zł netto]	Cena elementów [zł netto]	Cena zestaw + grzałka EKBU9C i EKBUHSWB [zł netto]	Grzanie i Chłodzenie	Cena elementów [zł netto]	Cena elementów [zł netto]	Cena zestaw + grzałka EKBU9C i EKBUHSWB [zł netto]
220V/50Hz / 32A	14	Jedn.zewnętrzna	EPRA14DV3	27 010 zł			EPRA14DV3	27 010 zł		
		Jednostka wewn. standard	ETSH16P30D	17 640 zł	<b>44 650 zł</b>	<b>47 440 zł</b>	ETSH16P50D	17 800 zł	<b>44 810 zł</b>	<b>47 600 zł</b>
		Jednostka wewn. wer biwalentna	ETSHB16P30D	20 680 zł	<b>47 690 zł</b>	<b>50 480 zł</b>	ETSHB16P50D	23 780 zł	<b>50 790 zł</b>	<b>53 580 zł</b>
	16	Jedn.zewnętrzna	EPRA16DV3	30 380 zł			EPRA16DV3	30 380 zł		
		Jednostka wewn. standard	ETSH16P30D	17 640 zł	<b>48 020 zł</b>	<b>50 810 zł</b>	ETSH16P50D	17 800 zł	<b>48 180 zł</b>	<b>50 970 zł</b>
		Jednostka wewn. wer biwalentna	ETSHB16P30D	20 680 zł	<b>51 060 zł</b>	<b>53 850 zł</b>	ETSHB16P50D	23 780 zł	<b>54 160 zł</b>	<b>56 950 zł</b>
18	Jedn.zewnętrzna	EPRA18DV3	33 100 zł			EPRA18DV3	33 100 zł			
	Jednostka wewn. standard	ETSH16P30D	17 640 zł	<b>50 740 zł</b>	<b>53 530 zł</b>	ETSH16P50D	17 800 zł	<b>50 900 zł</b>	<b>53 690 zł</b>	
	Jednostka wewn. wer biwalentna	ETSHB16P30D	20 680 zł	<b>53 780 zł</b>	<b>56 570 zł</b>	ETSHB16P50D	23 780 zł	<b>56 880 zł</b>	<b>59 670 zł</b>	
380V/50Hz / 16A	14	Jedn.zewnętrzna	EPRA14DW1	29 220 zł			EPRA14DW1	29 220 zł		
		Jednostka wewn. standard	ETSH16P30D	17 640 zł	<b>46 860 zł</b>	<b>49 650 zł</b>	ETSH16P50D	17 800 zł	<b>47 020 zł</b>	<b>49 810 zł</b>
		Jednostka wewn. wer biwalentna	ETSHB16P30D	20 680 zł	<b>49 900 zł</b>	<b>52 690 zł</b>	ETSHB16P50D	23 780 zł	<b>53 000 zł</b>	<b>55 790 zł</b>
	16	Jedn.zewnętrzna	EPRA16DW1	30 960 zł			EPRA16DW1	30 960 zł		
		Jednostka wewn. standard	ETSH16P30D	17 640 zł	<b>48 600 zł</b>	<b>51 390 zł</b>	ETSH16P50D	17 800 zł	<b>48 760 zł</b>	<b>51 550 zł</b>
		Jednostka wewn. wer biwalentna	ETSHB16P30D	20 680 zł	<b>51 640 zł</b>	<b>54 430 zł</b>	ETSHB16P50D	23 780 zł	<b>54 740 zł</b>	<b>57 530 zł</b>
18	Jedn.zewnętrzna	EPRA18DW1	33 630 zł			EPRA18DW1	33 630 zł			
	Jednostka wewn. standard	ETSH16P30D	17 640 zł	<b>51 270 zł</b>	<b>54 060 zł</b>	ETSH16P50D	17 800 zł	<b>51 430 zł</b>	<b>54 220 zł</b>	
	Jednostka wewn. wer biwalentna	ETSHB16P30D	20 680 zł	<b>54 310 zł</b>	<b>57 100 zł</b>	ETSHB16P50D	23 780 zł	<b>57 410 zł</b>	<b>60 200 zł</b>	











### Zestawy **GRZANIE I CHŁODZENIE** z jednostkami wewnętrznymi typu ECH<sub>2</sub>O

Zasilanie /zalecany bezpiecznik JZ	Typoszereg	Opis	Zbiornik 300l				Zbiornik 500l			
			Grzanie i Chłodzenie	Cena elementów [zł netto]	Cena zestaw [zł netto]	Cena zestaw + grzałka EKBU9C i EKBUHSWB [zł netto]	Grzanie i Chłodzenie	Cena elementów [zł netto]	Cena zestaw [zł netto]	Cena zestaw + grzałka EKBU9C i EKBUHSWB [zł netto]
220V/50Hz / 32A	14	Jedn.zewnętrzna	EPRA14DV3	27 010 zł			EPRA14DV3	27 010 zł		
		Jednostka wewn. standard	ETSX16P30D	21 450 zł	<b>48 460 zł</b>	<b>51 250 zł</b>	ETSX16P50D	18 080 zł	<b>45 090 zł</b>	<b>47 880 zł</b>
		Jednostka wewn. wer biwalentna	ETXSB16P30D	23 260 zł	<b>50 270 zł</b>	<b>53 060 zł</b>	ETXSB16P50D	26 750 zł	<b>53 760 zł</b>	<b>56 550 zł</b>
	16	Jedn.zewnętrzna	EPRA16DV3	30 380 zł			EPRA16DV3	30 380 zł		
		Jednostka wewn. standard	ETSX16P30D	21 450 zł	<b>51 830 zł</b>	<b>54 620 zł</b>	ETSX16P50D	18 080 zł	<b>48 460 zł</b>	<b>51 250 zł</b>
		Jednostka wewn. wer biwalentna	ETXSB16P30D	23 260 zł	<b>53 640 zł</b>	<b>56 430 zł</b>	ETXSB16P50D	26 750 zł	<b>57 130 zł</b>	<b>59 920 zł</b>
18	Jedn.zewnętrzna	EPRA18DV3	33 100 zł			EPRA18DV3	33 100 zł			
	Jednostka wewn. standard	ETSX16P30D	21 450 zł	<b>54 550 zł</b>	<b>57 340 zł</b>	ETSX16P50D	18 080 zł	<b>51 180 zł</b>	<b>53 970 zł</b>	
	Jednostka wewn. wer biwalentna	ETXSB16P30D	23 260 zł	<b>56 360 zł</b>	<b>59 150 zł</b>	ETXSB16P50D	26 750 zł	<b>59 850 zł</b>	<b>62 640 zł</b>	
380V/50Hz / 16A	14	Jedn.zewnętrzna	EPRA14DW1	29 220 zł			EPRA14DW1	29 220 zł		
		Jednostka wewn. standard	ETSX16P30D	21 450 zł	<b>50 670 zł</b>	<b>53 460 zł</b>	ETSX16P50D	18 080 zł	<b>47 300 zł</b>	<b>50 090 zł</b>
		Jednostka wewn. wer biwalentna	ETXSB16P30D	23 260 zł	<b>52 480 zł</b>	<b>55 270 zł</b>	ETXSB16P50D	26 750 zł	<b>55 970 zł</b>	<b>58 760 zł</b>
	16	Jedn.zewnętrzna	EPRA16DW1	30 960 zł			EPRA16DW1	30 960 zł		
		Jednostka wewn. standard	ETSX16P30D	21 450 zł	<b>52 410 zł</b>	<b>55 200 zł</b>	ETSX16P50D	18 080 zł	<b>49 040 zł</b>	<b>51 830 zł</b>
		Jednostka wewn. wer biwalentna	ETXSB16P30D	23 260 zł	<b>54 220 zł</b>	<b>57 010 zł</b>	ETXSB16P50D	26 750 zł	<b>57 710 zł</b>	<b>60 500 zł</b>
18	Jedn.zewnętrzna	EPRA18DW1	33 630 zł			EPRA18DW1	33 630 zł			
	Jednostka wewn. standard	ETSX16P30D	21 450 zł	<b>55 080 zł</b>	<b>57 870 zł</b>	ETSX16P50D	18 080 zł	<b>51 710 zł</b>	<b>54 500 zł</b>	
	Jednostka wewn. wer biwalentna	ETXSB16P30D	23 260 zł	<b>56 890 zł</b>	<b>59 680 zł</b>	ETXSB16P50D	26 750 zł	<b>60 380 zł</b>	<b>63 170 zł</b>	

#### UWAGA:

- › Interfejs użytkownika w komplecie z jednostką wewnętrzną
- › W przypadku zastosowania układu pracującego na wodzie, należy dodać zawory zabezpieczające przed zamrożeniem AFVALVE1 (akcesoria)
- › Do zestawu należy **obowiązkowo** dodać grzałkę EKBU9C (9kW) oraz płytkę EKBUHSWB.

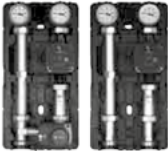
# Opcje dla jedn. wewnętrznej Daikin Altherma 3 H HT ECH<sub>2</sub>O

Typ	Daikin Altherma 3 R ECH <sub>2</sub> O	Nazwa materiału	Cena za szt. [zł netto]
Elementy sterujące		Termostat pokojowy	RoCon U1 / EHS157034 750 zł
		Moduł mieszający	RoCon M1 / EHS157068 790 zł
		Zdalny czujnik temp. zewnętrznej	EKRSC1 440 zł
		Bramka dla aplikacji	RoCon G1 / EHS157056 2 020 zł
Grzałka zapasowa		Grzałka zapasowa 3 kW + skrzynka elektr.	EKBU3C + EKBUHSWB 2 380 zł + 460 zł
		Grzałka zapasowa 9 kW + skrzynka elektr.	EKBU9C + EKBUHSWB 2 330 zł + 460 zł
Elementy hydrauliczne		Separator hydrauliczny	HWC / 172900 2 770 zł
		Izolacja termiczna dla HWC	WHWC / 172901 1 740 zł
Grupa pompowa		Grupa pompowa z modułem mieszacza	156075 3 890 zł
		Grupa pompowa bez modułu mieszacza	156077 2 840 zł
Dodatkowe akcesoria		Separator zanieczyszczeń SAS1	SAS1 / 156021 1 130 zł
			Separator zanieczyszczeń SAS2
Inne		Zawór zabezpieczający przed zamarzaniem	AFVALVE1 620 zł

# Hybrydowa pompa ciepła Daikin Altherma



## Dlaczego warto wybrać hybrydową pompę ciepła Daikin Altherma?

Hybrydowa pompa ciepła Daikin Altherma jest idealnym rozwiązaniem na zastąpienie starego kotła gazowego.

### ✓ Komfort

#### Ogrzewanie

Hybrydowa pompa ciepła Daikin Altherma automatycznie określa najbardziej ekonomiczną i efektywną energetycznie kombinację ogrzewania

- › **Tryb pompy ciepła:** najlepsza dostępna technologia optymalizująca koszty eksploatacji w umiarkowanych temperaturach na zewnątrz
- › **Tryb hybrydowy:** kocioł gazowy i pompa ciepła pracują równocześnie, aby dostarczyć możliwie najwyższy komfort
- › **Tryb gazowy:** gdy temperatury na zewnątrz drastycznie spadną, urządzenie przełączy się automatycznie w tryb gazowy

Ilustracja umiarkowanego klimatu europejskiego

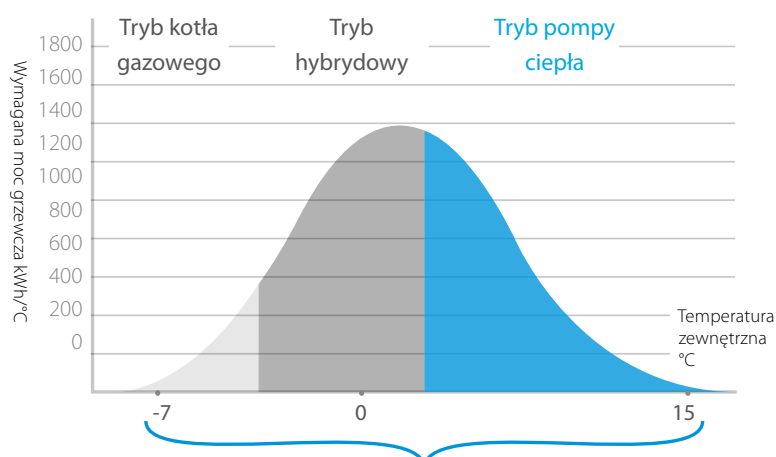

**+ 35% wydajność (ogrzewanie pomieszczeń) w porównaniu do kotła kondensacyjnego**

- |                                    |   |   |
|------------------------------------|---|---|
| › Obciążenie cieplne: 14 kW        | Obciążenie cieplne = wydajność systemu ogrzewania potrzebna do utrzymania komfortowych temperatur | temperatur w pomieszczeniach w każdym momencie                    |
| › 70% moc wyjściowa pompy ciepła   |   | Wymagana moc grzewcza = obciążenie cieplne x liczba godzin na rok |
| › 30% moc wyjściowa kotła gazowego |   |   |

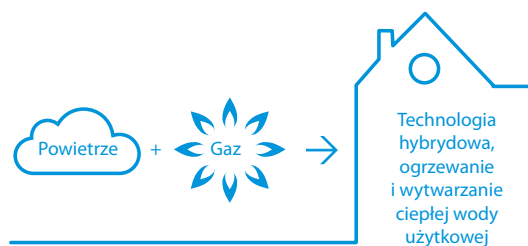

### Ciepła woda

Podwójny wymiennik ciepła gazowego kotła kondensacyjnego zwiększa sprawność wytwarzania ciepłej wody użytkowej aż o 15% w porównaniu do tradycyjnych kotłów gazowych

### Chłodzenie

Wprowadzenie chłodzenia z myślą o uzyskaniu kompleksowego rozwiązania, które integruje się bezproblemowo z ogrzewaniem podłogowym i grzejnikami

### Szybka i prosta instalacja

Ponieważ jednostka wewnętrzna pompy ciepła i gazowy kocioł kondensacyjny są dostarczane oddzielnie, ich transport, i instalacja są łatwiejsze

### Korzyści płynące z inwestycji

- › Połączenie z istniejącymi grzejnikami; obniżenie kosztów i przestojów instalacji
- › Obsługa obciążeń cieplnych aż do 27 kW sprawia, że rozwiązanie to nadaje się idealnie do zastosowań po renowacji
- › Możliwość podłączenia do instalacji fotowoltaicznej w celu zoptymalizowania własnego zużycia wytworzonej energii



### Efektywność energetyczna

#### Idealne połączenie

W zależności od temperatury na zewnątrz, cen energii i wewnętrznych obciążeń cieplnych, hybrydowa pompa ciepła Daikin Altherma dokonuje inteligentnego wyboru między pompą ciepła i/lub kotłem gazowym, ewentualnie decydując się na jednoczesną ich pracę, ale zawsze jej wybór jest możliwie najbardziej ekonomiczny.

#### Wspomaganie energią odnawialną

Podczas pracy w trybie pompy ciepła, system zasila energia odnawialna z powietrza, możliwe jest uzyskanie efektywności energetycznej na poziomie **A++**.

#### Wytwarzanie ciepłej wody użytkowej dzięki gazowej technologii kondensacyjnej

Unikalny podwójny wymiennik ciepła zwiększa sprawność wytwarzania ciepłej wody użytkowej aż o 15% w porównaniu do tradycyjnych kotłów gazowych

- › Zimna woda przepływa bezpośrednio do wymiennika ciepła
- › Podczas wytwarzania ciepłej wody użytkowej następuje optymalna, ciągła kondensacja pary wodnej ze spalin



### Niezawodność

- › Niski koszt inwestycji, nie ma potrzeby wymiany istniejącego orurowania i grzejników
- › Niskie koszty eksploatacji systemu ogrzewania i wytwarzania ciepłej wody użytkowej
- › Kompaktowe wymiary
- › Idealne rozwiązanie do zastosowań po renowacji
- › Szybka i prosta instalacja



## Analiza przypadku

Wymiana kotła gazowego na hybrydową pompę ciepła Daikin Altherma oznacza oszczędności na kosztach eksploatacji zarówno w przypadku ogrzewania pomieszczeń jak i produkcji ciepłej wody użytkowej.

Porównanie kosztów eksploatacji przedstawione poniżej oparto na parametrach typowej zimy w Belgii. W wyniku stosowania zasad technologii hybrydowej, stosowany będzie tryb najbardziej ekonomiczny z ekonomicznego punktu widzenia niezależnie od temperatury na zewnątrz.

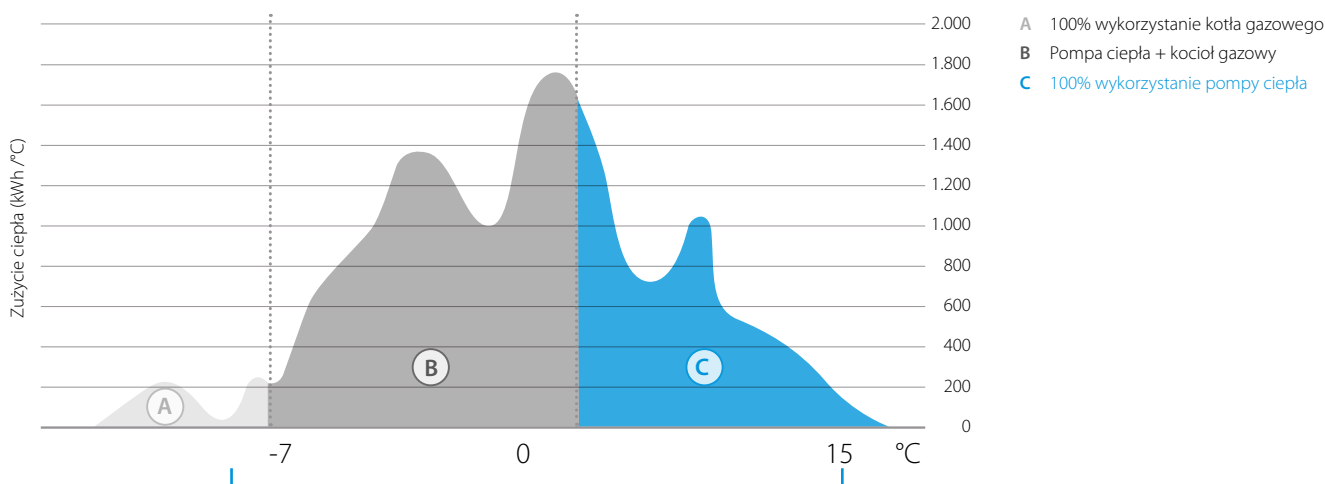

**+35% wydajność (ogrzewanie pomieszczeń) w porównaniu do istniejącego gazowego kotła kondensacyjnego**

	Hybrydowa pompa ciepła Daikin Altherma	Nowy gazowy kocioł kondensacyjny	Istniejący gazowy kocioł kondensacyjny
		Ogrzewanie pomieszczeń	
Energia dostarczana przez pompę ciepła	12.800 kWh		
Wydajność pompy ciepła	SCOP 3,64		
Energia dostarczana przez kocioł gazowy	6.700 kWh	19.500 kWh	19.500 kWh
Wydajność ogrzewania pomieszczeń	90%	90%	75%
Koszty eksploatacji	1.220 €	1.520 €	1.820 €
		PODGRZEWANIE C.W.U.	
Energia dostarczana przez kocioł gazowy*	3.000 kWh	3.000 kWh	3.000 kWh
Wydajność wytwarzania ciepłej wody użytkowej	90%	80%	65%
Koszty eksploatacji*	230 €	260 €	320 €
		ŁĄCZNIE	
Koszty eksploatacji	1.450 €	1.780 €	2.140 €

Warunki	
Obliczeniowe zapotrzebowanie na ciepło	16 kW
Temperatura projektowa	-8°C
Temperatura wyłączenia ogrzewania	16°C
Maksymalna temperatura wody	60°C
Minimalna temperatura wody	38°C
Cena gazu	0,070 Euro/kWh
Cena za prąd (dzień)	0,237 Euro/kWh
Cena za prąd (noc)	0,152 Euro/kWh
Całkowite wymagania dotyczące ogrzewania pomieszczeń	19.500 kWh
Całkowite wymagania dotyczące produkcji ciepłej wody użytkowej (4 osoby)	3.000 kWh

\* dla kotła dwufunkcyjnego, bez oddzielnego zbiornika ciepłej wody użytkowej

➔ **Oszczędności w ciągu roku: do ogrzewania pomieszczeń i przygotowania ciepłej wody użytkowej**

**-19%** w porównaniu do nowego gazowego kotła kondensacyjnego

**330 €/rocznie**

**-32%** w porównaniu do istniejącego gazowego kotła kondensacyjnego

**690 €/rocznie**



# Hybrydowa pompa ciepła Daikin Altherma R Hybrid

55°C



A++



A



011-1W0313  
011-1W0314

Jedn.wewnętrzna  
EHYHBH(X) + EHYKOMB  
wys x szer x głęb.: 902x450x164 mm  
+ 710x450x240 mm

Jedn.zewnętrzna EVLQ-C  
wys x szer x głęb.: 735x832x307 mm

Zbiornik ze stali nierdzewnej  
EKHWS-B

**R-410A**

## Daikin Altherma R hybrid

	Wydajność grzewcza [kW]	Opis	Zestaw hybrydowy	Cena elementów [zł netto]	Cena zestaw [zł netto]	Akcesoria	Opis	Cena elementów [zł netto]	Cena zestaw [zł netto]
Tylko grzanie	5	Jedn.zewn. 1-fazowa, zalecany bezp. 20A	EVLQ05CV3	6 970 zł	24 210 zł				
		Jedn. wewn. naścienna pompy ciepła	EHYHBH05AV32	8 550 zł		EKHY093467	Osłona estetyczna na rury	250 zł	25 310 zł
		Kocioł gazowy kondensacyjny 33/27kW	EHYKOMB33AA3	8 140 zł		EKVK1	Zestaw zaworów	650 zł	
		Interfejs użytkownika z j.polskim	EKRUCBL4	550 zł		EKHY090717	Adapter z 60/100 na 80/125	200 zł	
Tylko grzanie	8	Jedn.zewn. 1-fazowa, zalecany bezp. 20A	EVLQ08CV3	10 940 zł	29 690 zł				
		Jedn. wewn. naścienna pompy ciepła	EHYHBH08AV32	10 060 zł		EKHY093467	Osłona estetyczna na rury	250 zł	30 790 zł
		Kocioł gazowy kondensacyjny 33/27kW	EHYKOMB33AA3	8 140 zł		EKVK1A	Zestaw zaworów	650 zł	
		Interfejs użytkownika z j.polskim	EKRUCBL4	550 zł		EKHY090717	Adapter z 60/100 na 80/125	200 zł	
Grzanie i chłodz.	8	Jedn.zewn. 1-fazowa, zalecany bezp. 20A	EVLQ08CV3	10 940 zł	30 360 zł				
		Jedn. wewn. naścienna pompy ciepła	EHYHBX08AV3	10 730 zł		EKHYDP	Taca skroplin	640 zł	32 100 zł
		Kocioł gazowy kondensacyjny 33/27kW	EHYKOMB33AA3	8 140 zł		EKHY093467	Osłona estetyczna na rury	250 zł	
		Interfejs użytkownika z j.polskim	EKRUCBL4	550 zł		EKVK1A	Zestaw zaworów	650 zł	
						EKHY090717	Adapter z 60/100 na 80/125	200 zł	

### UWAGA:

- Interfejs użytkownika **EKRUCBL4** obowiązkowo należy dodać do wyceny
- Dobór elementów kominowych w programie **Fluegas Selector**: <https://fluegas.daikin.eu/>
- Możliwość podłączenia zasobnika cwu: **EKHS-B**; należy doliczyć do zestawu
- Możliwe do zastosowania typy gazu dla hybrydowej pompy ciepła: **GZ50 (G20) oraz propan (G31)**
- Hybrydowa pompa ciepła **nie działa z GZ41,5**









### Wyposażenie dodatkowe - Zbiorniki c.w.u.

Pojemność [l]	Opis	Model	Cena za szt. [zł netto]
150	Zbiornik ze stali nierdzewnej 150l, wys x średnica: 900 x 580 mm	EKHS150B3V3	5 040 zł
200	Zbiornik ze stali nierdzewnej 200l, wys x średnica: 1150 x 580 mm	EKHS200B3V3	5 360 zł
300	Zbiornik ze stali nierdzewnej 300l, wys x średnica: 1600 x 580 mm	EKHS300B3V3	6 860 zł

### UWAGA:

- Zbiornik **EKHS** dostarczany z zaworem 3-drogowym i czujnikiem temperatury
- Zbiornik **EKHS** jest wyposażony w grzałkę elektryczną 3kW
- W przypadku zastosowania zbiornika cwu innego producenta wymagane jest zastosowanie czujnika temperatury, numer **301235P**.  
Dostępny jako część zamienna w e-parts, gdzie możliwe jest sprawdzenie ceny.

# Opcje dla hybrydowej pompy ciepła Daikin Altherma R Hybrid

	Typ	Nazwa materiału	Cena za szt. [zł netto]	
<b>Elementy sterujące</b>		Adapter LAN	BRP069A62	550 zł
		Adapter LAN + instalacja solarna PV	BRP069A61	850 zł
		Zdalny interfejs użytkownika (EN, TR, PL, RO)	EKRUCBL4	550 zł
		Uproszczony interfejs użytkownika	EKRUCBSB	520 zł
		Termostat pokojowy (przewodowy)	EKRTWA	590 zł
		Termostat pokojowy (beprzewodowy)	EKRTR1	1 170 zł
		Miernik ciepła (tylko EHYHBH*)	K.HEATMET	1 740 zł
		Bramka DCOM (do sterowania kaskadowego)	DCOM-LT/IO	1 510 zł
	Bramka DCOM (Modbus)	DCOM-LT/MB	1 420 zł	
<b>Skropliny</b>	Taca skropliny dla rewersyjnego wodnego modułu grzewczego	EKHYDP1	640 zł	
<b>Instalacja</b>	Nakładka na rury 35	EKHY093467	250 zł	
	Przyrząd instalacyjny	EKHYMNT1	1 280 zł	
	Prześciółka sys. kominowego z 60/100 na 80/125	EKHY090717	200 zł	
<b>Czujnik</b>		Czujnik temp. podłogi (tylko dla EKRTR1)	EKRTETS	90 zł
<b>Zawór</b>	Zestaw zaworów do podłączenia zbiornika innej firmy z wbudowanym termostatem	EKHY3PART2	1 520 zł	
	Zestaw zaworów do podłączenia zbiornika innej firmy z kieszenią na czujnik	EKHY3PART	900 zł	
<b>Dysza do przebrojenia kotła na propan</b>	Dysza do przebrojenia kotła na propan	EKHY075787	90 zł	



Daikin Altherma 3 GEO

# Najwyższe parametry pracy nawet w najzimniejszym klimacie

Gruntowa pompa ciepła Daikin Altherma wykorzystuje energię geotermalną oraz technologię pompy ciepła z inwerterem do ogrzewania i wytwarzania ciepłej wody użytkowej w każdych warunkach zewnętrznych.



## Ogrzewanie pomieszczeń

W okresie zimowym



## Chłodzenie pomieszczeń

Aktywne chłodzenie z wysoką efektywnością



## Wytwarzanie ciepłej wody użytkowej

Wbudowany zbiornik ze stali nierdzewnej 180 l



Temperatura wody na instalację do 65°C, dzięki czemu urządzenie może pracować z ogrzewaniem podłogowym, konwektorami pompy ciepła oraz z grzejnikami.





## Modernizowane i nowe budynki

Rozwiązanie do budynków po renowacji: dzięki wodzie o wysokiej temperaturze na wylocie 65°C, urządzenie pasuje do standardowych grzejników.

Rozwiązanie do nowych budynków: Daikin Altherma 3 geo można także połączyć z klimakonwektorami oraz ogrzewaniem podłogowym.

### BLUEEVOLUTION

Technologia Bluevolution wykorzystuje przyjazny dla środowiska czynnik chłodniczy R-32 o niższym współczynniku GWP, co pozwala zmniejszyć emisję równoważnika CO<sub>2</sub> o 70% w porównaniu do poprzednika: czynnika chłodniczego R-410A.



## Oszczędności energii elektrycznej

Ciągła praca inwertera zapewnia duży zakres modulacji do 0,85 kW, co pozwala uniknąć zużycia większej ilości energii elektrycznej na wyłączenie i włączenie.



Klimakonwektory Daikin Altherma HP zapewnia ogrzewanie i chłodzenie w salonach.

Otwór wiertniczy 80-100 metrów, dzięki energii pozyskanej z gruntu można osiągnąć stałą temperaturę cieczy niezamarzającej.

# Poczucie bezpieczeństwa

Daikin Altherma 3 GEO zaprojektowano tak, aby uzyskać najlepszą efektywność pod każdym względem: cichej pracy i połączenia z Internetem.



## Bardzo cicha praca

Ciśnienie akustyczne\*

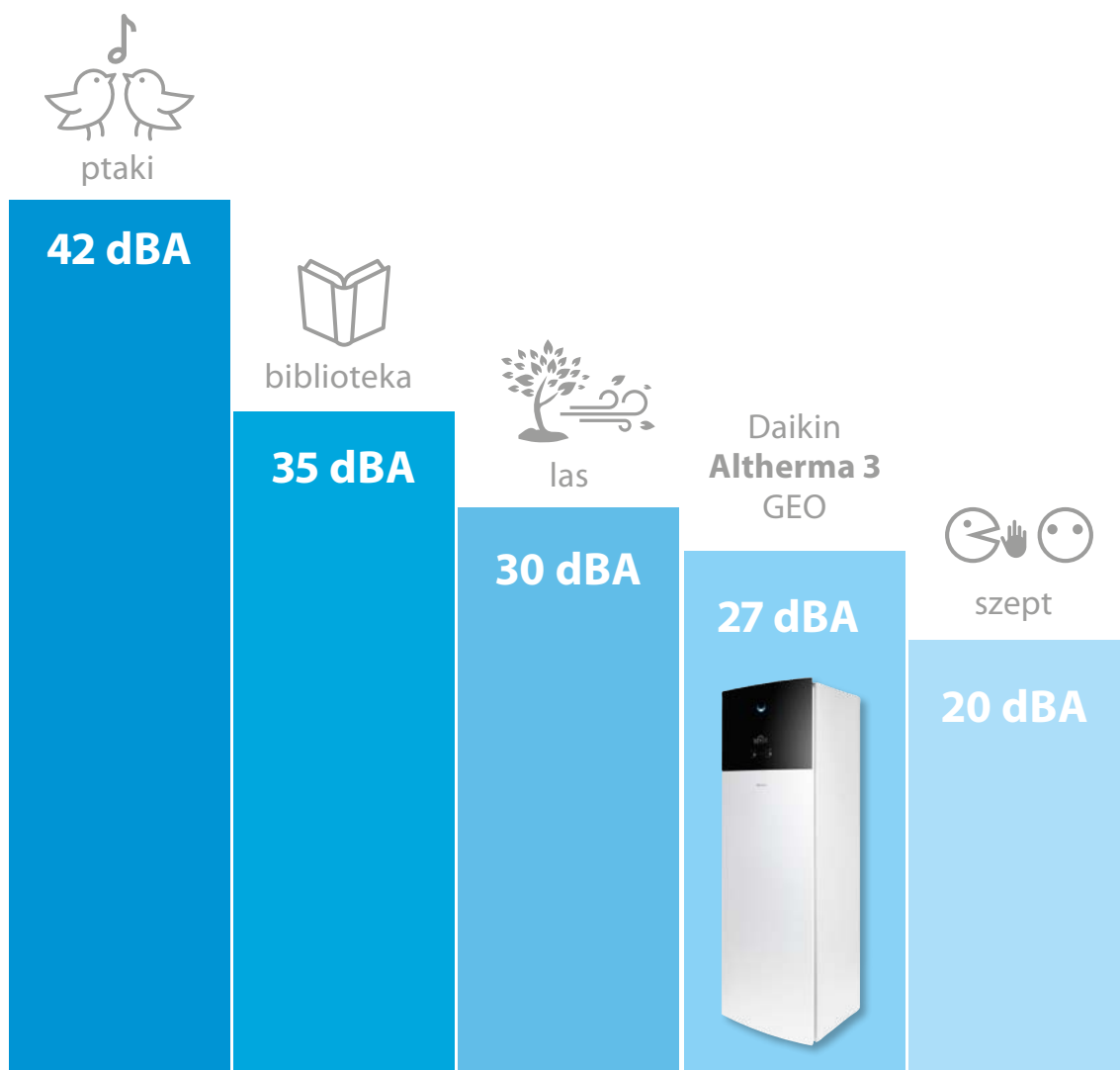

\*w odległości 1 metra.



## Wbudowane połączenie z Internetem

Kontroluj klimat w swoim domu z każdego miejsca w dowolnym momencie

## Aplikacja Daikin Residential Controller



Monitorowanie

Sterowanie

Harmonogram

Zawsze pod kontrolą.

Kontroluj swój klimat z każdego miejsca w dowolnym momencie.



Monitorowanie statusu systemu grzewczego



Sterowanie trybem pracy i nastawą temperatury



Ustawianie harmonogramów nastawy temperatury i trybu pracy

## Zdalny sterownik przewodowy Madoka dla Daikin Altherma

Nowej generacji interfejs użytkownika.

Intuicyjny sterownik premium

Trzy kolory pasujące do każdego wystroju wnętrza

Łatwe ustawienie parametrów pracy



BRC1HHDW



BRC1HHDS



BRC1HHDK



## Przełomowa innowacja

Szybka i prosta instalacja dzięki fabrycznie przygotowanym przyłączom na jednostce, wstępnie okablowanym przyłączom elektrycznym i zmniejszeniu ciężaru całkowitego.

Wszystkie przyłącza rurowe znajdują się na górze, przygotowane do podłączenia parami.



Standardowe przyłącza elektryczne wstępnie okablowane



Można w łatwy sposób zainstalować w miejscach o ograniczonej powierzchni dzięki niewielkiej powierzchni zabudowy i wbudowanym uchwytem



666 mm

# Zaawansowany interfejs użytkownika

## Daikin Eye

Intuicyjny wskaźnik Daikin pokazuje status systemu w czasie rzeczywistym.



### Niebieski:

Gdy wskaźnik Daikin wskazuje kolor niebieski - pompa działa prawidłowo. Wskaźnik Daikin miga i gaśnie, gdy działa w trybie gotowości.



### Czerwony:

Gdy wskaźnik Daikin ma kolor czerwony - pompa ciepła nie działa i wymaga kontroli serwisowej.

## Szybka konfiguracja

Po zarejestrowaniu możliwe będzie pełne skonfigurowanie urządzenia za pośrednictwem nowego interfejsu użytkownika w 9 krokach. Włączając tryby testowe można sprawdzić, czy urządzenie jest gotowe do pracy. Istnieje możliwość pobrania ustawień na pamięć USB i załadowania ich bezpośrednio do urządzenia.



## Prosta obsługa

Super szybka praca dzięki nowemu interfejsowi użytkownika. Nowy interfejs jest bardzo łatwy w użyciu dzięki kilku przyciskom i 2 pokrętlom nawigacyjnym.

## Stylowy sterownik

Interfejs użytkownika zaprojektowano z myślą o jego intuicyjnej obsłudze. Kolorowy ekran o wysokim kontraście oferuje praktyczne efekty wizualne, które naprawdę pomagają zarówno instalatorowi, jak i technikowi serwisowemu.



1891 mm

597 mm

Demontowalny moduł sprężarki  
zmniejsza masę całkowitą o 70 kg





## Gruntowa pompa ciepła Daikin Altherma 3 GEO



35°C



A+++



A+

65°C

R-32



011-1W0337  
011-1W0338



Daikin Altherma 3 GEO - EGSAH(X)			Tylko ogrzewanie EGSAH		Ogrzewanie i chłodzenie EGSAH	
			06D9W	10D9W	06D9W	10D9W
Sterownik			Wbudowany			
Obudowa			Biały			
Wymiary			840x390x440			
Ciężar			38			
Wyd. grzewcza			6	8,5	6	8,5
Zbiornik c.w.u.			Stal nierdzewna			
Materiał			180			
Pojemność			I			
COP (EN 14511, 0/35)			4,63	4,74	4,63	4,74
SCOP EN14825 zimny klimat, 35°C			5,67	5,69	5,67	5,69
Klasa efektywności energetycznej systemu (ogrzewanie) 35°C/55°C			A+++ / A+++			
Poziom mocy akustycznej			42			
Czynnik chłodniczy			R32			
Zasilanie elektryczne			1~/50/230 lub 3~/50/400			
Prąd			3F: 16A lub 1F: 32A			
Zalecane bezpieczniki			A			
Cena za szt (zł netto)			42 770 zł	47 540 zł	45 360 zł	50 120 zł

> dostępna wersja srebrna dla modeli EGSAH06D9WG oraz EGSAH10D9WG; cena inna niż biała, do sprawdzenia w e-sklepie Daikin

UWAGA:

### Opcje

	Typ	Nazwa materiału	Cena za szt. [zł netto]
Elementy sterujące	Zdalny interfejs użytkownika (przewodowy)	BRC1HHDK/S/W	530 zł
	Termostat pokojowy (przewodowy)	EKRTWA	590 zł
	Termostat pokojowy (beprzewodowy)	EKRTR1	1 170 zł
	Sterowanie kaskadowe	EKCC-W	5 300 zł
	Bramka do sterowania kaskadowego	DCOM-LT/IO	1 510 zł
Płytki elektryczne	Bramka (Modbus)	DCOM-LT/MB	1 420 zł
	Płytki PCB demand	EKR1AHTA	630 zł
	Płytki cyfrowych wejść/wyjść	EKR1HBA	630 zł
Czujnik	Zdalny czujnik temp. wewnętrznej	KRCS01-1	290 zł
	Czujnik temp. podłogi (tylko dla EKRTR1)	EKTETS	90 zł
Inne	Zestaw do napełniania pompy grzewczej	KGSFILL2	1 400 zł
	Oddzielna grzałka zasilająca	EKGSPWCAB	300 zł
	Filtr magnetyczny Fernox	K.FERNOXTF1	990 zł
	Filtr magnetyczny Fernox	K.FERNOXTF1FL	1 020 zł





## Gruntowa pompa ciepła Daikin Altherma GEO

### Dlaczego warto wybierać rozwiązania Daikin?

Prosta odpowiedź jest taka, że jest ona bardziej efektywna niż gruntowa pompa ciepła typu włącz/wyłącz. Ze względu na wysoką efektywność, jaka wynika ze stosowania naszej **technologii sterowania inwerterowego**, gruntowa pompa ciepła Daikin Altherma zapewnia najwyższy poziom **sprawności**.

**Wysoka sprawność sezonowa dzięki naszej inwerterowej technologii pomp ciepła**

Inwerterowa technologia pomp ciepła Daikin wykazuje zwiększenie sprawności sezonowej aż o 20% w porównaniu z tradycyjnymi gruntowymi pompami ciepła, typu Włącz/Wyłącz.

Wyższe temperatury solanki w czasie ciągłej pracy sprężarki w warunkach częściowych obciążień. Mniej pracy dodatkowej grzałki, dzięki zwiększeniu częstotliwości sprężarki z inwerterem.

**Szybka i prosta instalacja wraz ze zbiornikiem ciepłej wody użytkowej**

Skrócenie czasu instalowania aż do 5 godzin dzięki kompaktowej budowie jednostki, która obejmuje zarówno układ ogrzewania pomieszczeń, jak i naczynie wzbiorcze solanki.



**Elastyczność pokrywająca wiele typów budynków**

Oferowanie rozwiązania, które może pokryć obciążenia cieplne w zakresie 3-12 kW oznacza, że serię urządzeń od 6 do 12kW można zastąpić jedną jednostką. Jest to nie tylko elastyczne rozwiązanie, lecz także oszczędność przestrzeni.

**Brak oddziaływania na otoczenie**

Wymagana jest bardzo ograniczona przestrzeń zewnętrzna, oprócz miejsca niezbędnego dla przygotowania prac ziemnych.





# Gruntowa pompa ciepła - Daikin Altherma GEO



Sterownik EKRUCBL4



Gruntowa pompa ciepła EGSQH10S18A9W

**R-410A**



Daikin Altherma GEO		EGSQH	10S18A9W	
Wydajność grzewcza	Min.	kW	3,11 (1) / 2,47 (2)	
	Nom.	kW	10,20 (1) / 9,29 (2)	
	Maks.	kW	13,00 (1) / 11,90 (2)	
Pobór mocy	Nom.	kW	2,34 (1) / 2,82 (2)	
COP			4,35 (1) / 3,29 (2)	
Wymiary	Jednostka	Wysokość/Szerokość/Głębokość	mm	1.732/600/728
Ciężar	Jednostka		kg	210
Zbiornik		Pojemność wodna	l	180
Czynnik chłodniczy	Typ			R-410A
	Ilość	kg		1,8
		tCO <sub>2</sub> eq		3,8
	GWP			2.087,5
Poziom mocy akustycznej	Nom.		dBA	46
Poziom ciśnienia akustycznego	Nom.		dBA	32
Zasilanie	Nazwa/Liczba faz/Częstotliwość/Napięcie		Hz/V	9W/3~/50/400
Prąd	Zalecane bezpieczniki		A	25

(1) EWB/LWB 0°C/-3°C - LWC 35°C (DT=5°C) (2) EWB/LWB 0°C/-3°C - LWC 45°C (DT=5°C)

## Właściwości:

- > W technologii gruntowej pompy ciepła używana jest stabilna energia geotermiczna, niewrażliwa na wpływy temperatury zewnętrznej
- > Wysoka efektywność sezonowa dzięki naszej inwerterowej technologii pomp ciepła
- > Szybka i łatwa instalacja dzięki fabrycznie dopasowanym przyłączom na jednostce i zmniejszeniu ciężaru całkowitego
- > Zintegrowana jednostka wewnętrzna: jednostka przypodłogowa typu „wszystko w jednym”, zawierająca zbiornik ciepłej wody użytkowej
- > Interfejs użytkownika z funkcją termostatu dla zapewnienia wyższego poziomu komfortu, szybkiego rozruchu przy przekazywaniu do eksploatacji, łatwości serwisowania i zarządzania energią w celu kontroli zużycia energii i kosztów

## Daikin Altherma GEO

Numer i nazwa zestawu		Opis	Ilość	Podzespoły	Cena za kpl. (zł netto)	
1	10kW 1~ G:6kW 180l	Zestaw podstawowy	Jedn.wewnętrzna ze zintegrowanym zbiornikiem cwu 180l	1	EGSQH10S18A9W	41 360 zł
			Sterownik z j.polskim	1	EKRUCBL4	
		Zalecane opcje	Zestaw zaworów do napełniania dolnego źródła	1	KGSFILL2	1 400 zł

## Opcje

	Typ	Nazwa materiału	Cena za szt. (zł netto)
Elementy sterujące	Adapter LAN	BRP069A62	550 zł
	Adapter LAN + instalacja solarna PV	BRP069A61	850 zł
	Zdalny interfejs użytkownika (EN, TR, PL, RO)	EKRUCBL4	550 zł
	Uproszczony interfejs użytkownika	EKRUCBSB	520 zł
	Termostat pokojowy (przewodowy)	EKRTWA	590 zł
	Termostat pokojowy (beprzewodowy)	EKRTR1	1 170 zł
	Bramka DCOM (do sterowania kaskadowego)	DCOM-LT/IO	1 510 zł
Płytki elektryczne	Bramka DCOM (Modbus)	DCOM-LT/MB	1 420 zł
	Płytki PCB demand	EKRP1AHTA	630 zł
Instalacja	Płytki cyfrowych wejść/wyjść	EKRP1HBA	630 zł
	Kabel do podłączenia przełącznika ciśn. czynnika pośredn.	EKGSCONBP1	140 zł
Czujnik	Zdalny czujnik temp. wewnętrznej	KRCS01-1B	290 zł
	Czujnik temp. podłogi (tylko dla EKRTR1)	EKRTEFS	90 zł
Inne	Zestaw do napełniania pompy gruntowej	KGSFILL2	1 400 zł

# Pompa ciepła Daikin Altherma do ciepłej wody użytkowej

Skuteczny sposób na uzyskanie ciepłej wody użytkowej

## Dlaczego pompa ciepła do przygotowywania ciepłej wody użytkowej?

- Natychmiastowe podgrzanie wody użytkowej
- Możliwość połączenia z ogrzewaniem solarnym dla jeszcze większej efektywności energetycznej
- Łatwa instalacja: bez ciśnienia w zbiorniku wodnym i ograniczone ciśnienie w wymienniku ciepła
- Niewielkie wymagania konserwacyjne: brak anody, brak kamienia i osadów wapna, brak korozji
- Elektryczna grzałka dodatkowa (2 kW) gwarantuje ciepłą wodę we wszystkich warunkach. Do zbiornika 500l można podłączyć dodatkowe źródło ciepła.

### Jak to działa?

Jednostka zewnętrzna uzyskuje ciepło z powietrza. To ciepło dzięki wymiennikowi ciepła jest przesyłane bezpośrednio do zbiornika magazynującego – w przypadku ciepłej wody użytkowej niemal natychmiast.

### Pompa ciepła o wysokiej sprawności ze sterowaniem inwerterowym

Pompa ciepła oferuje ciepłą wodę do temperatury 55°C i przygotowanie ciepłej wody do -15°C.

### Podłączenie instalacji solarnej

Dla uzyskania jeszcze większej efektywności

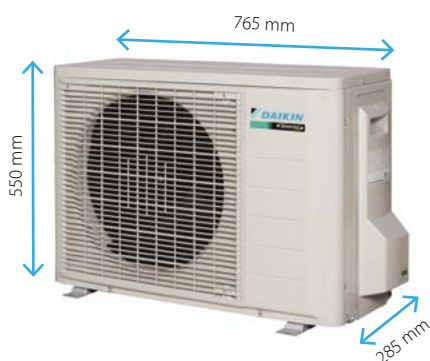

Obudowa z polipropylenu, odporna na korozję i wstrząsy

Wymiennik ciepła ze stali nierdzewnej do przygotowywania ciepłej wody użytkowej

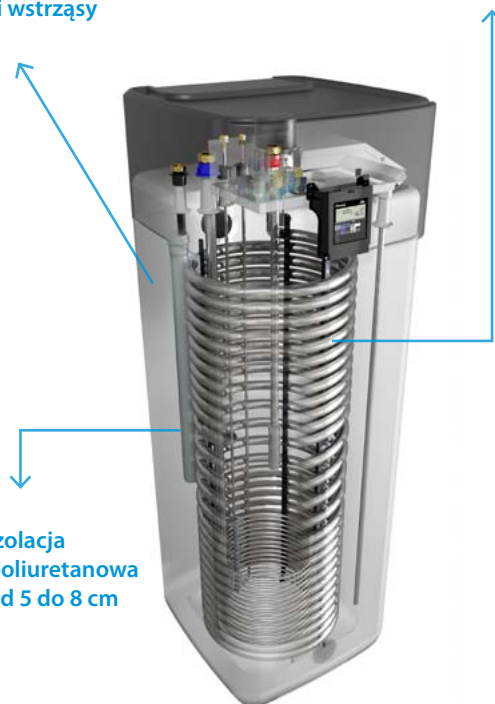

Izolacja poliuretanowa od 5 do 8 cm

energetycznej, pompę ciepła można połączyć z kolektorami słonecznymi. Dostępne są dwie technologie:

### Bezcisnieniowa (ze zbiornikiem buforowym)

Kolektory słoneczne są wypełnione tylko wodą, a słońce dostarcza wystarczającą ilość ciepła. W takim przypadku, obydwie pompy w układzie sterującym i moduł pompy włączają się na krótko i napełniają kolektory wodą ze zbiornika magazynującego. Po ich napełnieniu, jedna z nich wyłącza się, a druga utrzymuje obieg wody. W przypadku niewystarczającej ilości światła słonecznego lub jeśli zbiornik magazynowy układu kolektorów słonecznych nie potrzebuje więcej ciepła, pompa obiegowa wyłącza się i cała ciecz z układu kolektorów słonecznych spływa do zbiornika magazynującego.



## Pompa ciepła tylko do c.w.u. typu split - Daikin Altherma R HW



**A+**

55°C



Hydrobox solarny  
EKHHP300A2V3



Jedn.zewnętrzna  
ERWQ-A

**R-410A**

### Daikin Altherma R HW

Wydajność grzewcza [kW]	Opis	Model	Cena elementów [zł netto]	Cena zestaw [zł netto]
2,5	Jedn.zewn. 1-fazowa, zalecany bezpiecznik 16A	ERWQ02AV3	<b>3 760 zł</b>	<b>12 150 zł</b>
	Jedn. wewn. 300l ze sterownikiem	EKHHP300A2V3	<b>8 390 zł</b>	
2,5	Jedn.zewn. 1-fazowa, zalecany bezpiecznik 16A	ERWQ02AV3	<b>3 760 zł</b>	<b>13 960 zł</b>
	Jedn. wewn. 500l ze sterownikiem	EKHHP500A2V3	<b>10 200 zł</b>	



# Nowa generacja pomp ciepła do przygotowania ciepłej wody użytkowej

Daikin Altherma M HW to zupełnie nowa seria podgrzewaczy wody z pompą ciepła z wbudowanym zbiornikiem do wytwarzania cwu, nadająca się do małych zastosowań mieszkaniowych.

- › Nowoczesna, kompaktowa obudowa (wys. 160,7/189,2cm; średnica 62,8cm)
- › Maksymalna temperatura 62°C z energii odnawialnej z samej pompy ciepła lub dzięki grzałce do 75°C
- › Zbiornik emaliowany
- › Programowalny interfejs cyfrowy z przyciskami DOTYKOWYMI
- › Możliwość integracji z kolektorem słonecznym (modele EKHHE-PCV3)
- › Integracja z instalacją fotowoltaiczną
- › Cicha praca na poziomie 50/52dBA (poziom mocy akustycznej)



## Pompa ciepła do c.w.u. typu monoblok - Daikin Altherma M HW



**A<sup>+</sup>**



EKH(H/L)E-(P)CV3  
wys x średnica: 1607/1892x628 mm

### Pompa ciepła tylko do c.w.u. typu monoblok

Zakres pracy	Pojemność zbiornika [l]	Opis	Tylko Grzanie	Cena [zł netto]
-7 ~ +43C	200	Pompa ciepła do cwu MB, zasilanie 1-fazowe	EKHHE200CV3	<b>9 470 zł</b>
		Pompa ciepła do cwu MB z dodatkową węzownicą, zasilanie 1-fazowe	EKHHE200PCV3	<b>10 270 zł</b>
	260	Pompa ciepła do cwu MB, zasilanie 1-fazowe	EKHHE260CV3	<b>10 500 zł</b>
		Pompa ciepła do cwu MB z dodatkową węzownicą, zasilanie 1-fazowe	EKHHE260PCV3	<b>11 300 zł</b>
+4 ~ +43C	200	Pompa ciepła do cwu MB, zasilanie 1-fazowe	EKHLE200CV3	<b>8 460 zł</b>
	260	Pompa ciepła do cwu MB, zasilanie 1-fazowe	EKHLE260CV3	<b>9 260 zł</b>

#### Wyposażenie dodatkowe - opcje

Opis		Cena (zł netto)
Zestaw filtra dla 200l i 260l.	EKFIL260	<b>270 zł</b>

# Gazowy kocioł kondensacyjny

Niezwykłe kompaktowy, z możliwością sterowania za pośrednictwem aplikacji

**NOWY**  
gazowy kocioł  
kondensacyjny  
Daikin

## Dlaczego warto wybrać gazowy kocioł kondensacyjny Daikin

Niewielki ciężar  
27 kg

Niewielkie rozmiary

12, 18, 24 kW: 400 x 255 x 580 mm  
28, 35 kW: 450 x 288 x 666 mm

Łączność/usługi w chmurze  
Zawsze pod kontrolą, z dowolnego miejsca

Prosty montaż i obsługa serwisowa  
Wszystkie części są dostępne z przodu.  
Adaptacyjny system spalania gazu (Lambda Gx) gwarantuje mniejsze wymagania konserwacyjne, krótszy czas instalacji na niewielkiej przestrzeni. System Lambda Gx jest stosowany w jednostkach naściennych i przypodłogowych.

Podłączenie z kolektorami słonecznymi  
Możliwość zastosowania w połączeniu z zbiornikiem buforowym systemu solarnego (energia odnawialna)  
Kocioł dwufunkcyjny: wstępne podgrzewanie energią słoneczną  
Kocioł jednofunkcyjny: wejście sterownika kolektora słonecznego



Elastyczność użytkowania

Dzięki standardowi IPX5D oraz niewielkim wymiarom, można go instalować w niemalże każdych warunkach, np. w spiżarniach, w łazience, w pomieszczeniu gospodarczym, w kotłowni.

Modulacja 1:8

Wydajność dostosowywana do wymaganego zapotrzebowania na ciepło od 4 do 28 kW i od 5 do 35 kW

Czujnik Daikin

Za pomocą czujnika Daikin można monitorować status operacyjny kotła

Interfejs użytkownika

- › Styłowy interfejs podoba się wszystkim użytkownikom końcowym
- › Najnowocześniejsza technologia i przyjazna dla środowiska konstrukcja

## Wysoki współczynnik modulacji

Możliwość dostosowania mocy palnika zapewnia bezproblemową i nieprzerwaną pracę urządzenia. Płynne działanie systemu oznacza większy komfort, mniejsze ryzyko awarii systemu oraz zdolność do

neutralizowania emisji szkodliwych substancji, które mogą pojawić się podczas zapłonu. Elektroniczne sterowanie zapewnia także automatyczną modulację.

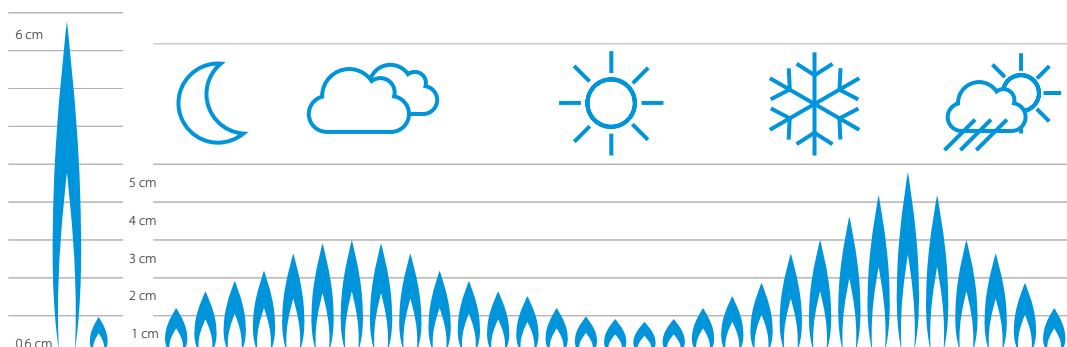



## Lambda Gx: automatyczny adaptacyjny system spalania gazu

Dzięki systemowi Lambda GX, uzyskuje się prawidłową mieszankę gazu i powietrza, które zapewnia skuteczne spalanie, co z kolei gwarantuje większe oszczędności oraz mniejszy nakład na instalację i regulację. System Lambda Gx oferuje przewagę polegającą na tym, że do zmiany z gazu ziemnego (NG) na gaz płynny (LPG) nie są potrzebne żadne dodatkowe elementy.

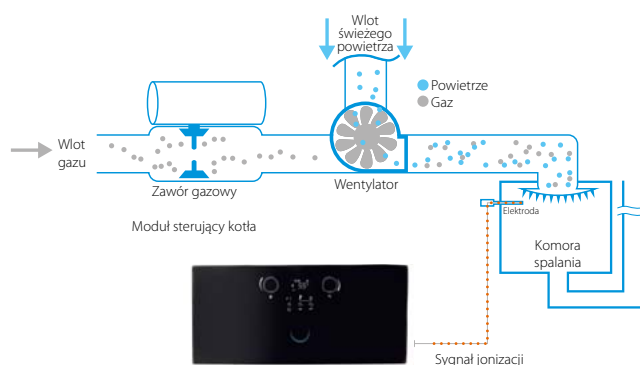

## Czujnik Daikin

Za pomocą czujnika Daikin można monitorować status kotła



### Niebieski:

Gdy czujnik Daikin wskazuje kolor niebieski - kocioł działa prawidłowo. Czujnik Daikin miga i gaśnie, gdy działa w trybie gotowości.



### Czerwony:

Gdy czujnik Daikin wskazuje kolor czerwony - kocioł nie działa i wymaga kontroli serwisowej.

## Cechy produktu

### Adapter do przewodu kominowego 60/100

- › Zamontowany fabrycznie
- › Zgodność z adapterami/kolankami różnych producentów
- › Z otworem do pomiaru powietrza i gazów spalinowych

### Wymiennik ciepła

- › Projekt Daikin
- › Materiał: Aluminium
- › Modulacja:
  - 12-18-24 kW (1:4 - 1:6 - 1:8)
  - 28-35 kW (1:4 - 1:7)

### Naczynie wzbiorcze

- › Zintegrowane
- › 12-18-24 kW: 8 l
- › 28-35 kW: 10 l

### Zawór gazowy

- › Niewielkie wymagania konserwacyjne
- › Automatyczny adaptacyjny system spalania gazu
- › Do zmiany z NG na LPG nie są potrzebne dodatkowe części/narzędzia.

### Ciepła woda użytkowa, płytowy wymiennik ciepła

Większa liczba płyt przyspiesza wytwarzanie ciepłej wody z wysoką efektywnością oraz funkcją ciepłego rozruchu.

### Pompa i moduł hydrauliczny

Z filtrem i ogranicznikiem przepływu  
Odpowietrznik, taca do skroplin i wewnętrzne obejście  
Pompa energooszczędna

### Wentylator

Szeroki zakres modulacji  
Niski poziom głośności

# Mały gazowy kocioł kondensacyjny dwufunkcyjny

Najmniejszy kocioł dwufunkcyjny

Lekki kocioł dwufunkcyjny

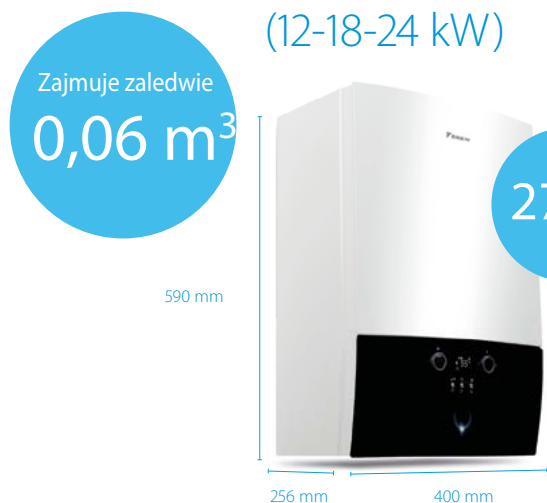

## Łatwy montaż i konserwacja

Mały i lekki kocioł dwufunkcyjny gwarantuje szybki montaż, ma minimalne wymagania konserwacyjne oraz elastyczny system, który pozwala na dostosowanie do różnych pomieszczeń.

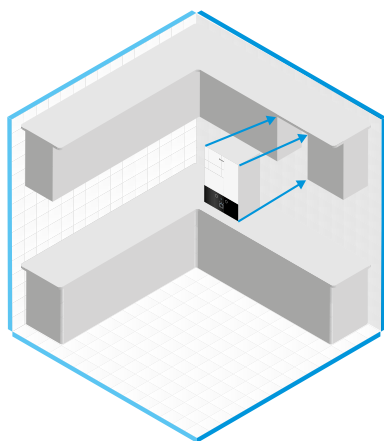

## Wysoka klasa energetyczna

Klasa energetyczna A zgodna z europejskimi normami ERP

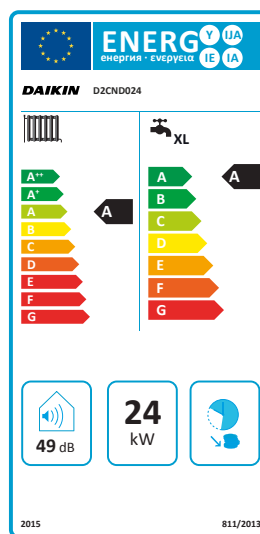

## Cicha praca

Moc akustyczna: 49 db(A): poziom dźwięku w pobliżu urządzenia. Poziom dźwięku przypomina dźwięk emitowany przez zmywarkę pracującą w sąsiednim pomieszczeniu.

Cisnienie akustyczne: 39 db(A): poziom dźwięku w odległości 1 m od urządzenia. Poziom hałas jest zbliżony do cichego otoczenia biblioteki.

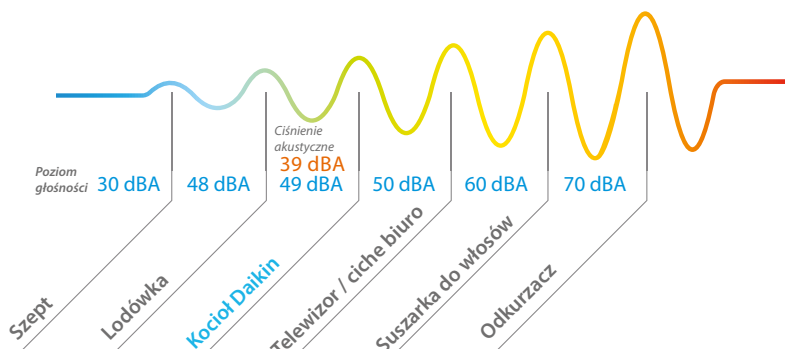



# Gazowy kocioł kondensacyjny

## Daikin Altherma 3 C Gas W

Bardzo kompaktowy gazowy kocioł kondensacyjny

- › Bardzo niewielkie wymiary i elastyczność stosowania: możliwość zainstalowania w prawie każdym warunkach w pomieszczeniu (w budynku i na zewnątrz) dzięki zabezpieczeniu przed zamrażaniem instalacji wodnej
- › Łatwy serwis: dostęp do wszystkich części po zdjęciu przedniego panelu
- › Wysoka efektywność grzewcza aż do 108%
- › Typoszereg o wysokim stopniu modulacji 1:8 : wydajność jest dostosowywana w oparciu o wymagane obciążenie cieplne budynku od 3 do 24 kW i od 5 do 35 kW
- › Możliwość połączenia z kolektorami słonecznymi dla jeszcze większej efektywności energetycznej
- › Model C (model dwufunkcyjny) - kocioł wyposażono w płytowy wymiennik ciepła, aby natychmiastowo zapewnić ciepłą wodę użytkową
- › Model T (model jednofunkcyjny) - kotła nie wyposażono w płytowy wymiennik ciepła. Wytwarzanie ciepłej wody użytkowej dzięki zewnętrznemu zbiornikowi magazynującemu podgrzaną wodę
- › Model A1 - układ napełniania wewnętrzny
- › Model A4 - układ napełniania zewnętrzny

























Daikin Altherma 3 C Gas W					Kotły 1-funkcyjne					Kotły 2-funkcyjne			
Jednostka wewnętrzna					D	2TND012A4A	2TND018A4A	2TND024A4A	2TND028A4A	2TND035A4A	2CND024A1A	2CND028A1A	2CND035A1A
Cena za szt (PLN)						6 060 zł	6 840 zł	7 410 zł	8 080 zł	8 730 zł	7 820 zł	8 430 zł	9 360 zł
Centralne ogrzewanie	Obciążenie cieplne Qn (wartość opałowa)	Nom.	Min.~Maks.	kW	2,9/11,2	2,9/17,0	2,9/23,5	4,8/27	4,8/34	2,9/23,5	4,8/27	4,8/34	
	Obciążenie cieplne Qn (wartość opałowa górna)	Nom.	Min.~Maks.	kW	3,2/12,4	3,2/18,9	3,2/26,1	5,3/30	5,3/37,8	3,2/26,1	5,3/30	5,3/37,8	
	Wydajność Pn w 80/60°C	Min./Nom.		kW	2,8/10,9	2,8/16,6	2,8/22,8	4,6/26,3	4,6/33,2	2,8/22,8	4,6/26,3	4,6/33,2	
	Wydajność Pnc w 50/30°C	Min./Nom.		kW	3,1/12,0	3,1/18,0	3,1/24,0	5,2/28,2	5,2/35	3,1/24,0	5,2/28,2	5,2/35	
	Ciśnienie wody (PMS)	Maks.		bar	3								
	Efektywność	Wartość opałowa		%	98,6	98,2	97,9	98,2		97,9	-	-	
	Zakres pracy	Min.~Maks.		°C	30/80								
	Średnica instalacji rurowej				19 (3/4") męskie								
	Obciążenie cieplne (wartość opałowa) Qnw	Nom.	Min.~Maks.	kW	2,9/11,2	2,9/17,0	2,9/23,5	4,8/29,5	4,8/34	2,9/23,5	4,8/29,5	4,8/34	
	Obciążenie cieplne (wartość opałowa górna) Qnw	Nom.	Min.~Maks.	kW	3,2/12,4	3,2/18,1	3,2/26,1	5,3/32,7	5,3/37,7	3,2/26,1	5,3/32,7	5,3/37,7	
Wartość progowa ciepłej wody użytkowej			l/min	2,5									
Zakres pracy	Min.~Maks.		°C	35/60									
Średnica instalacji rurowej				19 (3/4") męskie									
Średnica połączenia dla przepływu i powrotu ciepła			mm	12,7 (1/2") męskie									
Średnica połączenia gazowego			mm	19 (3/4") męskie									
Zużycie (G20)	Min.~Maks.		m³/h	0,31/1,18	0,31/1,80	0,31/2,48	0,511/2,89	0,511/3,63	0,31/2,48	0,511/2,89	0,511/3,63		
Zużycie (G25)	Min.~Maks.		m³/h	0,36/1,38	0,36/2,09	0,36/2,89	0,59/3,32	0,59/4,19	0,36/2,89	0,59/3,32	0,59/4,19		
Zużycie (G31)	Min.~Maks.		m³/h	0,12/0,46	0,12/0,69		0,2/1,1	0,2/1,38	0,12/0,96	0,2/1,1	0,2/1,38		
Powietrze nawiewane	Przyłącza		mm	100									
	Koncentryczne			1									
Spaliny	Przyłącza		mm	60									
Ogrzewanie pomieszczeń	Infor.	ηs (efektywność sezonowa ogrzewania pomieszczeń)	%	93									
	ogólne	Klasa efektywności sezonowej ogrzewania pomieszczeń		A									
Podgrzewanie ciepłej wody użytkowej	Infor.	Deklarowany profil obciążenia	%	-									
	ogólne	ηwh (efektywność podgrzewania wody)		-									
		Klasa efektywności energetycznej podgrzewania wody		-									
Wymiary	Jednostka	Wys. x Szer. x Głęb.	mm	590x400x256			690x440x295		590x400x256	690x440x295			
Ciężar	Jednostka		kg	27			36		27	37			

### UWAGA:

- › Kotły A1A - z wewnętrznym napełnianiem, kotły A4A - z zewnętrznym napełnianiem wodą.

# Opcje

Kategoria	Opis	Materiał nr	Cena [zł netto]
Elementy sterujące	 Czujnik temp. zewnętrznej (do sterowania pogodowego)	150042	130 zł
	 Czujnik temperatury do instalacji solarnej	DRSLRTESENSAA	200 zł
	 Termostat pokojowy Daikin OT+	DOTROOMTHEAA	1 100 zł
	 Bramka komunikacyjna (do sterowania kotłem online poprzez aplikację Residential Controller) (2)	DRGATEWAYAA	600 zł
Sterowanie systemem - kaskadowy	 Sterownik do systemu kaskadowego (E8.5064 V1)	DRCASCACONTAA	1 770 zł
	 Sterownik strefowy (E8.1124)	DRZONECONTAA	1 450 zł
	 Adapter CoCo OT-CAN	DRCOCOADPTRAA	480 zł
	 Termostat pokojowy magistrali CAN Lago	DRCBROOMTHEAA	530 zł
	 Czujnik temperatury przepływu (system kaskadowy)	DRFLWTESENSAA	90 zł
	 Czujnik temperatury zewnętrznej (system kaskadowy)	DRODRTESENSAA	50 zł
	 Czujnik temperatury w zbiorniku akumulacyjnym (system kaskadowy)	DRSTKTESENSAA	70 zł
	Odprowadzenie spalin	 Kolanko złącza PP 60/100 + MP (0 mm)	DRMEEA60100BA
 Adapter modułu podwójnego 80/80 + MP (0 mm)		DRDECOP8080BA	300 zł
 Prześciółka 60/100-80/125 + MP(0 mm)		DRDECO80125BA	190 zł
Mechaniczne	 Nakładka maskująca przyłącza (12-18-24 kW)	DRCOVERPLATAA	220 zł
	 Nakładka maskująca przyłącza (28-35 kW)	DRCOVERPLA2AA	300 zł
	 Zestaw zabezpieczający przed zamarzaniem	DRANTIFREEZAA	240 zł
Zestaw zaworów	 Zestaw zaworów, zawory C1 - 90° (kotły 2-funkcyjne A1A)	DRVALVEKIC1AA	350 zł
	 Zestaw zaworów, zawory C2 - 90° (kotły 2-funkcyjne A4A)	DRVALVEKIC2AA	390 zł
	 Zestaw zaworów, zawory T1 - 90° (kotły 1-funkcyjne A1A)	DRVALVEKIT1AA	560 zł
	 Zestaw zaworów, zawory T2 - 90° (kotły 1-funkcyjne A4A)	DRVALVEKIT2AA	380 zł
Zespoły pomp i inne	 Oddzielacz szlamu i cząstek magnetycznych	SAS1 156021	1 130 zł
	Zespół pomp niemieszających - 156077	DRUPUMPGRUPAA	2 840 zł
	Zespół pomp mieszających - 156075	DRMPUMPGRUPAA	3 890 zł
Serwis	Walizka serwisowa	DRSERVCBOX1AA - 5020177	na zapytanie

## UWAGA:

- Dobór elementów kominowych w programie Fluegas Selector: <https://fluegas.daikin.eu/>
- Do sterowania online poprzez bramkę DRGATEWAYAA **niezbędny** jest termostat DOTROOMTHEAA

# Daikin Altherma C Gas ECH2O

- Gazowy kocioł kondensacyjny stojący

Połączenie nowoczesnej gazowej technologii kondensacyjnej ze zbiornikiem buforowym



**NOWY**  
gazowy kocioł  
kondensacyjny  
Daikin

## Dlaczego warto wybrać GCU compact Daikin?

GCU compact łączy w sobie nowoczesną gazową technologię z beciśnieniowym zbiornikiem buforowym. Klienci dostają najwyższy komfort grzewczy, technologię higienicznego podgrzewania wody oraz niewielką powierzchnię zabudowy.

**Wielowymiarowość**  
Możliwość połączenia z instalacją solarną i innym źródłem ciepła

**Najwyższa higiena**  
Zgodność z najwyższymi standardami dotyczącymi wody sanitarnej

**Sterowanie**  
Możliwość sterowania bezprzewodowego

**Wysoki profil poboru c.w.u.**  
(3xx = L) i (5xx = XL)



**Atrakcyjne wzornictwo**

**Kompaktowe wymiary**  
GCU compact 3xx: 595 x 615 x 1.896 mm  
GCU compact 5xx: 790 x 790 x 1.896 mm

**Wysoka sprawność**  
Dzięki funkcji ISM/inteligentnego rozruchu oferuje o 107% większą efektywność energetyczną

**Łatwa instalacja i obsługa serwisowa**

**Lambda Gx**  
System Lambda Gx z w pełni elektroniczną kontrolą ilości gazu i powietrza

## Korzyści GCU compact

- › Zbiornik buforowy z technologią higienicznego podgrzewania wody
- › Konstrukcja oszczędzająca miejsce: gazowy kocioł i zbiornik buforowy są połączone w jedno urządzenie
- › Rozwiązanie przyszłościowe i elastyczne: do urządzenia można podłączyć w dowolnym momencie system kolektorów słonecznych
- › Najwyższy komfort grzewczy dostosowany do Twojego domu
- › Moc wyjściowa od 500 W do 28 kW dzięki Inteligentnemu zarządzaniu zbiornikiem (ISM)

## Efektywność energetyczna

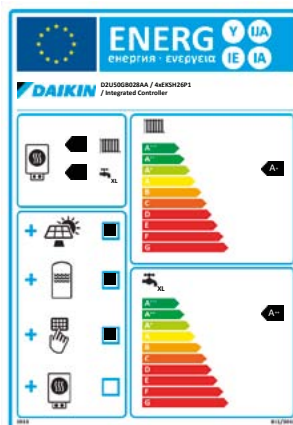

Na przykład: D2U50GB028AA / 4xEKSH26P1 / Zintegrowany sterownik

# Kocioł gazowy GCU compact - Daikin Altherma C Gas ECH2O

Połączenie nowoczesnej gazowej technologii kondensacyjnej ze zbiornikiem buforowym

- Oszczędzający miejsce gazowy kocioł kondensacyjny ze zintegrowanym zbiornikiem akumulacyjnym ciepła / kolektorem słonecznym
- Technologia spalania Auto Adaptive Lambda Gx do wszystkich typów gazu
- Uniwersalne zastosowanie dzięki inteligentnemu zarządzaniu zbiornikiem i mocy wyjściowej 0,5 - 28 kW
- Wysoki komfort cieplny i wytwarzania c.w.u. ze zintegrowanym zbiornikiem buforowym ECH2O: technologia higienicznego przygotowania ciepłej wody
- Łatwa integracja zbiornika buforowego oraz w okresie późniejszym dodatkowego źródła ciepła
- Uwaga: sterownik kolektora słonecznego (pokazany na rysunku) jest dostępny jako opcja, nie jest elementem standardowym



<b>Wersja standard</b>		<b>D</b>	<b>2U30GC015A</b>	<b>2U30GC020A</b>	<b>2U50GC015A</b>	<b>2U50GC020A</b>	<b>2U50GC024A</b>	<b>2U50GC028A</b>		
<b>Cena za szt (PLN)</b>			<b>17 900 zł</b>	<b>18 200 zł</b>	<b>20 770 zł</b>	<b>21 420 zł</b>	<b>22 090 zł</b>	<b>22 510 zł</b>		
Centralne ogrzewanie	Obciążenie cieplne Qn (wartość opałowa)	Nom. Min.~Maks.	kW		3,0/15,0	3,0/20,0	3,0/15,0	3,0/20,0	4,0/24,0	4,0/28,0
	Obciążenie cieplne Qn (wartość opałowa górna)	Nom. Min.~Maks.	kW		3,3/16,7	3,3/22,2	3,3/16,7	3,3/22,2	4,4/26,6	4,4/31,1
	Wydajność Pn w 80/60°C	Min./Nom.	kW		2,9/14,6	2,9/19,5	2,9/14,6	2,9/19,5	3,9/23,4	3,9/27,2
	Wydajność Pnc w 50/30°C	Min./Nom.	kW		3,2/15,7	3,2/20,9	3,2/15,7	3,2/20,9	4,3/25,0	4,3/29,1
	Cisnienie wody (PMS)	Maks.	bar							
	Temperatura wody	Maks.	°C							
Ciepła woda użytkowa	Zakres pracy	Min.~Maks.	°C							
	Obciążenie cieplne (wartość opałowa) Qnw	Nom. Min.~Maks.	kW		3,0/15,0	3,0/20,0	3,0/15,0	3,0/20,0	4,0/24,0	4,0/28,0
	Obciążenie cieplne (wartość opałowa górna) Qnw	Nom. Min.~Maks.	kW		3,3/16,7	3,3/22,2	3,3/16,7	3,3/22,2	4,4/26,6	4,4/31,1
	Moc wyjściowa	Min./Nom.	kW		3,0/15,0	3,0/20,0	3,0/15,0	3,0/20,0	4,0/24,0	4,0/28,0
	Temperatura	Ustawienie fabryczne	°C							
	Zakres pracy	Min.~Maks.	°C							
Średnica instalacji rurowej	Widz. z innego powietrza-wylot ciepłego powietrza		Cale							
	Gaz	Przyłącza	Średnica		mm		G 1" (męskie)			
Powietrze nawiewane	Zużycie (G20)	Min.~Maks.	m³/h		0,32/1,59	0,32/2,11	0,32/1,59	0,32/2,11	0,42/2,54	0,42/2,96
	Zużycie (G25)	Min.~Maks.	m³/h		0,35/1,75	0,35/2,33	0,35/1,75	0,35/2,33	0,47/2,80	0,47/3,26
	Zużycie (G31)	Min.~Maks.	m³/h		0,16/0,62	0,16/0,82	0,16/0,62	0,16/0,82	0,27/0,98	0,27/1,15
Spaliny	Przyłącza		mm		100		1			
	Obieg wodny	Średnica instalacji rurowej	Zoll		60		G 1" (żeńskie)			
Ogrzewanie pomieszczeń	Infor. ogólne	ηs (efektywność sezonowa ogrzewania pomieszczeń)	%		91	92	91	92	92	92
		Klasa efektywności sezonowej ogrzewania pomieszczeń					A			
Podgrzewanie ciepłej wody użytkowej	Infor. ogólne	Deklarowany profil obciążenia nwh (efektywność podgrzewania wody)	%		81	L	81	89	XL	XL
		Klasa efektywności energetycznej podgrzewania wody					A			
Obudowa	Kolor		Biały traffic (RAL9016)/ciemno-szary (RAL7011)							
	Materiał									
Wymiary	Jednostka	Wysokość x Szerokość x Głębokość	Obudowa		mm		1.895x790x790		1.895x790x790	
	Ciężar	Jednostka	kg		76		102		104	
Zasilanie	Faza/Częstotliwość/Napięcie		Hz/V		1~/50/230					
	Pobór mocy elektrycznej	Maks.	W		76		98		104	
System solarny ze zbiornikiem buforowym	Tryb gotowości		W		76		98		104	
	Połączenia instalacji rurowej	solarnie-przeptyw	Cale				3		G 1" (żeńskie)	
<b>Wersja białentna</b>		<b>D</b>	<b>2U30GB015A</b>	<b>2U30GB020A</b>	<b>2U50GB015A</b>	<b>2U50GB020A</b>	<b>2U50GB024A</b>	<b>2U50GB028A</b>		
<b>Cena za szt (PLN)</b>			<b>19 840 zł</b>	<b>20 260 zł</b>	<b>22 970 zł</b>	<b>23 280 zł</b>	<b>23 720 zł</b>	<b>24 130 zł</b>		
Centralne ogrzewanie	Obciążenie cieplne Qn (wartość opałowa)	Nom. Min.~Maks.	kW		3,0/15,0	3,0/20,0	3,0/15,0	3,0/20,0	4,0/24,0	4,0/28,0
	Obciążenie cieplne Qn (wartość opałowa górna)	Nom. Min.~Maks.	kW		3,3/16,7	3,3/22,2	3,3/16,7	3,3/22,2	4,4/26,6	4,4/31,1
	Wydajność Pn w 80/60°C	Min./Nom.	kW		2,9/14,6	2,9/19,5	2,9/14,6	2,9/19,5	3,9/23,4	3,9/27,2
	Wydajność Pnc w 50/30°C	Min./Nom.	kW		3,2/15,7	3,2/20,9	3,2/15,7	3,2/20,9	4,3/25,0	4,3/29,1
	Cisnienie wody (PMS)	Maks.	bar							
	Temperatura wody	Maks.	°C							
Ciepła woda użytkowa	Zakres pracy	Min.~Maks.	°C							
	Obciążenie cieplne (wartość opałowa) Qnw	Nom. Min.~Maks.	kW		3,0/15,0	3,0/20,0	3,0/15,0	3,0/20,0	4,0/24,0	4,0/28,0
	Obciążenie cieplne (wartość opałowa górna) Qnw	Nom. Min.~Maks.	kW		3,3/16,7	3,3/22,2	3,3/16,7	3,3/22,2	4,4/26,6	4,4/31,1
	Moc wyjściowa	Min./Nom.	kW		3,0/15,0	3,0/20,0	3,0/15,0	3,0/20,0	4,0/24,0	4,0/28,0
	Temperatura	Ustawienie fabryczne	°C							
	Zakres pracy	Min.~Maks.	°C							
Połączenia instalacji rurowej	Widz. z innego powietrza-wylot ciepłego powietrza		Cale				G 1" (męskie)			
	Gaz	Przyłącza	Średnica		mm		20			
Powietrze nawiewane	Zużycie (G20)	Min.~Maks.	m³/h		0,32/1,59	0,32/2,11	0,32/1,59	0,32/2,11	0,42/2,54	0,42/2,96
	Zużycie (G25)	Min.~Maks.	m³/h		0,35/1,75	0,35/2,33	0,35/1,75	0,35/2,33	0,47/2,80	0,47/3,26
	Zużycie (G31)	Min.~Maks.	m³/h		0,16/0,62	0,16/0,82	0,16/0,62	0,16/0,82	0,27/0,98	0,27/1,15
Spaliny	Przyłącza		mm		100		1			
	Obieg wodny	Połączenia instalacji rurowej	Zoll		60		G 1"			
Ogrzewanie pomieszczeń	Infor. ogólne	ηs (efektywność sezonowa ogrzewania pomieszczeń)	%		91	92	91	92	92	92
		Klasa efektywności sezonowej ogrzewania pomieszczeń					A			
Podgrzewanie ciepłej wody użytkowej	Infor. ogólne	Deklarowany profil obciążenia nwh (efektywność podgrzewania wody)	%		81	L	81	89	XL	XL
		Klasa efektywności energetycznej podgrzewania wody					A			
Obudowa	Kolor		Biały traffic (RAL9016)/ciemno-szary (RAL7011)							
	Materiał									
Wymiary	Jednostka	Wysokość x Szerokość x Głębokość	Obudowa		mm		1.895x790x790		1.895x790x790	
	Ciężar	Jednostka	kg		78		104		106	
Zasilanie	Faza/Częstotliwość/Napięcie		Hz/V		1~/50/230					
	Pobór mocy elektrycznej	Maks.	W		76		98		104	
System solarny ze zbiornikiem buforowym	Tryb gotowości		W		76		98		104	
	Połączenia instalacji rurowej	solarnie-przeptyw	Cale				3		G 1"	

## Wyposażenie dodatkowe dla kotła - Daikin Altherma C Gas ECH20

Wyposażenie dodatkowe		Typ	Nr kat.	Cena za szt. (zł netto)
	<b>Sterownik pokojowy</b> Dogodny sterownik z możliwością montażu na ścianie do użytku jako a) Zdalny sterownik (sterownik zew. urządzenia) b) Moduł mieszający (dodatkowy lub samodzielny) c) Termostat pokojowy dla wymiennika ciepła	RoCon U1	15 70 34	920 zł
	<b>Moduł mieszający</b> Sterownik do zaworu mieszającego z pompą ze sterowaniem prędkością o wysokiej sprawności z czujnikiem obiegu mieszalnika a) w połączeniu ze sterownikiem urządzenia (RoCon B1) Parametry mieszalnika regulowane za pomocą generatora ciepła. a) w połączeniu ze sterownikiem pokojowym (RoCon U1) 1. możliwość korzystania w charakterze rozwiązania samodzielnego 2. możliwość zintegrowania w systemie za pośrednictwem BUS	RoCon M1	15 70 68	980 zł
	<b>Czujnik temperatury zewnętrznej do wygodnej regulacji RoCon</b> W połączeniu ze sterownikiem mieszalnika RoCon M1, gdy jest on używany jako rozwiązanie strefowe lub samodzielne	RoCon OT1	15 60 70	160 zł
	<b>Bramka</b> do podłączenia sterownika do Internetu z myślą o zdalnym sterowaniu źródłem ciepła z telefonów komórkowych (APP).	RoCon G1	15 70 70 (marka Daikin)	1 700 zł
	<b>Zestaw do odprowadzenia spalin, GCU compact</b> Zestaw przyłączy o podwójnych ścianach z kolankami 2x45° z przedłużaczem łączącym z DN60 / 100 na DN80 / 125.	Zestaw GCU1	15 50 79.17	960 zł
	<b>Adapter testowy o podwójnych ścianach DN 60/100</b> Wyposażenie dodatkowe, gdy nie są używane standardowe przyłącza do gazów kominowych (zestaw GCU 1).	D6 PA	24 60 11	210 zł
	<b>Adapter testowy o pojedynczej ścianie DN 60</b> Wyposażenie dodatkowe do pracy niezależnej od powietrza w pomieszczeniu, gdy nie są używane standardowe przyłącza do gazów kominowych (zestaw GCU 1).	E6 PA	24 60 12	100 zł
	<b>Zespół pompy z mieszalnikiem</b> Do mieszanego obiegu grzewczego. Gotowy do podłączenia w obudowie z izolacją cieplną, z pompą obiegową z regulacją ciśnienia o wysokiej sprawności, mieszalnikiem z silnikiem, zaworami odcinającymi i wyświetlaczami temperatury.		15 60 75	3 890 zł
	<b>Zespół pompy bez mieszalnika</b> Do mieszanego obiegu grzewczego. Gotowy do podłączenia w obudowie z izolacją cieplną, z pompą obiegową ze sterowaniem PWM o wysokiej sprawności, mieszalnikiem z silnikiem, zaworami odcinającymi i wyświetlaczami temperatury.		15 60 77	2 840 zł
	<b>Zestaw mocowań do zespołu mieszalnika MK1/MK2</b> 1" gwint żeński x 1 1 / 2" płaskie uszczelnienie.	VMK1	15 60 53	100 zł
	<b>Hamulec grawitacyjny</b> Aby zapobiec cyrkulacji pod wpływem grawitacji w obiegach wody Sanicube ze zbiornikiem buforowym, 2 szt., odpowiedni do 95°C, do instalacji w jakichkolwiek przyłączach wymiennika ciepła z boku zbiornika z wyjątkiem wymiennika ciepła w instalacji solarnej ciśnieniowej	SKB	16 50 70	50 zł
	<b>Oddzielacz szlamu i cząstek magnetycznych</b> Kompaktowy oddzielacz szlamu z kurkiem spustowym i izolacją cieplną. Wlot G1-IG (nakrętka złącza), wylot G1-IG.	SAS1	15 60 21	1 130 zł

**Uwaga:** Aby uniknąć cyrkulacji grawitacyjnej w obiegach wody podłączonych do zbiorników magazynujących, zaleca się zainstalowanie hamulców cyrkulacji (na przykład, typ SKB). Jeżeli jest to konieczne, należy zamówić osobno.



# Instalacja solarna

## maksymalizacja odnawialnej energii

## Dlaczego warto wybrać kolektory słoneczne Daikin?

# ECH<sub>2</sub>O

Kolektory słoneczne Daikin stanowią uzupełnienie różnych systemów grzewczych, są przeznaczone do pozyskania większej ilości energii odnawialnej do celów wytwarzania ciepłej wody użytkowej w budynkach.

### ✓ Komfort

- › Elastyczny układ solarny do ciśnieniowych i bezciśnieniowych systemów solarnych
- › Ciepła woda użytkowa i wspomaganie ogrzewania generowane przez energię słoneczną
- › Płaskie kolektory słoneczne o wysokiej wydajności są dostępne w 3 opcjach montażowych:
  - na dachu
  - wbudowane w dachu
  - na dachu płaskim

### ✓ Efektywność energetyczna

#### Typoszereg zbiornika buforowego ECH<sub>2</sub>O Oszczędności wytwarzania ciepłej wody użytkowej dzięki energii słonecznej

Obniżenie kosztów energii dzięki wykorzystaniu energii słonecznej i naszych systemów solarnych do wytwarzania ciepłej wody użytkowej.  
Do zastosowań w małych i dużych budynkach  
– klienci mogą wybrać między bezciśnieniowym, a ciśnieniowym systemem wytwarzania ciepłej wody użytkowej.

### ✓ Niezawodność

#### Certyfikat Keymark

- › Kolektory słoneczne Daikin mają certyfikat Solar Keymark. Uznany w całej Europie certyfikat Keymark dla produktów solarnych pomaga użytkownikom w doborze wysokiej jakości kolektorów słonecznych. Ta certyfikacja jest obowiązkowa w większości krajów dla produktów, aby mogły kwalifikować się do dofinansowań.

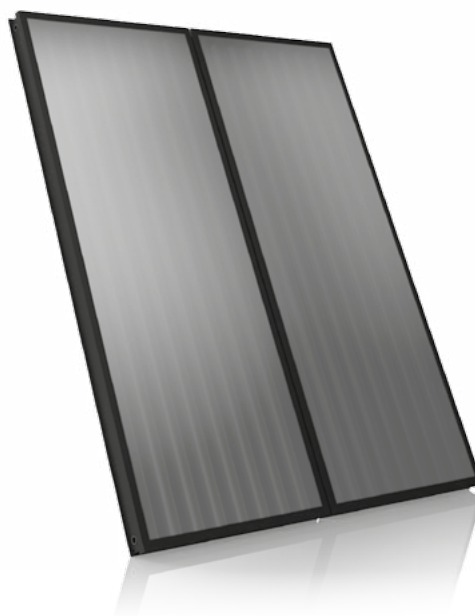

011-751016 F



## System solarny bezciśnieniowy

### ✓ Jak to działa?

- › Uruchomienie stacji pomp powoduje napełnienie układu i zapewnia transfer energii od kolektorów słonecznych do zbiornika buforowego.
- › Zawsze, gdy stacja pomp przestaje działać, woda zawarta w kolektorach spływa z powrotem do zbiornika buforowego.
- › Wlot powietrza umożliwiający opróżnianie jest zapewniony przez złącze umieszczone zawsze poza układem wodnym (pod ciśnieniem atmosferycznym). > Dzięki temu wyjątkowemu sposobowi pracy nie ma potrzeby stosowania urządzeń zabezpieczających, zaworów bezpieczeństwa, naczyń wzbiorczych, zaworów wzrotnych, ani glikolu.

### ✓ Zalety

- › 0% glikolu: płyn przenoszący ciepło to woda
- › System pracuje samoczynnie modulując stacją pomp w zależności od temperatury wewnątrz kolektorów i zbiornika buforowego
- › Automatyczne zarządzanie trybem odszraniania i brak możliwości przegrzania układu
- › Nie ma potrzeby uruchamiania systemu solarnego, ani wymiany glikolu.

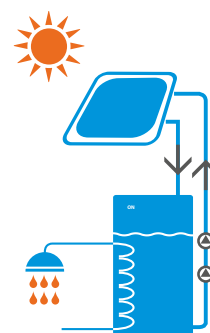

## System solarny ciśnieniowy

### ✓ Jak to działa?

- › Płyn niezamarzający powinien być zastosowany, aby uniknąć zamarzania systemu kolektorów słonecznych
- › Zawsze, gdy kolektory słoneczne osiągną użyteczny poziom temperatury, system zapewnia ciągłe dostarczanie energii
- › Energia z kolektorów jest dostarczana do zbiornika buforowego przez węzownicę

### ✓ Zalety

#### Monowalentny

- › System solarny jest używany jako pierwsze źródło grzewcze i może być sprzężony z kotłem naściennym. Zimna woda jest wstępnie podgrzewana w zbiorniku buforowym, a kocioł może zapewnić dodatkowe ciepło natychmiastowo w razie potrzeby

#### Biwalentny

- › System solarny integruje grzałkę dodatkową. Ciepła woda użytkowa jest wytwarzana bezpośrednio w zbiorniku buforowym. Dodatkowa grzałka jest zabezpieczeniem w przypadku słabego nasłonecznienia

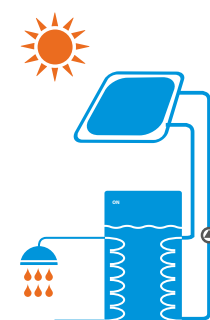

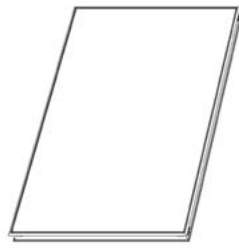

Kolektor słoneczny



Solarna stacja pomp

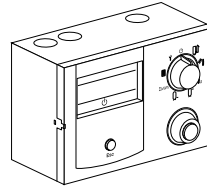

Sterownik solarny

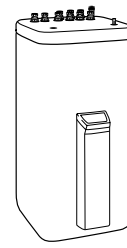

Zbiornik buforowy cwu

## Panel słoneczny EKS<sub>V</sub> / EK<sub>SH</sub>

		EKS <sub>V</sub> 21P	EKS <sub>V</sub> 26P	EK <sub>SH</sub> 26P
<b>Cena za szt. (zł)</b>		<b>3 860 zł</b>	<b>3 450 zł</b>	<b>3 650 zł</b>
Typ		Pionowy	Pionowy	Poziomy
Wymiary	Wysokość x Szerokość x Głębokość mm	2000x1006x85	2000x1300x85	1300x2000x85
Masa	kg	35	42	42
Maks. ciśnienie robocze	Bar	6	6	6
Maks. temperatura w	°C	200	200	200
<b>Informacje dla rzeczoznawców SAP i instalatorów MCS</b>				
Strefa szczeliny brutto/ netto	m <sup>2</sup>	2.0 / 1.8	2.6 / 2.36	2.6 / 2.36
Sprawność zero strat	-	0.784	0.784	0.784
Współczynnik strat ciepła (a1)	W/m <sup>2</sup> .K	4.25	4.25	4.25
Współczynnik strat ciepła (a2)	W/m <sup>2</sup> .K <sup>2</sup>	0.0072	0.0072	0.0072

## Solarna stacja pomp EK<sub>SRD</sub> / EK<sub>SRP</sub>

		EK <sub>SRD</sub> S2A	EK <sub>SRP</sub> S4A
<b>Cena za szt. (zł)</b>		<b>1 900 zł</b>	<b>4 120 zł</b>
System		ciśnieniowy	bezcisnieniowy
Wymiary	Wysokość x Szerokość x Głębokość mm	410x240x130	230x815x142
Zasilanie		230 / 50Hz	230 / 50Hz
Pompa solarna		Grundfos solar 25-65 130	Grundfos UPS0 15-65 (x2)
Maks. pobór mocy przez pompę	W	52	120
Maks. ciśnienie robocze	Bar	6	-
Maks. wydajność pompy	m <sup>3</sup> /h	2	-
Zakres temperatur	°C	0-120 (160 krótki okres)	-
Connections		1 1/4" Żeński dla śruby pierścienia zaciskowego Ø 22 (x4)	-

## Sterownik solarny

		162084	Part of EK <sub>SRP</sub> S4A
Wymiary	Wysokość x Szerokość x Głębokość mm	60x145x95	-
Zasilanie		230 / 50Hz	230 / 50Hz
Maks. pobór energii	W	5	2
Wyświetlacz		Zwykły tekst	Zwykły tekst

## Zasobnik buforowy c.w.u. EK<sub>HWP</sub>

		EK <sub>HWP</sub> 300B	EK <sub>HWP</sub> 500B	EK <sub>HWP</sub> 300PB	EK <sub>HWP</sub> 500PB
<b>Cena za szt. (zł)</b>		<b>8 760 zł</b>	<b>9 260 zł</b>	<b>10 520 zł</b>	<b>10 760 zł</b>
Pojemność magazynowa	litrów	300	500	300	500
Masa (pusty)	kgs	59	93	64	98
Masa (napelniony)	kgs	359	593	364	598
Wymiary	Wysokość x Szerokość x Głębokość mm	1640x615x595	1640x790x790	595x615x1646	790x790x1658
Maks. temperatura magazynowania	°C	85	85	85	85
Strata ciepła przy 60°C	kWh/24h	1.4	1.4	1.3	1.4
Klasa efektywności energetycznej		B	B	B	B
Materiał wężownicy		Stal 1.4404			
Pojemność wody pitnej	litrów	27.9	29.0	27.9	29.0
Maks. ciśnienie robocze (woda pitna)	Bar	6	6	6	6
Powierzchnia wężownicy DHW	m <sup>2</sup>	5.8	6.0	2.7	3.8
<b>Połączenia rurowe</b>					
Zimna i gorąca woda	Cale	Gwint zewnętrzny 1"		1" męski	
Ogrzewanie przepływ/ powrót	Cale	1" Żeński / 1" męski		1" Żeński / 1" męski	
Solarne	Cale	Gwint wewnętrzny 1"		3/4" Żeński and 1" męski	
<b>Dane wydajności cieplnej</b>					
Objętość gorącej wody przy danej prędkości pobierania; bez ponownego nagrzewania (wejście = 10°C/ wyjście = 40°C/ magazyn = 50 °C)	litrów	8 l/min = 184 12 l/min = 153	8 l/min = 364 <sup>(1)</sup> 12 l/min = 318 <sup>(1)</sup>	8 l/m = 184 12 l/m = 153	8 l/m = 324 12 l/m = 282
Czas ponownego nagrzewania (Wh) przy danej objętości pobierania (wejście = 10°C/ wyjście = 40°C/ magazyn = 50 °C)	mins	Z pompą ciepła 8kW 90 litrów = 30 140 litrów = 45	Z pompą ciepła 16kW 90 litrów = 17 140 litrów = 25	Z pompą ciepła 8kW 90 litrów = 30 140 litrów = 45	Z pompą ciepła 16kW 90 litrów = 17 140 litrów = 25

1. z grzałką zanurzeniową 2. zestawy połączeń zawierają zawór 3-drogowy, czujniki i zawory odcinające





## Jak wybrać właściwy system solarny

Daikin posiada pełny zakres solarnych rozwiązań termicznych, włącznie z rozwiązaniami bezciśnieniowymi i ciśnieniowymi, tak aby spełniały wiele wymagań instalacyjnych.

Dostępne są systemy solarne do pracy z pompami ciepła lub z kotłami, które umożliwiają większe oszczędności w zużyciu energii na cele CWU. **Skorzystaj z poniższej tabeli, aby uzyskać pomoc w wyborze właściwego systemu solarnego dla Twojej pompy ciepła Daikin lub Twojego istniejącego zbiornika.**

System solarny	Bezcisnieniowy		Ciśnieniowy		
Źródło ciepła	HT, LT i Hybrydowa pompa ciepła		HT, LT i Hybrydowa pompa ciepła		Kocioł
Zbiornik	Zasobnik ciepła (EKHWP-B)		Zasobnik ciepła (EKHWP-PB)		Dwuwęzłownicowy (FKU)
Orientacja i rozmiar panelu	Pionowy 2.6m <sup>2</sup>	Pionowy 2.0m <sup>2</sup>	Pionowy 2.6m <sup>2</sup>	Poziomy 2.6m <sup>2</sup>	Pionowy 2.0m <sup>2</sup>
Na dachu	✓	✓	✓	✓	✓
W dachu	✓	✓	✓	✗	✓
Dach płaski	✓	✗	✓	✓	✗

## Pakiety solarne - system bezcisnieniowy dla Daikin Altherma

Pionowy Na dachu Płytką profilowaną	Numer części	Pakiet z 1 panelem	Pakiet z 2 panelami	Pakiet z 3 panelami	Pakiet z 4 panelami	Pakiet z 5 panelami
Ten pakiet zawiera:		Ilość	Ilość	Ilość	Ilość	Ilość
Pionowy płaski kolektor płytowy	EKSV26P	1	2	3	4	5
Wsporniki dachowe do betonu/ profilowane x4	162036-RTX	1	2	3	4	5
Szynę montażową do panelu	162067	1	2	3	4	5
Zestaw połączeń hydraulicznych (na dachu) Antracyt / włącznie z zamontowaną nasadą dachową, Czerwony albo:	EKSRCAP / EKSRCP	1	1	1	1	1
Sterownik solarny i stację pomp*	EKSRRPS4A	1	1	1	1	1
Zestaw złącz do paneli wielokrotnych	162016-RTX	0	1	2	3	4
Kabel połączeniowy do wyłączania pompy ciepła	164110-RTX	1	1	1	1	1

Pakiet pionowy „na dachu” z osłoną dachową z płytkami	Numer części	Pakiet z 1 panelem	Pakiet z 2 panelami	Pakiet z 3 panelami	Pakiet z 4 panelami	Pakiet z 5 panelami
Ten pakiet zawiera:		Ilość	Ilość	Ilość	Ilość	Ilość
Pionowy płaski kolektor płytowy	EKSV26P	1	2	3	4	5
Wsporniki dachowe do osłon pogodowych/ płaskich płytek x4	164723	1	2	3	4	5
Szynę montażową do panelu	162067	1	2	3	4	5
Zestaw połączeń hydraulicznych (na dachu) Antracyt / włącznie z zamontowaną nasadą dachową, Czerwony albo:	EKSRCAP / EKSRCP	1	1	1	1	1
Sterownik solarny i stację pomp*	EKSRRPS4A	1	1	1	1	1
Zestaw złącz do paneli wielokrotnych	162016-RTX	0	1	2	3	4
Kabel połączeniowy do wyłączania pompy ciepła	164110-RTX	1	1	1	1	1

Pakiet pionowy „w dachu”	Numer części	Pakiet z 1 panelem	Pakiet z 2 panelami	Pakiet z 3 panelami	Pakiet z 4 panelami	Pakiet z 5 panelami
Ten pakiet zawiera:		Ilość	Ilość	Ilość	Ilość	Ilość
Pionowy płaski kolektor płytowy	EKSV26P	-	2	3	4	5
Szynę montażową do panelu	162067	-	2	3	4	5
Zestaw połączeń hydraulicznych (w dachu)	162037-RTX	-	1	1	1	1
Sterownik solarny i stację pomp*	EKSRRPS4A	-	1	1	1	1
Zestaw złącz do paneli wielokrotnych	162016-RTX	-	1	2	3	4
Zestaw „w dachu” do wbudowania dla 2x paneli pionowych	162019	-	1	1	1	1
Zestaw przedłużenia „w dachu” dla 1x panelu	162020	-	0	1	2	3
Kabel połączeniowy do wyłączania pompy ciepła	164110-RTX	-	1	1	1	1

Pakiet pionowy do dachu płaskiego	Numer części	Pakiet z 1 panelem	Pakiet z 2 panelami	Pakiet z 3 panelami	Pakiet z 4 panelami	Pakiet z 5 panelami
Ten pakiet zawiera:		Ilość	Ilość	Ilość	Ilość	Ilość
Pionowy płaski kolektor płytowy	EKSV26P	1	2	3	4	5
Szynę montażową do panelu	162067	1	2	3	4	5
Zestaw połączeń hydraulicznych (dach płaski) włącznie z zamontowanym przepustem dachowym	162038-RTX	1	1	1	1	1
Sterownik solarny i stację pomp*	EKSRRPS4A	1	1	1	1	1
Zestaw złącz do paneli wielokrotnych	162016-RTX	0	1	2	3	4
Zestaw do solarnego dachu płaskiego dla 2xV26P	162058	1	1	1	1	1
Zestaw do solarnego dachu płaskiego dla dodatkowego V26P	162059	0	0	1	2	3
Kabel połączeniowy do wyłączania pompy ciepła	164110-RTX	1	1	1	1	1

**Ważne:**

Podczas instalowania zintegrowanych systemów solarnych Daikin Altherma HT i systemu bezcisnieniowego, oddzielnie należy zamówić następujące akcesoria:  
 EKHWP-B – Zasobnik ciepła  
 EKRP1HBA – Opcjonalny PCB do użycia z Hydroboksem do monitorowania alarmu (PCB pierwszeństwa solarnego)  
 EKSCON\*\*\* – Solarny łącznik rurowy

\* Podczas instalowania zintegrowanej jednostki ROTEX Gas Compact oraz bezcisnieniowego systemu solarnego Daikin, należy zamówić 164126 zamiast EKSRPS4A

**UWAGA:**

Szczegółowe wytyczne dotyczące doboru kompletnych zestawów z kolektorami słonecznymi znajdują się w Katalogu Generalnym 2020.

# Madoka

Piękno tkwi  
w prostocie.



Srebrny  
RAL 9006 (metaliczny)  
BRC1HHDS



Czarny  
RAL 9005 (matowy)  
BRC1HHDK



Biały  
RAL9003 (błyszczący)  
BRC1HHDW

## Łatwy w obsłudze sterownik przewodowy premium

Madoka łączy w sobie wyrafinowanie i prostotę

- > Gładki i elegancki
- > Intuicyjne sterowanie dotykowe
- > Trzy kolory pasujące do każdego wnętrza
- > Kompaktowe wymiary zaledwie 85 x 85 mm



**reddot award 2018**  
winner



## Sterowniki pokojowe

# Zdalny sterownik przewodowy dla trybu ogrzewania

### EKRUCB\*

#### Sterowanie

- › Zarządzanie ogrzewaniem w pomieszczeniach, chłodzeniem oraz wytwarzaniem ciepłej wody użytkowej i trybem Booster (szybkie podgrzewanie c.w.u.)
- › Nowoczesny, przyjazny dla użytkownika pilot
- › Łatwe użycie dzięki bezpośredniemu dostępowi do wszystkich głównych funkcji

#### Komfort

- › Dodatkowy interfejs użytkownika może obejmować termostat pokojowy w przestrzeni która ma zostać ogrzana
- › Proste uruchomienie: intuicyjny interfejs zaawansowanych ustawień menu

\* tylko w połączeniu z EKRTETS

#### Funkcje ogólne

Dostępnych kilka języków w zależności od modelu, w tym: polski itd.

#### Pasujące urządzenia Daikin

- › Daikin Altherma R (F/W)
  - Daikin Altherma M
- › Daikin Altherma R Hybrid
- › Daikin Altherma GEO



# Sterownik systemowy do Daikin Altherma HT i Flex

### EKRUAHTB

#### Sterowanie

##### Krótszy czas instalacji

- › Możliwość zaprogramowania wszystkich ustawień dotyczących instalacji na laptopie i proste ich załadowanie na sterownik podczas uruchomienia
- › Ponowne zastosowanie podobnych ustawień w powiązanych instalacjach

##### Poprawa diagnostyki serwisowej i konserwacji

- › Sterownik rejestruje czas, datę i rodzaj ostatnich 20 wystąpień błędów

#### Komfort

##### Maksymalizacja komfortu dzięki stabilnym temperaturom w pomieszczeniach

- › Podniesienie lub obniżenie temperatury wody w zależności od rzeczywistej temperatury w pomieszczeniu
- › Zarządzanie zużyciem energii

- › Na intuicyjnym ekranie wyświetla się energia wyjściowa i pobierana urządzenia oferując transparentność w zakresie jej zużycia

#### Funkcje ogólne

##### Sterowanie pogodowe

Po włączeniu funkcji nastawy pogodowej, wartość zadana temperatury wody na wylocie będzie zależna od temperatury zewnętrznej. Przy niskich temperaturach na zewnątrz, temperatura wody na wylocie rośnie, aby zaspokoić rosnące zapotrzebowanie na ogrzewanie w budynku. W wyższych temperaturach na zewnątrz, temperatura wody na wylocie maleje, aby oszczędzać energię.



#### Pasujące urządzenia Daikin

- › Daikin Altherma R HT
- › Daikin Altherma R typ Flex HT

## Pasujące urządzenia Daikin

		BRC1HHDW/S/K	EKRUCB*	EKRUHML*	EKRUAHTB	EHS157034	DOTROOMTHEAA
Daikin Altherma 3 H HT (F/W)	14-16-18 kW	•					
Daikin Altherma 3 H HT ECH <sub>2</sub> O	14-16-18 kW					•	
Daikin Altherma 3 R (F/W)	4-6-8 kW	•					
Daikin Altherma 3 H (F/W)	11-14-16 kW	•					
Daikin Altherma 3 R ECH <sub>2</sub> O	4-6-8 kW					•	
Daikin Altherma R ECH <sub>2</sub> O	11-14-16 kW					•	
Daikin Altherma R HT	11-14-16 kW				•		
Daikin Altherma M	5-7-11-14-16 kW		•				
Daikin Altherma R Hybrid	5-8 kW		•				
Daikin Altherma H Hybrid	4 kW			•			
Daikin Altherma GEO	10 kW		•				
Daikin Altherma 3 GEO	6-10 kW	•					
Daikin Altherma 3 C Gas W	12-35 kW						•
Daikin Altherma C Gas W	28-33 kW						
Daikin Altherma C Gas ECH <sub>2</sub> O	15-28 kW					•	
Daikin Altherma C Oil	18-42 kW					•	

# Zawsze pod kontrolą

## Daikin Residential Controller

Aplikacja Daikin Residential Controller z każdego miejsca i w dowolnym momencie pozwala sterować i monitorować statusem systemu grzewczego oraz pozwala na (\*):

### Monitorowanie

- › Status systemu grzewczego:
  - Temperatura w pomieszczeniu
  - Żądana temperatura w pomieszczeniu
  - Tryb pracy
- › Wykresy zużycia energii (dzień, tydzień, miesiąc)

### Harmonogram

- › Harmonogram temperatury w pomieszczeniu i trybu pracy obejmujące do **6 działań dziennie przez 7 dni**
- › Włączenie **trybu wakacyjnego**

### Sterowanie

- › Tryb pracy
- › Zmiana żądanej temperatury w pomieszczeniu
- › Zmiana żądanej temperatury ciepłej wody użytkowej
- › Tryb Booster (szybkie podgrzewanie ciepłej wody użytkowej)

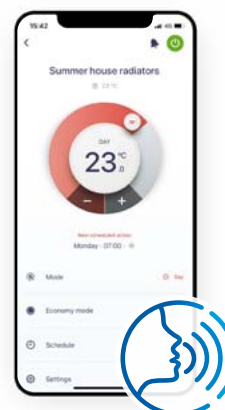

### NOWOŚĆ

## Sterowanie głosem

Aby zapewnić użytkownikom jeszcze większy komfort i łatwość użytkowania, aplikacja Daikin Residential Controller oferuje teraz sterowanie głosem. Ta funkcja głośnomówiąca ogranicza liczbę kliknięć i pozwala zarządzać jednostkami szybciej niż kiedykolwiek wcześniej.

Wielofunkcyjne i wielojęzyczne sterowanie głosem dobrze współpracuje z dowolnym inteligentnym urządzeniem, w tym Asystentem Google i Amazon Alexa.



\*Dostępność funkcji zależy od typu systemu, konfiguracji i trybu pracy. Funkcje aplikacji są dostępne tylko wtedy, gdy zarówno system Daikin, jak i aplikacja mają połączenie z Internetem.

## Pasujące urządzenia Daikin



		Możliwość przyłączenia			
		BRP069A71 od kwietnia 2020	BRP069A61/62	DRGATEWAYAA	EHS157056 (RoCon G1)
Daikin Altherma 3 H HT (F/W)	14-16-18 kW	•	•		
Daikin Altherma 3 H HT ECH <sub>2</sub> O	14-16-18 kW				•
Daikin Altherma 3 R (F/W)	4-6-8 kW		•		
Daikin Altherma 3 H (F/W)	11-14-16 kW		•		
Daikin Altherma R (F/W)	11-14-16 kW		•		
Daikin Altherma 3 R ECH <sub>2</sub> O	4-6-8 kW				•
Daikin Altherma R ECH <sub>2</sub> O	11-14-16 kW				•
Daikin Altherma M	5-7-11-14-16 kW		•		
Daikin Altherma R Hybrid	5-8 kW		•		
Daikin Altherma H Hybrid	4 kW		•		
Daikin Altherma GEO	10 kW		•		
Daikin Altherma 3 GEO	6-10 kW		w zestawie z urządzeniem		
Daikin Altherma 3 C Gas W	12-35 kW			•	
Daikin Altherma C Gas ECH <sub>2</sub> O	15-28 kW				•
Daikin Altherma C Oil	18-42 kW				•

# Wentylacja

<b>Rekuperatory VAM</b> .....	<b>151</b>
<b>Grzałka dla VAM</b> .....	<b>152</b>
<b>Centrale Modular Light</b> .....	<b>153</b>





# Wentylacja z odzyskiem ciepła

## Wentylacja z odzyskiem ciepła w standardzie

- NOWOŚĆ**
- Najcieńszy wymiennik ciepła z entalpią o dużej efektywności na rynku (seria J)
  - Energooszczędna wentylacja z ogrzewaniem i chłodzeniem pomieszczeń i odzyskiem wilgoci
  - Funkcja „Free Cooling” dostępna, gdy temperatura zewnętrzna jest niższa od temperatury wewnętrznej (np. w nocy)
  - Zapobiega stratom energii spowodowanym nadmierną wentylacją i poprawia jakość powietrza w pomieszczeniu dzięki zastosowaniu opcjonalnego czujnika CO<sub>2</sub>
- NOWOŚĆ**
- Możliwość zmiany ESP za pomocą sterownika pozwala na optymalizację strumienia powietrza nawiewnego (seria J)
  - Może być używany jako jednostka wolnostojąca lub zintegrowana z systemem Sky Air lub VRV
  - Szeroka gama jednostek: przepływy powietrza od 150 do 2 000 m<sup>3</sup>
  - Krótszy czas instalacji dzięki łatwej regulacji nominalnego natężenia przepływu powietrza, co zmniejsza potrzeby stosowania przepustnic w porównaniu z instalacjami tradycyjnymi
  - Bez konieczności montowania instalacji odprowadzania skroplin

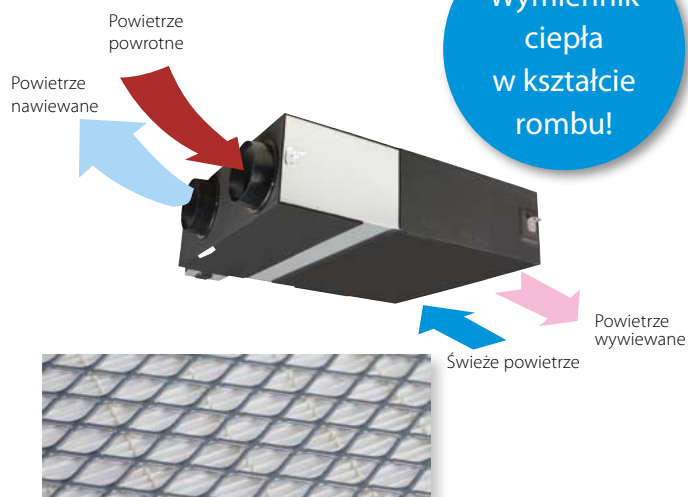

Dostępne filtry o wysokiej wydajności:  
ePM<sub>10</sub> 70% (M6), ePM<sub>1</sub> 55% (F7) and ePM<sub>1</sub> 70% (F8)

- Może działać przy nad- i podciśnieniu
- Kompleksowe rozwiązanie przeznaczone do dostarczania świeżego powietrza z wykorzystaniem zarówno VAM/VKM, jak i grzałek elektrycznych firmy Daikin



Wentylacja				VAM	150FC9	250FC9	350J	500J	650J	800J	1000J	1500J	2000J	
Pobór mocy – 50 Hz	Tryb wymiennika ciepła	Nom.	Bardzo wysoka/Wysoka/Niska	kW	0,132/0,111/0,058	0,161/0,079/0,064	0,097/0,070/0,039	0,164/0,113/0,054	0,247/0,173/0,081	0,303/0,212/0,103	0,416/0,307/0,137	0,548/0,384/0,191	0,833/0,614/0,273	
	Tryb obejściowy	Nom.	Bardzo wysoka/Wysoka/Niska	kW	0,132/0,111/0,058	0,161/0,079/0,064	0,085/0,061/0,031	0,148/0,100/0,045	0,195/0,131/0,059	0,289/0,194/0,086	0,417/0,300/0,119	0,525/0,350/0,156	0,835/0,600/0,239	
Sprawność wymiany temperatury – 50 Hz	Bardzo wysoka/Wysoka/Niska			%	77,0 (1)/72,0 (2)/78,3 (1)/72,3 (2)/82,8 (1)/73,2 (2)	74,9 (1)/69,5 (2)/76,0 (1)/70,0 (2)/80,1 (1)/72,0 (2)	85,1/86,7/90,1	80,0/82,5/87,6	84,3/86,4/90,5	82,5/84,2/87,7	79,6/81,8/86,1	83,2/84,8/88,1	79,6/81,8/86,1	
	Sprawność wymiany entalpii – 50 Hz	Chłodzenie Bardzo wysoka/Wysoka/Niska			%	60,3 (1)/61,9 (1)/67,3 (1)	60,3 (1)/61,2 (1)/64,5 (1)	65,2/67,9/74,6	59,2/61,8/69,5	59,2/63,8/73,1	67,7/70,7/76,8	62,6/66,4/74,0	68,9/71,8/77,5	62,6/66,4/74,0
Ogrzewanie Bardzo wysoka/Wysoka/Niska			%	66,6 (1)/67,9 (1)/72,4 (1)	66,6 (1)/67,4 (1)/70,7 (1)	75,5/77,6/82,0	69,0/72,2/78,7	73,1/76,3/82,7	72,8/75,3/80,2	68,6/71,7/77,9	73,8/76,1/80,8	68,6/71,7/77,9		
Tryb pracy	Tryb wymiany ciepła, tryb obejściowy, tryb odświeżania													
System wymiany ciepła	Powietrze – powietrze w przepływie krzyżowym (ciepło jawne + ciepło utajone)													
Element wymiany ciepła	Specjalnie przetworzony papier niepalny													
Wymiary	Jednostka	Wysokość × Szerokość × Głębokość	mm	285 × 776 × 525			301 × 1113 × 886		368 × 1354 × 920		368 × 1354 × 1172		731 × 1354 × 1172	
Ciężar	Jednostka		kg	24,0			46,5		61,5		79,0		157	
Obudowa	Galwanizowana blacha stalowa													
Wentylator	Szybkość natężenia przepływu powietrza – 50 Hz	Tryb wymiennika ciepła	Bardzo wysoka/Wysoka/Niska	m <sup>3</sup> /h	150/140/105	250/230/155	350 (1)/300 (1)/200 (1)	500 (1)/425 (1)/275 (1)	650 (1)/550 (1)/350 (1)	800 (1)/680 (1)/440 (1)	1000 (1)/850 (1)/550 (1)	1500 (1)/1275 (1)/825 (1)	2000 (1)/1700 (1)/1100 (1)	
		Tryb obejściowy	Bardzo wysoka/Wysoka/Niska	m <sup>3</sup> /h	150/140/105	250/230/155	350 (1)/300 (1)/200 (1)	500 (1)/425 (1)/275 (1)	650 (1)/550 (1)/350 (1)	800 (1)/680 (1)/440 (1)	1000 (1)/850 (1)/550 (1)	1500 (1)/1275 (1)/825 (1)	2000 (1)/1700 (1)/1100 (1)	
	Spręż dyspozycyjny – 50 Hz	Bardzo wysoka/Wysoka/Niska	Pa	90/87/40			70/63/25		90 (1)/70,0/50,0 (1)					
Filtr powietrza	Typ	Włókna wielokierunkowa												
Poziom ciśnienia akustycznego – 50 Hz	Tryb wymiennika ciepła	Bardzo wysoka/Wysoka/Niska	dBA	27,0/26,0/20,5			28,0/26,0/21,0		34,5 (1)/32,0 (1)/29,0 (1)	37,5 (1)/35,0 (1)/30,5 (1)	39,0 (1)/36,0 (1)/31,0 (1)	42,0 (1)/38,5 (1)/32,5 (1)	42,0 (1)/39,0 (1)/33,5 (1)	45,0 (1)/41,5 (1)/36,0 (1)
	Tryb obejściowy	Bardzo wysoka/Wysoka/Niska	dBA	27,0/26,5/20,5			28,0/27,0/21,0		34,5 (1)/32,0 (1)/28,0 (1)	38,0 (1)/35,0 (1)/29,5 (1)	38,0 (1)/34,5 (1)/30,5 (1)	40,0 (1)/36,5 (1)/32,5 (1)	42,5 (1)/40,0 (1)/32,5 (1)	42,0 (1)/39,0 (1)/35,0 (1)
Zakres pracy	Jednostka w pobliżu	°CDB	–											
Średnica przyłączeniowa kanału powietrza		mm	100			150		200		250		2x250		
Zasilanie	Faza/Częstotliwość/Napięcie	Hz/V	1~ ; 50/60 ; 220-240/220											
Prąd	Zalecany bezpiecznik (MFA)	A	15,0			16,0								
Jednostkowe zużycie energii (SEC)	Klimat zimny	kWh/(m <sup>2</sup> ·a)	–56,0 (5)			–60,5 (5)		–						
	Klimat umiarkowany	kWh/(m <sup>2</sup> ·a)	–22,1 (5)			–27,0 (5)		–						
	Klimat ciepły	kWh/(m <sup>2</sup> ·a)	–0,100 (5)			–5,30 (5)		–						
Klasa SEC			D/Patrz uwaga 5			B/Patrz uwaga 5								
Maksymalne natężenie przepływu przy 100 Pa ESP	Natężenie przepływu	m <sup>3</sup> /h	130			207		–						
Poziom mocy akustycznej (Lwa)	Pobór energii elektrycznej	W	129			160		–						
Roczne zużycie energii		kWh/a	40			43		51	54	58	61	62	65	
Roczna oszczędność na ogrzewaniu	Klimat zimny	kWh/a	41,0 (5)			40,6 (5)		–						
	Klimat umiarkowany	kWh/a	80,2 (5)			79,4 (5)		–						
	Klimat ciepły	kWh/a	18,5 (5)			18,4 (5)		–						
<b>Cena za sztukę netto</b>			<b>4 500 zł</b>			<b>4 940 zł</b>		<b>6 660 zł</b>	<b>7 170 zł</b>	<b>9 320 zł</b>	<b>10 360 zł</b>	<b>12 570 zł</b>	<b>18 970 zł</b>	<b>22 570 zł</b>

(1) Zmierzone zgodnie z JIS B 8628 | (2) Zmierzone przy ref. natęż. przepływu wg EN13141-7 | (5) Przy ref. natężeniu przepływu wg rozporządzenia Komisji (UE) nr 1254/2014

# Grzałka elektryczna dla VAM

- › Kompleksowe rozwiązanie dostarczania świeżego powietrza z wykorzystaniem zarówno VAM, jak i grzałek elektrycznych firmy Daikin
- › Podwyższenie poziomu komfortu przy niskich temperaturach zewnętrznych dzięki podgrzewaniu powietrza zewnętrznego
- › Koncepcja zintegrowanego grzejnika elektrycznego (nie są wymagane dodatkowe wyposażenie dodatkowe)
- › Standardowy podwójny przepływ powietrza i czujnik temperatury
- › Elastyczne sterowanie z regulowaną nastawą
- › Zwiększenie bezpieczeństwa dzięki zastosowaniu 2 wyłączników: ręcznego i automatycznego



GSIEKA		10009	15018	20024	25030	35530 <sup>(1)</sup>
<b>Cena za szt. [zł netto]</b>		<b>2 250 zł</b>	<b>2 380 zł</b>	<b>2 840 zł</b>	<b>3 020 zł</b>	<b>3 420 zł</b>
Wydajność	kW	0,9	1,8	2,4	3,0	3,0
Średnica kanału	mm	100	150	200	250	355
Możliwy do przyłączenia układ VAM		VAM150FC9	VAM250FC9	VAM350,500J	VAM650J, VAM800J, VAM1000J	VAM1500J, VAM2000J

		GSIEKA10009	GSIEKA15018	GSIEKA20024	GSIEKA25030	GSIEKA35530	
Wymiary	Wysokość	mm	171	221	271	321	426
	Głębokość	mm	100	150	200	250	355
	Szerokość	mm	370	370	370	370	373
Min. prędkość/przepływ powietrza				1,5			
		m <sup>3</sup> /h	45	100	170	265	535
Zasilanie		1~230 V AC/50 Hz					
Prąd nominalny		A	4,1	8,2	10,9	13,1	13,1
Moc grzewcza		kW	0,9	1,8	2,4	3,0	3,0
Średnica przewodu łączącego		mm	100	150	200	250	355
Zakres pracy		Min.	-40°C				
		Maks.	40°C				
		Wilgotność względna	90%				
Czujnik temperatury		10 kΩ w temp. +25°C/TJ-K10K					
Zakres czujnika temperatury		-30°C do 105°C					
Zakres nastawy temperatury		-10°C do 50°C					
Wskaźniki LED	LED 1	miga co 5 sekund	uruchamia się grzałka				
		miga co sekundę	wykryto przepływ powietrza, ogrzewanie dozwolone				
		WYŁ.	brak zasilania lub brak przepływu				
	LED 2	WŁ.	problem z czujnikiem temperatury w kanale, potencjometrem wartości zadanej lub czujnikiem przepływu powietrza PTC				
		WYŁ.	grzałka nie działa				
		WŁ.	grzałka działa				
Temperatura otoczenia w sąsiedztwie sterownika		0°C do +50°C					
Automatyczne odłączanie w wysokiej temperaturze		50°C					
Ręcznie resetowane odłączenie ze względu na wysoką temperaturę		100°C					

Symbol	Akcesoria VAM	Cena netto za szt.
BRC1E53C	Ulepszone przewodowe zdalne sterowanie z pełnym menu tekstowym, parametrami energetycznymi i 7-dniowym zegarem	<b>380 zł</b>
BRC1H52*	Sterownik MADOCKA	<b>530 zł</b>
BRP4A50A	Adapter PCB do podłączenia nagrzewnicy elektrycznej wymagane VAM150-VAM250FC	<b>790 zł</b>
BRYMA65	Czujnik CO2 do VAM350/500/650	<b>2 260 zł</b>
BRYMA100	Czujnik CO2 do VAM800/1000	<b>2 260 zł</b>
BRYMA200	Czujnik CO2 do VAM1500/2000	<b>2 260 zł</b>



# Modular LIGHT SMART – centrala podwieszana wymiennik krzyżowy

Rozwiązanie z odzyskiem ciepła klasy premium



## Cechy

- › Dostępny w 6 wielkościach o przepływie do 3600m<sup>3</sup>/h
- › Zgodny z VDI 6022
- › Przekracza wymagania ERP 2018
- › Zmniejszone zużycie energii dzięki wentylatorom EC z silnikiem IE4
- › Wydajność wentylatorów od 150PA do 500Pa zewnętrznego ciśnienia statycznego, w zależności od rozmiaru modelu
- › Wysokiej jakości przeciwprądowy wymiennik ciepła ze sprawnością aż do 93%

- › Energooszczędne rozwiązanie dzięki 100% automatycznemu by-passu
- › Free cooling i energooszczędna logika sterowania
- › Podwójny filtr na zasilaniu i powrocie do poziomu filtracji F7+F9
- › Możliwość posiadania wstępnego w klasach G4, M5 lub F7
- › Dostępny czujnik CO2
- › Podwójne panele o grubości 50 mm
- › Jednostka kompatybilna z Modbus i BACnet ( opcja dodatkowa)
- › Wyjście F1-F2 do systemów sterowania centralnego
- › (ITM, iTAB, Daikin Cloud)
- › Wyjście P1-P2 do sterownika, lub sterowania grupowego















ALB-R/LB(S) <sup>(1)</sup>		02	03	04	05	06	07
ALB-R/LB		ALB02R/LB	ALB03R/LB	ALB04R/LB	ALB05R/LB	ALB06R/LB	ALB07R/LB
Cena netto za sztukę		21 000 zł	24 780 zł	32 450 zł	36 230 zł	46 410 zł	49 460 zł
ALB-R/LBS (Smart)		ALB02R/LBS	ALB03R/LBS	ALB04R/LBS	ALB05R/LBS	ALB06R/LBS	ALB07R/LBS
Cena netto za sztukę		18 390 zł	22 710 zł	30 280 zł	33 530 zł	44 340 zł	47 590 zł
Przepływ powietrza/Przepływ powietrza Smart	m <sup>3</sup> /h	300	600	1.200	1.500	2.500/2.300	3.000
Sprawność/Sprawność Smart	%	93/90	93/91	93/90	92/90	94/92	93/91
Zewnętrzny spadek ciśnienia	Nom. Pa	100	100	100	100	100	100
Prąd/Prąd Smart	Nom. A	0,52	1,17	1,91	2,48	4,39/3,76	5,39
Pobór mocy/Pobór mocy Smart	Nom. kW	0,12	0,27	0,44	0,57	1,01/0,87	1,24
SFPv <sup>(3)</sup> /SFPv Smart	kW/m <sup>3</sup> /s	1,24	1,49	1,25/1,28	1,31/1,32	1,42/1,32	1,46
Zasilanie elektryczne	Napięcie V	230	230	230	230	230	230
Wymiary	Szerokość mm	920	1.100	1.600	1.600	2.000	2.000
	Wysokość mm	280	350	415	415	500	500
	Szerokość mm	1.660	1.800	2.000	2.000	2.000	2.000
Masa urządzenia	kg	125	180	270	280	355	360
Podłączenie kanału	Width mm	250	400	500	500	700	700
	Wysokość mm	150	200	300	300	400	400
Moc akustyczna/Moc akustyczna Smart	dBA	48	54	57	53	62/60	57
Cisnienie akustyczne/Cisnienie akustyczne Smart	dBA	34	39	41	37	46	41

\*1 Warunki doboru: tz=-5/90%, tw=22/50%

\*2 Cisnienie dźwięku wg EN3744 (Q) = 2, @ 1,5 m

Uwagi: (1) R= prawe podłączenie L= lewe podłączenie; S = wersja Smart (Daikin PCB); (2) Warunki nominalne: Temp.zew: -10°C (-5°C dla Modular Light Smart), 90% Warunki wewnętrzne: 22°C, 50%; (3) SFPv jest to parametr określający wydajność wentylatora (im niższa wartość, tym lepsza); (4) Cisnienie dźwięku wg EN 3744 (Q)=2 w odległości 1,5 m

Akcesoria dla ALB-R/LB			02	03	04	05	06	07
	Filtr <sup>(6)</sup>	G4		ALF02G4A	ALF03G4A	ALF05G4A	ALF07G4A	
			zł netto	90	100	130	150	
	M5		ALF02M5A	ALF03M5A	ALF05M5A	ALF07M5A		
		zł netto	260	360	490	590		
	F7		ALF02F7A	ALF03F7A	ALF05F7A	ALF07F7A		
zł netto		270	390	500	610			
F9		ALF02F9A	ALF03F9A	ALF05F9A	ALF07F9A			
	zł netto	300	410	540	620			
	Tłumik	długość 900 mm <sup>(5)</sup>		ALS0290A	ALS0390A	ALS0590A	ALS0790A	
			zł netto	1 010	1 460	1 980	2 820	
	Czujnik	CO <sub>2</sub>		ALP00COA				
			zł netto	2 210				
		Wilgotności (% RH)		ALP00HUA				
			zł netto	1 270				
Temperatury		ALP00TEA						
	zł netto	260						
	Dodatkowy wymiennik	Wstępna elektryczna		ALD02HEFA	ALD03HEFA	ALD05HEFA	ALD07HEFA	
			zł netto	5 890	6 150	8 180	10 720	
	Wtórna elektryczna		ALD02HESA	ALD03HESA	ALD05HESA	ALD07HESA		
		zł netto	5 980	6 300	9 730	10 720		
Chłodnica wodna		ALD02CWSA	ALD03CWSA	ALD05CWSA	ALD07CWSA			
	zł netto	3 920	4 530	5 470	7 490			
Nagrzewnica wstępna/wtórna wodna		ALD02HWUA	ALD03HWUA	ALD05HWUA	ALD07HWUA			
	zł netto	1 780	1 850	2 660	3 650			
	Akcesoria mechaniczne	Szyna		ALA02RLA	ALA03RLA	ALA05RLA	ALA07RLA	
			zł netto	620	680	760	810	
		Okrągłe podłączenie <sup>(5)</sup>		ALA02RCA (Ø160)	ALA03RCA (Ø250)	ALA05RCA (Ø400)	ALA07RCA (Ø500)	
Zawory	2-drogowy grzanie		ALV02HW2A	ALV03HW2A	ALV05HW2A	ALV07HW2A		
		zł netto	240	260	340	390		
	3-drogowy grzanie		ALV02HW3A	ALV03HW3A	ALV05HW3A	ALV07HW3A		
		zł netto	300	340	390	410		
	2-drogowy chłodzenie		ALV02CW2A	ALV03CW2A	ALV05CW2A	ALV07CW2A		
		zł netto	240	260	340	390		
	3-drogowy chłodzenie		ALV02CW3A	ALV03CW3A	ALV05CW3A	ALV07CW3A		
		zł netto	300	340	390	410		
	Akcesoria elektryczne	Siłownik modulujący		ALE00AMVA				
			zł netto	1 080				
	Sterowanie	Moduł Bacnet		ALC00908A				
			zł netto	1 170				
		Moduł Modbus		ALC00902A				
			zł netto	750				
Sterownik pomieszczeniowy (dołączony do jednostki głównej)		ALC00822A						
zł netto	500							
Panel zdalny		ALC00895A						
zł netto	1 320							
Akcesoria dla ALB-R/LBS			02	03	04	05	06	07
	Filtry <sup>(6)</sup>	G4		ALF02G4A	ALF03G4A	ALF05G4A	ALF07G4A	
			zł	90	100	130	150	
	M5		ALF02M5A	ALF03M5A	ALF05M5A	ALF07M5A		
		zł	260	360	490	590		
	F7		ALF02F7A	ALF03F7A	ALF05F7A	ALF07F7A		
zł		270	390	500	610			
F9		ALF02F9A	ALF03F9A	ALF05F9A	ALF07F9A			
	zł	300	410	540	620			
	Tłumik <sup>(5)</sup>	900 mm długość		ALS0290A	ALS0390A	ALS0590A	ALS0790A	
			zł	1 010	1 460	1 980	2 820	
	Czujnik	CO <sub>2</sub>		BRYMA200				
			zł	2 260				
	Dodatkowy wymiennik	Nagrzewnica wstępna		ALD02HEFB	ALD03HEFB	ALD05HEFB	ALD07HEFB	
			zł	4 710	5 030	6 750	8 890	
	Akcesoria mechaniczne	Szyna		ALA02RLA	ALA03RLA	ALA05RLA	ALA07RLA	
			zł	620	680	760	810	
		Okrągłe połączenie <sup>(5)</sup>		ALA02RCA	ALA03RCA	ALA05RCA	ALA07RCA	
zł	430	540	640	860				
	Sterowanie	Sterownik biały/srebrny/ czarny (nie dołączony do jednostki głównej)		BRC1H52W/S/K				
			zł	530	530	530	530	

Notatki:

(5) Na każdą jednostkę należy zamówić 4 sztuki.

(6) Dla każdego urządzenia 2 filtry( po stronie powietrza wywiewanego i po stronie powietrza nawiewanego) w dowolnej kombinacji.



# INFORMACJE DODATKOWE

<b>Informacje o dostawach</b>	
– standardowe usługi transportowe .....	157
<b>Dodatkowe usługi transportowe .....</b>	<b>157</b>
<b>Informacje o dostawach</b>	
– gwarantowane czasy realizacji dostaw .....	158
<b>Procedura zwrotu .....</b>	<b>159</b>
<b>Ogólne warunki sprzedaży .....</b>	<b>160</b>
<b>Ikony Korzyści Daikin .....</b>	<b>163</b>
<b>Uruchomienie pomp ciepła - warunki ..</b>	<b>okładka</b>

# Informacje o dostawach

## STANDARDOWE USŁUGI TRANSPORTOWE – NIEODPŁATNE

Urządzenia	Opis usługi	Dni dostawy	Godziny dostaw
SPLIT, SKY AIR, MULTI, PACK, VAM, AIRCLEANERY DAIKIN ALTHERMA	DOSTAWA STANDARDOWA = dostawa całego zamówienia, zgodnie z regulami określonymi w Incoterms DAP; Sprzedający odpowiada za dostarczenie towaru do określonego miejsca, bez ro zładunku i wprowadzenia towaru do obiektu. Towar uważa się za dostarczony bez ro zładunku z ostatniego środka transportu	Dni robocze : od poniedziałku – do piątku	8.00–17.00
	Ro zładunek towaru w miejscu dostawy należy do Kupującego.		
	STANDARDOWY POJAZD transportowy = samochód 15 paletowy posiadający windę oraz paleciak.		
KLIMAKONWEKTORY, WYTWORNICE WODY LODOWEJ, CENTRALE WENTYLACYJNE	DOSTAWA STANDARDOWA = dostawa całego zamówienia, zgodnie z regulami określonymi w Incoterms DAP; Sprzedający odpowiada za dostarczenie towaru do określonego miejsca, bez ro zładunku i wprowadzenia towaru do obiektu. Towar uważa się za dostarczony bez ro zładunku z ostatniego środka transportu	Dni robocze : od poniedziałku – do piątku	8.00–17.00
	Ro zładunek towaru w miejscu dostawy należy do Kupującego.		
	STANDARDOWY POJAZD transportowy = CIĄGNIK z naczepą typu plandeka 13,6m długości		
CZĘŚCI ZAMIENNE	STANDARDOWA DOSTAWA GWARANCYJNA	Dni robocze : od poniedziałku – do piątku	8.00–17.00
	STANDARDOWA DOSTAWA POGWARANCYJNA		
	DOSTAWA EKSPRESOWA		
INFORMACJE WYMAGANE DLA REALIZACJI DOSTAWY *			
	Potwierdzenie zrealizowania wymaganej przedpłaty		
	Szczegółowy adres dostawy		
	Dane kontaktowe osoby uprawnionej do odbioru towaru na miejscu ro zładunku		
	Informacje o wymaganiach specjalnych : wielkość pojazdu, blokada dróg, szczegółowy termin dostawy		

## DODATKOWE USŁUGI TRANSPORTOWE

Urządzenia	Opis usługi	Dni dostawy	Godziny dostaw
SPLIT, SKY AIR, MULTI, PACK, VAM, AIRCLEANERY DAIKIN ALTHERMA KLIMAKONWEKTORY, WYTWORNICE WODY LODOWEJ, CENTRALE WENTYLACYJNE	DOSTAWA W DNI WOLNE OD PRACY		8.00–17.00
	DOSTAWA NA OKREŚLONĄ GODZINĘ		Dokładność do 30 minut
	POMOC W ROZŁADUNKU – wprowadzenie towaru do obiektu – dodatkowa załoga dwuosobowa		
	DOSTAWA pojazdem typu HDS	Dni robocze : od poniedziałku – do piątku	8.00–17.00
	ROZDZIELENIE ZAMÓWIENIA NA WIĘCEJ NIŻ 1 DOSTAWĘ		
	DOSTAWA TOWARU PONIŻEJ MINIMUM LOGISTYCZNEGO		
CZĘŚCI ZAMIENNE	DOSTAWA EKSPRESOWA	Dni robocze : od poniedziałku – do piątku	8.00–17.00
	DOSTAWA EKSPRESOWA W DNI WOLNE OD PRACY	Sobota, niedziela, dni świąteczne	

Dostępność produktów do potwierdzenia:

- Urządzenia i opcje - Biuro Obsługi Klienta
- bezpośrednio pod numerem telefonu: 22 319 90 01
- lub pisemnie pod adresem email: bok@daikin.pl
- lub w naszych Regionalnych Biurach Handlowych.

Części zamienne - Dział Techniczny

- bezpośrednio pod numerem telefonu: 22 319 90 02
- lub pisemnie pod adresem email: czesci@daikin.pl
- lub poprzez portal E-parts

# Informacje o dostawach

GWARANTOWANE CZASY REALIZACJI DOSTAWY

SPLIT, SKY AIR, MULTI, PACK, VAM, AIRCLEANERY, DAIKIN ALTHERMA

Dzień	1	2	3	Czas realizacji
godzina	Do 12 :00			
KUPUJĄCY	Przekazanie do Biura Obsługi Klienta niezbędnych informacji dotyczących realizacji dostawy *			
DOSTAWCA	Zlecenie transportowe	Transport z magazynu na miejsce dostawy	Dostawa pod wskazany adres	
KUPUJĄCY			Odbiór towaru, ro zładunek	48 h*

## KLIMAKONWEKTORY, WYTWORNICE WODY LODWEJ, CENTRALE WENTYLACYJNE

Dzień	1	2 – 9	10	Czas realizacji
godzina	Do 12 :00			
KUPUJĄCY	Przekazanie do Biura Obsługi Klienta niezbędnych informacji dotyczących realizacji dostawy *			
DOSTAWCA	Zlecenie transportowe	Transport z magazynu na miejsce dostawy	Dostawa pod wskazany adres	
KUPUJĄCY			Odbiór towaru, ro zładunek	Do 10 dni*

## CZĘŚCI ZAMIENNE standard

Dzień	1	2	3	Czas realizacji
godzina	Do 12 :00			
KUPUJĄCY	Przekazanie do Biura Obsługi Klienta niezbędnych informacji dotyczących realizacji dostawy *			
DOSTAWCA	Zlecenie transportowe	Transport z magazynu na miejsce dostawy	Dostawa pod wskazany adres	
KUPUJĄCY			Odbiór towaru, ro zładunek	48 h*

## CZĘŚCI ZAMIENNE EKSPRES

Dzień	1	1	2	Czas realizacji
godzina	Do 12 :00			
KUPUJĄCY	Przekazanie do Biura Obsługi Klienta niezbędnych informacji dotyczących realizacji dostawy *			
DOSTAWCA	Zlecenie transportowe	Transport z magazynu na miejsce dostawy	Dostawa pod wskazany adres	
KUPUJĄCY			Odbiór towaru, ro zładunek	24 h*

\* czasy gwarantowane dotyczą dostępnego asortymentu

Zlecenie realizacji dostawy oraz niezbędne dodatkowe informacje na temat specjalnych warunków dostawy, prosimy przekazywać do Biura Obsługi Klienta na adres email: bok@daikin.pl lub telefonicznie: dzwoniąc pod numer 022 319 90 01

# Procedura zwrotu towaru – zasady akceptacji

Firma Daikin może zaakceptować zwrot towaru pod warunkiem, że:

- towar jest w oryginalnym opakowaniu, w idealnym stanie
- nie był używany
- nie minęły 3 miesiące od daty wystawienia faktury.

Wszystkie trzy powyższe warunki muszą być bezwzględnie spełnione.

W celu rozpoczęcia procedury zwrotu należy wypełnić formularz zwrotu na stronie: [https://daikin.formstack.com/forms/karta\\_zg\\_oszenia\\_zwrotu\\_towaru](https://daikin.formstack.com/forms/karta_zg_oszenia_zwrotu_towaru)

Elektroniczny wniosek dotrze do działu BOK automatycznie.

## Warunki zwrotu towaru:

Koszt obsługi zwrotu urządzeń, akcesoriów i części zamiennych z przyczyn nie zależnych od firmy Daikin ponosi klient.

## Zwrot urządzeń i akcesoriów:

Minimalna kwota zwrotu w przypadku urządzeń i akcesoriów to 400,00 PLN netto

Koszt obsługi zwrotu urządzeń i akcesoriów wynosi:

Minimalna kwota obsługi wynosi 150,00 PLN

W przypadku gdy wartość netto zwracanego towaru jest :

- Poniżej 10.000,00 PLN obciążamy 15% wartości zwracanego towaru
- Od 10.000,00 – 40.000,00 PLN obciążamy kwotą 2 000,00 PLN
- Od 40.000,00 – 100.000,00 PLN obciążamy kwotą 4 000,00 PLN
- Powyżej 100.000,00 PLN Kwota obciążenia wymaga ustaleń z Dyrektorem Zarządzającym

## Zwrot części zamiennych:

Koszt obsługi zwrotu części zamiennych wynosi:

Minimalna kwota obsługi wynosi 80,00 PLN

W przypadku gdy wartość netto zwracanego towaru jest powyżej 500,00 PLN obciążamy 15% wartości zwracanej części

Jeśli jest uszkodzone opakowanie – nie przyjmujemy zwrotu.

Każdy zwrócony towar jest sprawdzany przez przeszkolone osoby. W przypadku stwierdzenia, że towar nie jest w stanie idealnym, posiada niewielkie uszkodzenia opakowań zastrzegamy sobie prawo do dodatkowego obciążenia kosztami w wysokości 10% wartości zwracanego towaru pod warunkiem, iż posiadamy opakowanie zastępcze (dotyczy tylko uszkodzeń opakowań).

## Uszkodzony towar:

Nie akceptujemy zwrotu uszkodzonego towaru. Taki towar jest odsyłany z powrotem do klienta w ciągu 3 dni roboczych.

## Dalsze działania:

Na wskazany przez Państwa adres email zostanie przesłane potwierdzenie przyjęcia zgłoszenia zwrotu. W przypadku dodatkowych pytań prosimy o niezwłoczny kontakt na adres email [bok@daikin.pl](mailto:bok@daikin.pl) lub telefonicznie pod numerem 22 319 90 01

Informujemy, że **nie akceptujemy** zwrotów chillerów i urządzeń produkowanych na specjalne zamówienie.

# OGÓLNE WARUNKI SPRZEDAŻY obowiązujące od 1.05.2017

DAPO – Daikin Airconditioning Poland Sp. z o.o. z siedzibą w Warszawie, ul. Taśmowa 7, 02-677 Warszawa, wpisana do Krajowego Rejestru Sądowego prowadzonego przez Sąd Rejonowy m.st. Warszawy w Warszawie, XIII Wydział Gospodarczy Krajowego Rejestru Sądowego, pod numerem KRS 0000015212, NIP 113-00-87-046, kapitał zakładowy 4 510 000 zł

Kupujący – Nabywca Urządzeń

Umowa Sprzedaży – Umowa na sprzedaż Urządzeń zawarta pomiędzy DAPO a Kupującym

Urządzenia – Oferowane przez DAPO urządzenia chłodnicze, klimatyzacyjne oraz inne urządzenia marki DAIKIN dostępne w ofercie DAPO, w tym części zamienne i akcesoria do urządzeń.

AFSDA – Autoryzowana Firma Serwisowa Daikin Altherma

## 1. PRZEDMIOT OGÓLNYCH WARUNKÓW SPRZEDAŻY („OGÓLNE WARUNKI“)

- 1.1. Ogólne Warunki określają zasady zawierania Umów Sprzedaży przez DAPO oraz stanowią integralną część wszystkich Umów Sprzedaży zawieranych przez DAPO i Kupującego (łącznie zwanymi „Stronami”).
- 1.2. Ogólne Warunki wiążą Kupującego z chwilą ich doręczenia przy zawarciu Umowy lub z chwilą umożliwienia Kupującemu łatwego zapoznania się z ich treścią. Ogólne Warunki są umieszczone przez DAPO na stronie internetowej DAPO [www.daikin.pl](http://www.daikin.pl).
- 1.3. Umowa Sprzedaży może zawierać odmienne postanowienia niż te, które wynikają z Ogólnych Warunków. W takim wypadku Strony będą związane postanowieniami Umowy Sprzedaży.
- 1.4. W razie sprzeczności między Ogólnymi Warunkami a regulaminami lub wzorcami umów stosowanymi przez Kupującego, Umowa Sprzedaży nie obejmuje tych postanowień, które są ze sobą sprzeczne.
- 1.5. W wypadku wymienionym w pkt 1.4 Strony zobowiązane są niezwłocznie poinformować siebie nawzajem o zachodzącej sprzeczności. Strony mają prawo odmówić zawarcia Umowy, jeżeli w odpowiednim czasie nie dojdą do porozumienia co do zakresu zastosowania Ogólnych Warunków.
- 1.6. Jeśli Strony zawarły między sobą inną umowę związaną z regulacją zasad sprzedaży lub dystrybucji Urządzeń, w razie sprzeczności postanowień umowy z Ogólnymi Warunkami, stosuje się postanowienia tej umowy.

## 2. ZAMÓWIENIA

- 2.1. W celu rozpoczęcia procedury zawarcia Umowy Sprzedaży Kupujący prześle DAPO
  - (a) zapytanie dotyczące możliwości i warunków nabycia wskazanych w zapytaniu Urządzeń (patrz punkt 2.2-2.8) albo
  - (b) zamówienie na Urządzenia (patrz punkty 2.9–2.13).
- 2.2. W przypadku otrzymania zapytania DAPO prześle Kupującemu ofertę, która zawierać będzie co najmniej:
  - a) specyfikację Urządzeń zweryfikowaną pod względem dostępności produktów w planach produkcyjnych,
  - b) cenę netto wyrażoną w PLN,
  - c) warunki płatności, w tym termin zapłaty ceny,
  - d) orientacyjny termin realizacji dostawy.
- 2.3. Przedstawiona przez DAPO oferta będzie wiążąca dla DAPO przez okres 1 miesiąca, chyba, że inaczej wskazano w treści oferty.
- 2.4. W okresie ważności oferty Kupujący może w każdym czasie ofertę przyjąć poprzez złożenie zamówienia na Urządzenia objęte ofertą.
- 2.5. Zamówienie Kupującego poprzedzone ofertą DAPO powinno zawierać:
  - powołanie się na ofertę,
  - specyfikację zamawianych Urządzeń, zgodnie z oznaczeniami zawartymi w ofercie,
  - wymagany termin dostawy nie krótszy niż termin wskazany w ofercie,
  - miejsce dostawy Urządzeń,
  - imię i nazwisko osoby upoważnionej do odbioru Urządzeń.
- 2.6. Zamówienia zawierające zmiany w stosunku do oferty lub uzupełniające jej treść nie będą traktowane jako przyjęcie oferty, lecz jako nowe zapytanie o możliwość nabycia Urządzeń, które wymaga sporządzenia nowej oferty. W takim przypadku dotychczasowa oferta traci ważność.
- 2.7. Po otrzymaniu zamówienia, o którym mowa w punkcie 2.5, DAPO niezwłocznie prześle Kupującemu potwierdzenie przyjęcia zamówienia wskazując w nim wartość urządzeń, termin płatności ceny oraz termin dostawy.
- 2.8. Z chwilą przyjęcia oferty przez Kupującego (tj. otrzymania przez DAPO zamówienia), zostaje zawarta Umowa Sprzedaży, na którą składają się: oferta DAPO, zamówienie Kupującego i Ogólne Warunki.
- 2.9. Kupujący może zrezygnować z etapu składania zapytania o warunki nabycia Urządzeń i złożyć DAPO od razu zamówienie na Urządzenia, które w takim przypadku stanowić będzie ofertę Kupującego nabycia Urządzeń na warunkach określonych w zamówieniu.
- 2.10. Zamówienie Kupującego, które nie było poprzedzone ofertą DAPO, musi zawierać następujące elementy:
  - (a) specyfikacja zamawianych Urządzeń,
  - (b) wymagany termin dostawy nie krótszy niż wskazany w punkcie 3.1 lub 3.2 Ogólnych Warunków,
  - (c) ewentualne inne warunki uzgodnione uprzednio z DAPO.
- 2.11. O ile inaczej nie uzgodniono z DAPO, w przypadku zamówienia składanego w trybie opisanym w punkcie 2.9, cena Urządzeń będzie ustalana na podstawie aktualnego cennika oraz ewentualnych rabatów przyznanych danemu Kupującemu, zaś warunki zapłaty ceny będą ustalane na podstawie punktu 5.4 Ogólnych Warunków.
- 2.12. DAPO akceptuje zamówienie Kupującego składane w trybie opisanym w punkcie 2.9 poprzez przesłanie Kupującemu potwierdzenia przyjęcia zamówienia. Z chwilą otrzymania przez Kupującego potwierdzenia zamówienia, zostaje zawarta Umowa Sprzedaży, na którą składają się: zamówienie Kupującego, potwierdzenie przyjęcia zamówienia przez DAPO i Ogólne Warunki.
- 2.13. DAPO może odmówić przyjęcia zamówienia Kupującego bez podania przyczyn, zawiadamiając go o tym w terminie 5 dni roboczych od otrzymania zamówienia.
- 2.14. Niezależnie od trybu zawarcia Umowy Sprzedaży DAPO ma prawo dokonywać korekt oczywistych omyłek pisarskich w zamówieniach Kupującego, w szczególności omyłek dotyczących określenia modelu Urządzenia. DAPO powiadamia Kupującego o dokonanej korekcie w potwierdzeniu przyjęcia zamówienia. W przypadku braku zgody Kupującego na dokonaną korektę nie dochodzi do zawarcia Umowy Sprzedaży. Brak odpowiedzi Kupującego w terminie 2 dni roboczych jest równoznaczny ze zgodą na realizację zamówienia skorygowanego przez DAPO.
- 2.15. W przypadku złożenia zamówienia na model Urządzenia, który został wycofany z produkcji, DAPO ma prawo zmienić zamawiany model Urządzenia na aktualnie produkowany ekwiwalentny model, powiadamiając o tym Kupującego. Brak odpowiedzi Kupującego w terminie 2 dni roboczych jest równoznaczny ze zgodą na zmianę zamawianego modelu na model wskazany przez DAPO. W razie braku zgody Kupującego na zmianę modelu Urządzenia, DAPO odmówi przyjęcia zamówienia do realizacji.
- 2.16. Rezygnacja przez Kupującego z całości lub części zamówienia po zawarciu Umowy Sprzedaży jak również wprowadzenie zmian w zamówieniu, nie będą uwzględniane chyba, że taka możliwość została zastrzeżona pisemnie w treści oferty DAPO lub w potwierdzeniu przyjęcia zamówienia.



- 2.17. Kupujący ponosi wobec DAPO odpowiedzialność za wszelkie szkody powstałe wskutek bezpodstawnej rezygnacji z całości lub części zamówienia po zawarciu Umowy Sprzedaży.
- 2.18. W przypadku, jeśli Kupujący zamierza przystąpić do realizacji lub wziąć udział w przetargu na realizację kompletnego systemu klimatyzacyjnego lub chłodniczego dla danego obiektu („Projekt”), powinien niezwłocznie poinformować o tym DAPO. W takim przypadku DAPO może, według swego uznania, potraktować zgłoszony Projekt priorytetowo i zrealizować zamówienia Kupującego w ramach danego Projektu na odrębnie uzgodnionych warunkach.

### 3. TERMIN REALIZACJI DOSTAWY

- 3.1. Jeśli Urządzenia zamawiane przez Kupującego znajdują się w magazynach DAPO, termin dostawy wynosi 2 dni robocze od dnia otrzymania przez DAPO przedpłaty zgodnie z warunkami płatności określonymi w ofercie oraz punktem 5 Ogólnych Warunków.
- 3.2. W przypadku zamówień dotyczących Urządzeń wymagających indywidualnego przygotowania pod zamówienie Kupującego, termin dostawy będzie ustalony indywidualnie, a jego bieg liczony będzie od dnia otrzymania przez DAPO przedpłaty zgodnie z warunkami płatności określonymi w ofercie oraz punktem 5 Ogólnych Warunków
- 3.3. DAPO zobowiązuje się do terminowego wykonywania dostaw Urządzeń. W żadnym jednak wypadku DAPO nie będzie ponosić odpowiedzialności za opóźnienia w dostawach Urządzeń spowodowanych przyczynami niezależnymi od DAPO oraz, o ile inaczej wyraźnie nie uzgodniono, DAPO nie odpowiada za kary umowne płatne przez Kupującego na rzecz jego kontrahentów lub za inne roszczenia podnoszone przez kontrahentów wobec Kupującego z tytułu opóźnienia w dostawie Urządzeń.

### 4. MIEJSCE DOSTAWY, KOSZT TRANSPORTU

- 4.1. DAPO zobowiązuje się dostarczyć Urządzenia na wskazane w zamówieniu miejsce, o ile miejsce to znajduje się na terytorium Rzeczypospolitej Polskiej.
- 4.2. Jeśli w zamówieniu nie wskazano miejsca dostawy, miejscem tym jest siedziba
- 4.3. Koszt dostawy Urządzeń pokrywa DAPO, chyba, że Strony ustaliły inaczej.
- 4.4. O ile inaczej nie uzgodniono, koszt rozładunku Urządzeń w miejscu dostawy pokrywa Kupujący.
- 4.5. Korzyści i ciężary związane z Urządzeniami, w tym ryzyko przypadkowej utraty lub uszkodzenia, przechodzą na Kupującego z chwilą dostawy Urządzeń na wskazane miejsce, przed ich rozładunkiem.
- 4.6. Przed rozładunkiem Kupujący ma obowiązek zbadać dostarczone Urządzenia w sposób odpowiedni do wielkości i rodzaju Urządzeń oraz sposobu ich opakowania; w razie stwierdzenia jakichkolwiek braków lub uszkodzeń, które mogły powstać w czasie transportu, Kupujący ma obowiązek dokonać wszelkich czynności niezbędnych dla ustalenia odpowiedzialności przewoźnika, w tym powiadomić niezwłocznie DAPO, nie później jednak niż następnego dnia po dniu dostawy pod rygorem utraty roszczeń odszkodowawczych wobec DAPO z tego tytułu.

### 5. CENNIK URZĄDZEŃ, WARUNKI PŁATNOŚCI

- 5.1. DAPO udostępni Kupującemu Cennik Urządzeń („Cennik”). DAPO zastrzega sobie prawo do zmiany Cennika; nowy Cennik wiąże Kupującego każdorazowo od momentu jego doręczenia Kupującemu lub z chwilą umożliwienia Kupującemu łatwego zapoznania się z treścią nowego Cennika w inny sposób. DAPO może także, według swojego uznania, udostępnić Kupującemu wykaz dostępnych dla Kupującego upustów i rabatów.
- 5.2. Oferta zawiera ceny w PLN wynikające z cennika.
- 5.3. Cennik zawiera ceny Urządzeń netto, bez podatku VAT, który zostanie doliczony według aktualnie obowiązującej stawki.
- 5.4. O ile inaczej nie wskazano w ofercie, Kupujący zobowiązany jest do dokonania przedpłaty w wysokości 100% ceny zamawianych Urządzeń w terminie 7 dni od daty otrzymania potwierdzenia przyjęcia zamówienia, nie później jednak niż przed datą dostawy Urządzeń.
- 5.5. W przypadku wskazania w ofercie możliwości dokonania częściowej przedpłaty, Kupujący zobowiązany jest do dokonania przedpłaty w wysokości określonej w ofercie w terminie 7 dni od daty otrzymania potwierdzenia przyjęcia zamówienia, chyba, że w ofercie wskazano inny termin, w każdym jednak przypadku nie później niż przed datą dostawy Urządzeń. Pozostała część ceny za Urządzenia zostanie zapłacona przez Kupującego w terminie 45 dni od dnia wystawienia faktury, chyba, że na fakturze będzie wskazany inny termin.
- 5.6. Wszystkie płatności dokonywane będą przelewem na rachunek bankowy DAPO wskazany na dokumencie, z którego wynika obowiązek zapłaty.
- 5.7. Kupujący zobowiązany jest do terminowego regulowania wszelkich płatności na rzecz DAPO. Za każdy dzień opóźnienia w zapłacie DAPO ma prawo naliczyć odsetki ustawowe.
- 5.8. DAPO zastrzega sobie prawo do wstrzymania wykonania Umowy Sprzedaży i wydania Urządzeń w razie niedokonania wymaganej przedpłaty.
- 5.9. DAPO ma prawo wstrzymać wykonanie wszystkich lub niektórych Umów Sprzedaży zawartych z danym Kupującym, a także wstrzymać przyjęcie do realizacji nowych zamówień Kupującego, w razie powstania jakiegokolwiek zaległości w płatności wymaganych faktur lub w razie przekroczenia ustalonego z danym Kupującym limitu kredytowego tj. limitu niewymagalnych wierzytelności DAPO wobec Kupującego powiększonego o wartość potwierdzonych zamówień.
- 5.10. Kupujący upoważnia DAPO do wystawiania faktur VAT bez podpisu osoby upoważnionej do ich odbierania w imieniu Kupującego i do przesyłania ich na wskazany do korespondencji adres Kupującego.
- 5.11. Za dzień otrzymania zapłaty uważa się dzień wpłynięcia środków pieniężnych na konto bankowe DAPO.

### 6. GWARANCJA

- 6.1. DAPO udziela gwarancji na sprzedawane Urządzenia na warunkach określanych w karcie gwarancyjnej dołączanej do każdego Urządzenia.
- 6.2. Kupujący ponosi wyłączną odpowiedzialność wobec użytkowników Urządzeń z tytułu zgłaszanych przez nich roszczeń oraz za należyte i terminowe wykonanie wszelkich procedur gwarancyjnych. Kupujący odpowiedzialny jest za dokonanie na własny koszt napraw Urządzeń z wykorzystaniem części dostarczonych przez DAPO.
- 6.2.a. Postanowienia szczególne dotyczące pomp ciepła Daikin Altherma  
Kupujący ponosi wyłączną odpowiedzialność wobec użytkowników za dostawę i prawidłowy montaż Urządzeń. Do obowiązków Kupującego należy między innymi: montaż Urządzeń, wykonanie podłączeń instalacji wodnej, napełnienie i odpowietrzenie instalacji wodnej, rozłożenie rurociągów chłodniczych i przewodów elektrycznych zgodnie z obowiązującymi instrukcjami montażu dla Urządzeń oraz przygotowanie instalacji do uruchomienia zgodnie z Protokołem „Zakres czynności montażowych Altherma” dostępnym na stronie [www.daikin.pl](http://www.daikin.pl). Uruchomienie urządzenia oraz wykonanie wszelkich procedur gwarancyjnych realizować będzie AFSDA.
- 6.3. Gwarancja udzielona przez DAPO nie obejmuje wad Urządzeń, które powstały po wydaniu Urządzeń Kupującemu, za które Kupujący ponosi pełną odpowiedzialność.
- 6.4. W szczególności DAPO nie ponosi odpowiedzialności za zgodność Urządzeń z oczekiwaniami Kupującego lub użytkowników, za prawidłowość zamontowania urządzeń w budynku czy pomieszczeniu docelowym oraz za nieprawidłowe dobranie Urządzenia do parametrów budynku lub pomieszczenia.
- 6.5. Odpowiedzialność z tytułu rękojmi jest wyłączona. Odpowiedzialność odszkodowawcza DAPO z jakiegokolwiek tytułu jest ograniczona do wartości sprzedanych Urządzeń. Ponadto DAPO nie jest odpowiedzialne za utracone przez Kupującego lub użytkownika Urządzeń korzyści.
- 6.6. W przypadku wystawienia przez DAPO karty gwarancyjnej na Urządzenia, postanowienia zawarte w karcie gwarancyjnej uzupełniają postanowienia Ogólnych Warunków odnośnie zakresu gwarancji. W razie sprzeczności karty gwarancyjnej z Ogólnymi Warunkami, rozstrzyga treść karty gwarancyjnej, z wyjątkiem punktów 6.2 – 6.5, które obowiązują niezależnie od treści karty gwarancyjnej.

### 7. ZASTRZEŻENIE WŁASNOŚCI

- 7.1. DAPO zastrzega własność wszelkich Urządzeń aż do pełnego uiszczenia ceny przez Kupującego. Do tego czasu ryzyko utraty, uszkodzenia lub pomniejszenia wartości Urządzenia ponosi Kupujący.
- 7.2. Kupujący z chwilą zawarcia Umowy przelewa na DAPO wszelkie roszczenia w stosunku do kontrahentów Kupującego, jakie powstaną z tytułu dalszej sprzedaży Urządzenia objętego zastrzeżeniem prawa własności.
- 7.3. Jeżeli przed zapłatą ceny Kupujący przeniesie prawo własności na osobę trzecią, suma uzyskana z tego tytułu będzie w pierwszej kolejności przeznaczona na zaspokojenie roszczeń DAPO. Jeżeli sumy z tego tytułu nie da się odzyskać, Kupujący jest odpowiedzialny za wynikłą stąd szkodę.

#### 8. INFORMACJE POUFNE

- 8.1. DAPO może ujawniać Kupującemu informacje o charakterze poufnym. O ile DAPO nie wyrazi uprzednio zgody na piśmie, Kupujący nie będzie wykorzystywał ani ujawniać tego rodzaju informacji osobom trzecim. W szczególności, choć nie wyłącznie, za informacje poufne uważa się dane o udzielanych rabatach.
- 8.2. Kupujący, który przy wykonywaniu Umowy posługuje się lub współpracuje z osobami trzecimi, zobowiązany jest do poinformowania tych osób o obowiązku zachowania tajemnicy w stosunku do informacji poufnych oraz skutecznego wyegzekwowania od nich obowiązku zachowania poufności w takim samym zakresie, w jakim obowiązek ten dotyczy Kupującego.

#### 9. ZMIANY OGÓLNYCH WARUNKÓW

- 9.1. Ogólne Warunki mogą być zmienione przez DAPO w każdym czasie. DAPO dołoży wszelkich starań, w szczególności poprzez ogłoszenie na swojej stronie internetowej, aby powiadomić Kupujących o zmianach w Ogólnych Warunkach. Wejście w życie zmienionych Ogólnych Warunków następuje z chwilą ogłoszenia na stronie internetowej [www.daikin.pl](http://www.daikin.pl).
- 9.2. Wszelkie zmiany Ogólnych Warunków nie dotyczą Umów Sprzedaży zawartych wcześniej, tj. przed wejściem w życie zmienionych Ogólnych Warunków.

#### 10. SIŁA WYŻSZA

- 10.1. Żadna ze Stron nie będzie odpowiedzialna za niewykonanie lub nienależyte wykonanie swoich zobowiązań wynikających z Umowy Sprzedaży spowodowane przez siłę wyższą.
- 10.2. Poprzez siłę wyższą Strony rozumieją zdarzenie nadzwyczajne, niezależne od danej Strony, niemożliwe do przewidzenia i do zapobieżenia, także wówczas, gdy jego uniknięcie wymagałoby podjęcia działań, których koszty przewyższałyby możliwe do ocalenia korzyści; w szczególności za przypadki siły wyższej uważa się: wojnę, kataklizm naturalny jak trzęsienie ziemi lub powódź, eksplozję, pożar, strajk etc.

#### 11. POSTANOWIENIA KOŃCOWE

- 11.1. Strony zmierzać będą do polubownego rozstrzygnięcia wszelkich sporów związanych z interpretacją lub wykonaniem Umowy Sprzedaży.
- 11.2. Sędem właściwym do rozstrzygnięcia ewentualnych sporów będzie sąd właściwy dla siedziby DAPO.
- 11.3. W sprawach nie uregulowanych w Ogólnych Warunkach stosuje się przepisy polskiego prawa.

# Korzyści

## Ikony



**Efektywność sezonowa, inteligentne wykorzystanie energii**  
Efektywność sezonowa daje bardziej realistyczny obraz wydajności działania klimatyzatorów w całym sezonie grzewczym lub chłodniczym.



**Filtr z funkcją automatycznego czyszczenia**  
Filtr czyści się automatycznie raz na dzień. Łatwość utrzymania oznacza optymalną energooszczędność i maksymalny komfort bez kosztownej i czasochłonnej konserwacji.



**Technologia sterowania inwerterowego**  
W połączeniu z jednostkami zewnętrznymi sterowanymi inwerterem



**2-obszarowy czujnik inteligentne oko**  
Powietrze jest kierowane do strefy innej, niż ta w której w danym momencie znajduje się człowiek. Wykrywanie odbywa się w 2 kierunkach: w lewo i w prawo. Jeżeli nie zostanie wykryta żadna osoba, urządzenie automatycznie przełączy się w ustawienie energooszczędne.



**3-obszarowy czujnik inteligentne oko**  
Powietrze jest kierowane do strefy innej, niż ta w której w danym momencie znajduje się człowiek. Wykrywanie odbywa się w 3 kierunkach: w lewo, w przód i w prawo. Jeżeli nie zostanie wykryta żadna osoba, urządzenie automatycznie przełączy się w ustawienie energooszczędne lub wyłączy.



**Tryb nocny**  
Oszczędza energię, zapobiegając nadmiernemu wychłodzeniu lub przegrzaniu w nocy.



**Tryb ekonomiczny**  
Funkcja zmniejsza zużycie energii tak, aby umożliwić korzystanie z innych urządzeń o dużym poborze mocy elektrycznej. Jest to również funkcja energooszczędna.



**Czujnik ruchu**  
Czujnik wykrywa obecność osób w pomieszczeniu. Gdy pomieszczenie jest puste, jednostka przełącza się w tryb ekonomiczny po upływie 20 minut i ponownie uruchamia, gdy ktoś wejdzie do pomieszczenia.



**Praca podczas nieobecności**  
Pozwala utrzymać żądaną temperaturę w czasie nieobecności użytkowników.



**Tylko wentylator**  
Klimatyzator może działać jako wentylator, nawiewając powietrze bez chłodzenia lub ogrzewania.



**Free Chłodzenie**  
Dzięki wykorzystaniu powietrza zewnętrznego o niskiej temperaturze do chłodzenia wody, funkcja chłodzenia za darmo zmniejsza obciążenie sprężarek i znacznie obniża koszty eksploatacyjne w sezonie zimowym.



**Czujnik obecności i czujnik podłogowy**  
Gdy sterowanie przepływem powietrza jest włączone, czujnik obecności kieruje powietrze z dala od każdej wykrytej w pomieszczeniu osoby. Czujnik ten wykrywa średnią temperaturę podłogi i zapewnia równomierny rozkład temperatury pomiędzy sufitem i podłogą.

## Komfort



**Tryb komfortowy**  
Jednostka automatycznie zmienia kąt żaluzji nawiewu powietrza w zależności od trybu. W trybie chłodzenia, powietrze jest kierowane góry w celu uniknięcia zimnych przeciągów, a w trybie grzania, powietrze jest kierowane w dół, aby zapobiec zimnym stopom.



**Tryb Powerful (praca na pełnej mocy)**  
Jeżeli temperatura w pomieszczeniu jest za wysoka/niska, można ją szybko obniżyć/podwyższyć wybierając tryb Powerful. Po wyłączeniu funkcji pracy na pełnej mocy, urządzenie powraca do poprzedniego trybu pracy.



**Cicha praca**  
Urządzenia firmy Daikin działają bardzo cicho. (poziomy głośności zaledwie 19 dBA)



**Cicha praca jednostki zewnętrznej**  
Aby zapewnić ciche otoczenie z myślą o sąsiadach, użytkownik może obniżyć dźwięk operacyjny jednostki wewnętrznej o 3 dB(A) za pomocą zdalnego sterownika.



**Komfortowy tryb nocny**  
Funkcja podwyższająca komfort, która dostosowuje się do wahań temperatury.



**Zapobieganie przeciągom**  
Po uruchomieniu nagrzewania lub przy wyłączonym termostacie system ustawia poziomy nawiew powietrza oraz niskie obroty wentylatora, aby zapobiec przeciągom. Po rozgrzaniu, kierunek nawiewu powietrza i obroty wentylatora ustawiane są zgodnie z wymaganiami.



**Automatyczne przełączanie między chłodzeniem i grzaniem**  
Automatyczne wybranie trybu chłodzenia lub grzania w celu osiągnięcia ustawionej temperatury (tylko modele z pompą ciepła)



**Cicha praca jednostki wewnętrznej**  
Aby zapewnić ciche otoczenie do uczenia się lub spania, użytkownik może obniżyć dźwięk operacyjny jednostki wewnętrznej o 3 dB(A) za pomocą zdalnego sterownika.



**Tryb nocny (tylko chłodzenie)**  
Automatyczne obniżenie głośności pracy jednostki zewnętrznej w nocy. Instalator musi wprowadzić specjalne ustawienie na jednostce zewnętrznej lub zdalnym sterowniku, w zależności od modelu.



**Promieniowanie ciepłe**  
Panel przedni jednostki wewnętrznej przez promieniowanie oddaje dodatkowe ciepło, co podwyższa komfort w chłodne dni.

## Przepływ powietrza



**Zapobieganie zabrudzeniu sufitu**  
Specjalna funkcja zapobiegająca zbyt długiemu poziomemu nawiewowi powietrza w celu uniknięcia zabrudzenia sufitu.



**Automatyczny ruch w kierunku pionowym**  
Możliwość wyboru automatycznego pionowego przesuwu żaluzji nawiewu dla zapewnienia równomiernego przepływu powietrza oraz rozkładu temperatury.



**Automatyczna prędkość wentylatora**  
Automatyczny wybór prędkości wentylatora w celu osiągnięcia lub utrzymania wybranej temperatury.



**Indywidualne sterowanie klapą nawiewu**  
Elastyczność instalacji dzięki możliwości łatwego zamknięcia jednej klapki poprzez przewodowy sterownik w celu dostosowania się do układu nowego pomieszczenia. Dostępne są opcjonalne zestawy zamknięć.



**Nawiew przestrzenny 3-D**  
Funkcja łącząca automatyczny ruch w kierunku pionowym i poziomym, dzięki czemu strumień chłodnego lub ciepłego powietrza dociera do rogów nawet w dużych pomieszczeniach.



**Automatyczny swing poziomy**  
Możliwość wyboru automatycznego poziomego przesuwu żaluzji nawiewu dla zapewnienia równomiernego przepływu powietrza oraz rozkładu temperatury.



**Stopniowa regulacja prędkości wentylatora**  
Umożliwia wybór jednej z kilku prędkości wentylatora.

# Korzyści

## Regulacja wilgotności



### Ururu - nawilżanie

Pochłanianie wilgoci z powietrza zewnętrznego i rozprowadzanie jej równomiernie w pomieszczeniach.



### Sarara - odwilżanie

Obniżanie wilgotności w pomieszczeniach, bez zmiany temperatury, poprzez mieszanie chłodnego, suchego powietrza z ciepłym.



### Program osuszania

Program umożliwiający zmniejszenie poziomu wilgotności powietrza bez wahań temperatury w pomieszczeniu.

## Uzdatnianie powietrza



### Flash Streamer

Flash Streamer wytwarza prędkie elektrony, które mają silną zdolność niszczenia nieprzyjemnych zapachów i formaldehydu.



### Tytanowy filtr fotokatalityczny oczyszczający powietrze

Usuwa obecne w powietrzu cząsteczki kurzu, eliminuje nieprzyjemne zapachy, takie jak dym papierosowy i zwierząt. Rozkłada także szkodliwe organiczne substancje chemiczne.



### Fotokatalityczny filtr przeciwzapachowy

Usuwa drobiny kurzu, rozkłada zapachy i ogranicza rozwój mikroorganizmów, zapewniając czyste powietrze.



### Filtr powietrza

Usuwa unoszące się w powietrzu cząsteczki kurzu, zapewniając stały nawiew czystego powietrza.

## Pilot i programowany zegar



### Programowany zegar tygodniowy

Programowany zegar można ustawić tak, aby włączał działanie o wyznaczonej porze dnia codziennie lub w określony dzień tygodnia.



### Programowany zegar 24-godzinny

Zegar można ustawić tak, aby rozpoczął chłodzenie/ogrzewanie o wyznaczonej porze w okresie 24 godzin.



### Programowany zegar

Umożliwia zaprogramowanie włączenia/wyłączenia klimatyzatora o określonej godzinie.



### Sterowanie centralne

Sterowanie centralne umożliwia włączanie, wyłączanie i regulację kilku jednostek wewnętrznych z jednego punktu centralnego.



### Sterownik przewodowy

Zdalny sterownik przewodowy umożliwia zdalne włączenie, wyłączenie i regulację klimatyzatora.



### Sterownik online za pośrednictwem aplikacji

Sterowanie jednostką wewnętrzną z dowolnego miejsca poprzez aplikację. (opcjonalnie adapter WLAN)

## Inne funkcje



### Automatyczne ponowne uruchomienie

Po przerwie w dostawie energii elektrycznej, urządzenie uruchamia się ponownie z początkowymi ustawieniami.



### Chłodzenie infrastruktury

Usuwanie w niezawodny, skuteczny i elastyczny sposób ciepła generowanego przez urządzenia IT i serwery, aby zapewnić maksymalny czas sprawności i najlepszy zwrot inwestycji.



### Układy twin/triple/double twin

Do 1 jednostki zewnętrznej można podłączyć 2, 3 lub 4 jednostki wewnętrzne o różnej mocy. Wszystkie jednostki wewnętrzne są obsługiwane wspólnie w tym samym trybie (chłodzenie lub grzanie) jednym sterownikiem.



### Autodiagnostyka

Ułatwia konserwację, informując o usterkach i nieprawidłowościach w pracy urządzenia.



### System VRV do zastosowań mieszkaniowych

Do jednej jednostki zewnętrznej można podłączyć maksymalnie 9 jednostek wewnętrznych (o różnej mocy, w klasie do 71). Każda jednostka wewnętrzna obsługiwana jest osobno w ramach tego samego trybu.



### System „Multi”

Do jednej jednostki zewnętrznej można podłączyć maksymalnie 5 jednostek wewnętrznych (o różnej mocy). Każda jednostka wewnętrzna obsługiwana jest osobno w ramach tego samego trybu.



### Wielu użytkowników

Użytkownik, przed opuszczeniem hotelu lub budynku biurowego, może odłączyć zasilanie głównej jednostki wewnętrznej.



### Pompka skroplin

Ułatwia odprowadzenie skroplin z jednostki wewnętrznej.



### Sprężarka scroll

Sprężarka scroll składa się z dwóch spirali, jedna z nich jest umocowana, a druga krąży odśrodkowo bez obracania. Zaprojektowana z myślą o małych i średnich wydajnościach, zapewnia stałą niezawodność i dużą sprawność przez cały okres eksploatacji.



### Sprężarka typu 'swing'

Sprężarki typu swing charakteryzuje jednolita łopatką i wałek oraz mniejsza liczba części ruchomych wytwarzających niewielkie drgania i tarcie, co zapewnia większą niezawodność i efektywność w porównaniu do tradycyjnych sprężarek obrotowych.



### Sprężarka odśrodkowa

Sprężarki odśrodkowe wykorzystują wirnik i spiralę do konwersji energii prędkości na energię ciśnienia. Sprężarki odśrodkowe charakteryzuje opcjonalny napęd bezstopniowy VFD zapewniający najwyższą wydajność przy częściowym obciążeniu (pojedyncze lub podwójne sprężarki) lub łożyska magnetyczne i praca bezolejowa.



### Sprężarka śrubowa

Sprężarki jednośrubowe składają się z głównej śruby oraz dwóch wirników bocznych. Bezstopniowa regulacja wydajności oferuje optymalną sprawność. Sprężarki są przeznaczone do dużych wydajności, zapewniają optymalne parametry pracy.



### Gwarantowany zakres roboczy do -20°C

Pompy ciepła Daikin nadają się do pracy we wszystkich klimatach, nawet w surowych warunkach zimowych z zakresem operacyjnym do -20°C.



### Gwarantowany zakres roboczy do -25°C

Pompy ciepła Daikin nadają się do pracy we wszystkich klimatach, nawet w surowych warunkach zimowych z zakresem operacyjnym do -25°C.

# Notatki

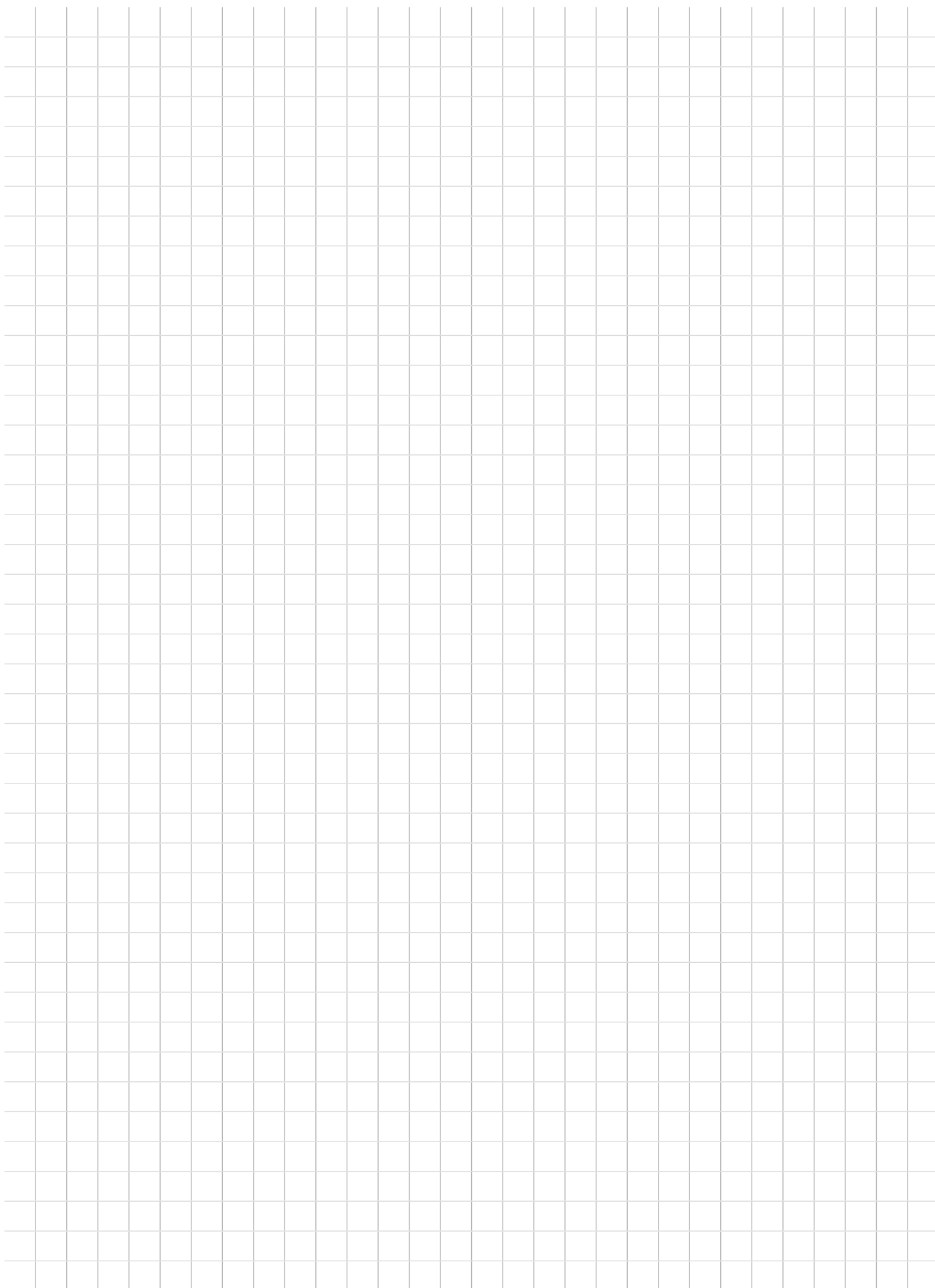

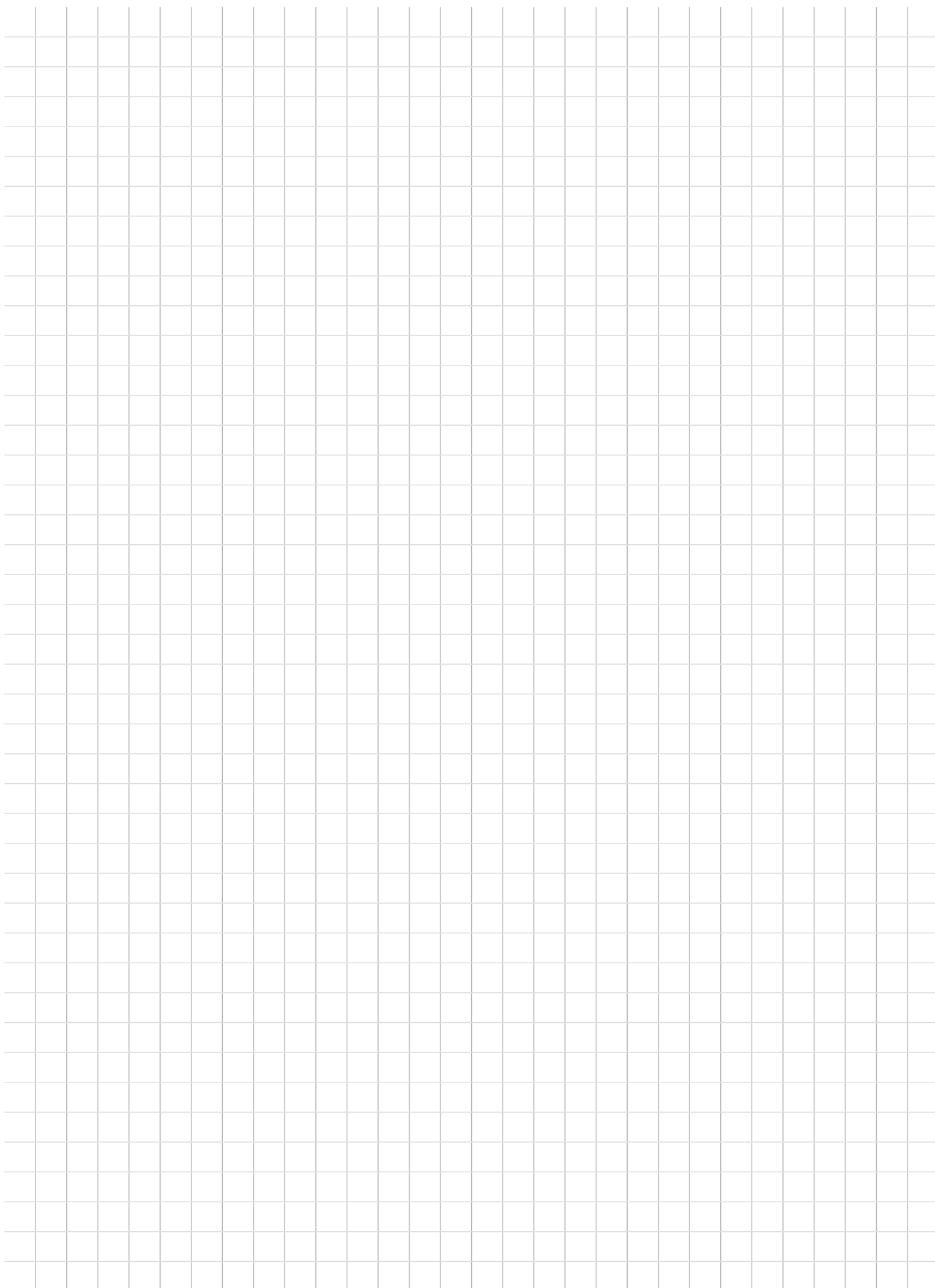

# FABRYCZNY SERIWS POMP CIEPŁA

*W przypadku skorzystania z programu Fabrycznej Opieki Serwisowej, to Daikin przejmuje opiekę gwarancyjną nad pompą ciepła (\*) w okresie gwarancji, który wynosi 5 lat dla konsumenta. Ta usługa jest bezpłatna zarówno dla instalatora, jak i dla konsumenta.*

Warunkami koniecznymi do uzyskania Fabrycznej Opieki Serwisowej oraz 5-letniej gwarancji na pompę ciepła Daikin Altherma są:

› **Wykonanie autoryzowanego uruchomienia przez Serwis Fabryczny.**

Zgłoszenie urządzenia do uruchomienia przez instalatora na podstawie formularza dostępnego na

[https://www.daikin.pl/pl\\_pl/serwis/serwis1/commissioning.html](https://www.daikin.pl/pl_pl/serwis/serwis1/commissioning.html)

› **Rejestrację urządzenia w portalu Stand By Me wykonuje Serwis Fabryczny**

› **Rejestracja użytkownika na portalu Stand By Me**

<https://standbyme.daikin.pl/pl/Rejestracja>

jest możliwa w ciągu roku od uruchomienia, wyłącznie za pomocą Kodu uruchomienia, który jest wysyłany na adres e-mail użytkownika podany przy uruchomieniu.

W przypadku nie otrzymania Kodu uruchomienia należy się skontaktować z Daikin:

nr tel. 22 319 90 02, e-mail: [techniczny@daikin.pl](mailto:techniczny@daikin.pl) (proszę podać adres instalacji)



Autoryzowane uruchomienie oznacza przejęcie opieki gwarancyjnej nad urządzeniem przez Daikin oraz daje następujące korzyści:

- opieka serwisowa z czasem reakcji serwisowej w ciągu 24h
- możliwość korzystania ze specjalnej dedykowanej infolinii **tel. 22 417 80 80** (czynna pn-nd godz. 08:00-20:00) do zgłaszania ewentualnych awarii przez inwestora (Usługa dostępna tylko dla zarejestrowanych użytkowników portalu **Stand By Me**)
- rejestracja urządzenia na portalu **Stand By Me**
- 5 lat gwarancji przy skorzystaniu tylko i wyłącznie z Autoryzowanego Uruchomienia Daikin
- możliwość odpłatnego przedłużenia gwarancji nawet do 10 lat (5+5) w okresie do 1 roku od uruchomienia (poprzez portal **Stand By Me**)
- w trakcie 5-letniej gwarancji, brak kosztów za wymianę części przez Serwis w razie awarii, opieka przez cały okres gwarancji 5-letniej świadczona przez producenta
- możliwość zakupienia przeglądu gwarancyjnego (konserwacji) w portalu Stand By Me

Szczegóły na:

[https://www.daikin.pl/pl\\_pl/serwis/serwis1.html](https://www.daikin.pl/pl_pl/serwis/serwis1.html)

Portal Stand By Me

<https://standbyme.daikin.pl/pl/>

<sup>(\*)</sup>Program Fabrycznej Opieki Serwisowej nie obejmuje:

- PC do cwu typu monoblok EKHH2E-AV3;
- PC typu monoblok (ED(B)LQ)
- Multi hybrydy CHYHBH-AV32
- Kotłów gazowych Daikin

Na powyższe urządzenia obowiązuje standardowa 3-letnia gwarancja Daikin.

daj się ponieść  
fali ciepła



DAIKIN

## NOWA perfera jednostka przypodłogowa

- Do chłodzenia i ogrzewania
- Doskonały współczesny design
- **3 Unikalne funkcje ogrzewania**
- Podwójny nawiew powietrza
- Wysoka jakość oczyszczania powietrza
- Możliwość **sterowania głosem\***
- **Sprawdź szczegóły str 20**

Dowiedz się więcej [www.daikin.pl](http://www.daikin.pl)



Daikin Europe N.V. jest uczestnikiem Programu Certyfikującego Eurovent dla klimatyzatorów i systemów ze zmiennym przepływem czynnika chłodniczego. Sprawdź ważność certyfikatu na stronie internetowej: [www.eurovent-certification.com](http://www.eurovent-certification.com)

ECPPL20-500



Niniejsza publikacja ma charakter wyłącznie informacyjny i nie jest ofertą wiążącą firmy Daikin Europe N.V. Treść tej publikacji powstała dzięki wiedzy Daikin Europe N.V. Nie udzielamy pośredniej i bezpośredniej gwarancji na kompletność, dokładność, rzetelność lub przydatność do określonego celu treści oraz produktów i usług przedstawionych w niniejszym katalogu. Dane techniczne mogą ulec zmianie bez wcześniejszego powiadomienia. Daikin Europe N.V. nie ponosi odpowiedzialności za bezpośrednie lub pośrednie uszkodzenia, wynikające z lub związane z użyciem i/lub sposobem interpretacji niniejszego katalogu. Firma Daikin Europe N.V. posiada prawa autorskie całości przedstawionej treści.

Wydrukowano na niechlorkowanym papierze.